

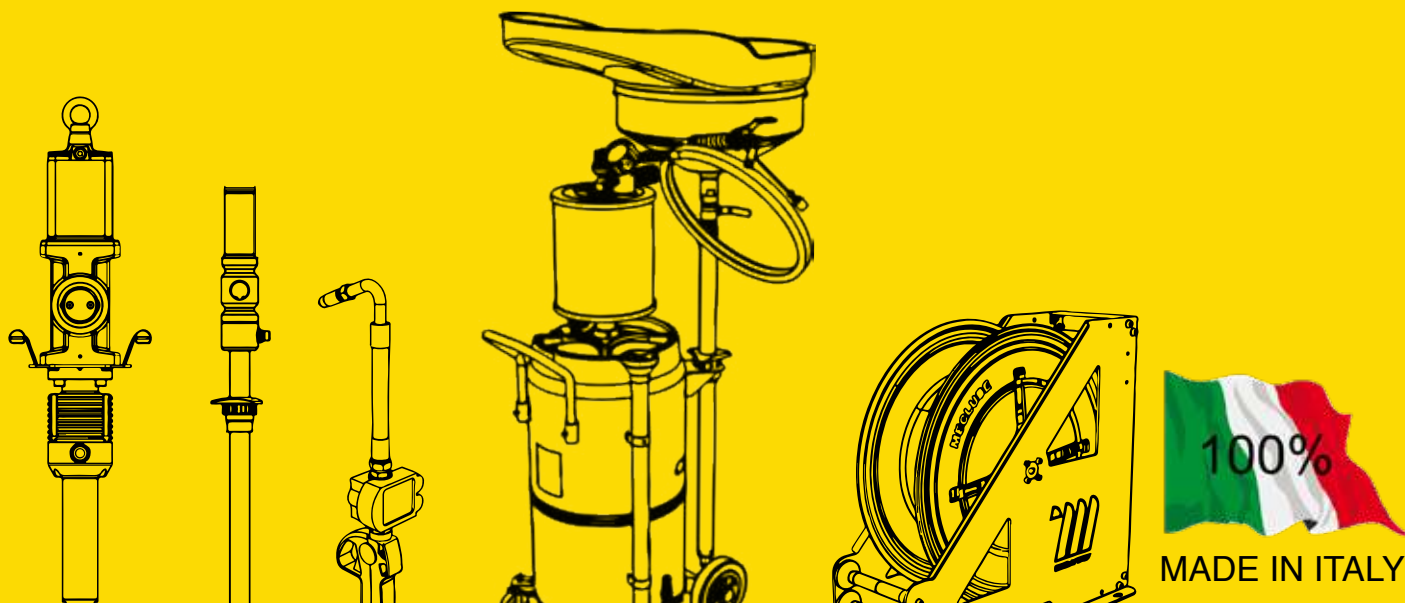

www.meclube.com

ATTREZZATURE PER LUBRIFICAZIONE





Azienda

MECLUBE è un'azienda industriale che produce apparecchi di lubrificazione in funzione delle specifiche esigenze dei clienti, offrendo loro la massima collaborazione e lavorando per crescere insieme a loro.

Pur essendo un'azienda giovane e dinamica, MECLUBE possiede il know-how e l'esperienza di personale qualificato che si pone come obiettivi principali il servizio al cliente (con particolare cura al post-vendita) e la qualità: sta già operando con gli standard qualitativi necessari per raggiungere la certificazione ISO 9001:2015. MECLUBE è una realtà in continua evoluzione ed ha già in progetto altri nuovi prodotti per migliorare e facilitare il lavoro svolto nei garage automobilistici.

Servizio

La nostra azienda è in grado di offrire ai propri clienti prodotti di elevata qualità e affidabilità. Possiede un moderno e innovativo apparato di progettazione, un parco macchine di notevole potenzialità produttiva, una vasta gamma di stampi, cicli di lavoro, utensili, strumenti e attrezzature di collaudo e montaggio.

Noi della MECLUBE consideriamo i clienti il capitale più importante, siamo convinti che siano le persone a fare la differenza, ci mettiamo al loro servizio per intraprendere un percorso di crescita e innovazione, avendo come obiettivo l'unico risultato che da sempre contempliamo: il migliore.

Sala test





Produzione interamente italiana

MECLUBE offre ai propri clienti l'affidabilità di un servizio globale assicurato da una vasta gamma di prodotti. L'eccellente rapporto qualità/prezzo ed il rispetto dei termini di consegna fanno della nostra azienda un partner ideale.

Grazie all'elevata flessibilità del nostro processo produttivo siamo in grado di instaurare rapporti privilegiati con i nostri clienti che si concretizzano nella personalizzazione, nel colore, nel marchio aziendale sulla gamma standard dei nostri prodotti. Il nostro ciclo di vendita viene completato da un servizio di assistenza tempestivo e qualificato.





DISTRIBUZIONE GRASSO

pag. 3



DISTRIBUZIONE OLIO

pag. 63



DISTRIBUZIONE ANTIGELO E LAVAVETRI

pag.165



SPURGOFRENI

pag.173



POMPE PNEUMATICHE A MEMBRANA

pag.181



CARRELLI PER FUSTI

pag.225



ASPIRATORI OLIO ESAUSTO

pag.231



RECUPERATORI OLIO ESAUSTO

pag.249



NEBULIZZATORI VASCA LAVAGGIO

pag.259



GONFIAGOMME

pag.271



AVVOLGITUBO

pag.276

DISTRIBUZIONE GRASSO





Le pompe per grasso **brevettate**, interamente progettate e costruite da MECLUBE, presentano caratteristiche funzionali di grande rilevanza. Tutte le lavorazioni sono effettuate con macchine utensili elettroniche, l'assemblaggio è curato nei minimi dettagli, lo scrupoloso collaudo dei pezzi sono la nostra migliore garanzia di affidabilità e durata. Il tipo dei materiali adottati e la qualità costruttiva rendono questa pompa adatta a lavorare nelle più gravose condizioni ambientali.

- **Nuovissimo dispositivo di inversione del moto interamente pneumatico, privo di cams e di molle**
- **Numero ridotto di pezzi soggetti ad usura**
- **Grande quantità di grasso erogato, con basso consumo di aria**
- **Elevata pressione raggiungibile all'utilizzo**
- **Corpo pompa in lega di alluminio con trattamento elettrolitico e cromatura che assicura elevata resistenza agli agenti corrosivi**
- **Elementi sottoposti a grande sollecitazione in acciaio Fe 420**



	<p>POMPE PNEUMATICHE PER GRASSO</p>	<p>pag. 4</p>
	<p>COMPLETI PNEUMATICI INGRASSAGGIO E TRAVASO</p>	<p>pag. 9</p>
	<p>COMPLETI PNEUMATICI PER SPRUZZARE GRASSO</p>	<p>pag. 20</p>
	<p>ACCESSORI PER POMPE PNEUMATICHE</p>	<p>pag. 23</p>
	<p>PISTOLE PER POMPE PNEUMATICHE GRASSO</p>	<p>pag. 24</p>
	<p>TESTINE E ACCESSORI PER POMPE GRASSO</p>	<p>pag. 28</p>
	<p>POMPE PNEUMATICHE INDUSTRIALI PER GRASSO</p>	<p>pag. 30</p>
	<p>ACCESSORI PER POMPE PNEUMATICHE INDUSTRIALI</p>	<p>pag. 42</p>
	<p>REGOLATORI DI PRESSIONE E RACCORDI PER ARIA</p>	<p>pag. 45</p>
	<p>COMPRESSORI GRASSO MANUALI, BATTERIA E ACCESSORI</p>	<p>pag. 47</p>
	<p>INGRASSATORI MANUALI ALTA PRESSIONE E TRAVASO</p>	<p>pag. 56</p>



Art. 010-1000-000

Pompa pneumatica per grasso R=60:1 Mod. 660

Per fusti commerciali da **12-16 kg**

(lunghezza pescante 410 mm)

Guarnizioni in poliuretano

Art. 010-1005-000

Pompa pneumatica per grasso R=60:1 Mod. 660

Per fusti commerciali da **18-30 kg**

(lunghezza pescante 480 mm)

Guarnizioni in poliuretano

Art. 010-1010-000

Pompa pneumatica per grasso R=60:1 Mod. 660

Per fusti commerciali da **50-60 kg**

(lunghezza pescante 750 mm)

Guarnizioni in poliuretano

Art. 010-1015-000

Pompa pneumatica per grasso R=60:1 Mod. 660

Per fusti commerciali da **180-220 kg**

(lunghezza pescante 950 mm)

Guarnizioni in poliuretano



Articolo	Peso (Kg)	Volume (m³)	Quantità
010-1000-000	4,980	0,010	1
010-1005-000	4,900	0,010	1
010-1010-000	6,000	0,013	1
010-1015-000	6,900	0,016	1

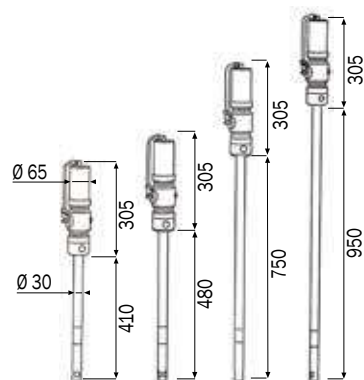

Dati Tecnici

	010-1000-000	010-1005-000	010-1010-000	010-1015-000
Rapporto di compressione	60:1	60:1	60:1	60:1
Pressione max alimentazione bar	8	8	8	8
Consumo aria	l/min	130	130	130
Connessione entrata aria	BSP	F 1/4" G	F 1/4" G	F 1/4" G
Connessione uscita grasso	BSP	M 1/4" G	M 1/4" G	M 1/4" G
Portata grasso a 8 bar	g/min	1600	1600	1600
Rumorosità	dB	76	76	76
Diametro pescante	mm	30	30	30
Lunghezza Pescante	mm	410	480	750
Per fusti da	kg	12-16	18-30	50-60
				180-220

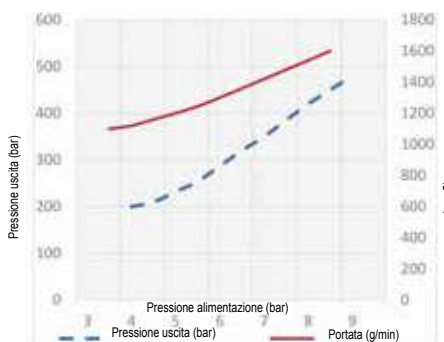

(GRASSO NLGI 1 20° C)

Adatte alla distribuzione ad alta pressione di grassi con viscosità massima NLGI 2 a breve e lunga distanza. La pressione di lavoro delle pompe grasso qui descritte può oscillare tra un minimo di 2.5 bar e un massimo di 8 bar. Per ottimizzare il rendimento e la durata nel tempo delle nostre pompe pneumatiche, consigliamo di utilizzare aria filtrata e lubrificata.

POMPE PNEUMATICHE PER GRASSO Mod. 670

RAPPORTO DI COMPRESSIONE=70:1

PORTATA= 1100 g/min



Art. 010-1018-000

Pompa pneumatica per grasso R=70:1 Mod. 670

Per fusti commerciali da 12-16 kg

(lunghezza pescante 410 mm)

Guarnizioni in poliuretano

Art. 010-1020-000

Pompa pneumatica per grasso R=70:1 Mod. 670

Per fusti commerciali da 18-30 kg

(lunghezza pescante 480 mm)

Guarnizioni in poliuretano

Art. 010-1025-000

Pompa pneumatica per grasso R=70:1 Mod. 670

Per fusti commerciali da 50-60 kg

(lunghezza pescante 750 mm)

Guarnizioni in poliuretano

Art. 010-1030-000

Pompa pneumatica per grasso R=70:1 Mod. 670

Per fusti commerciali da 180-220 kg

(lunghezza pescante 950 mm)

Guarnizioni in poliuretano

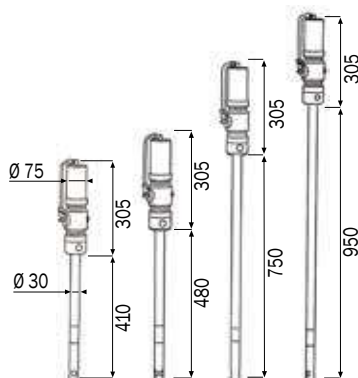

Articolo	Peso (Kg)	Volume (m³)	Imballaggio
010-1018-000	5,400	0,010	1
010-1020-000	5,600	0,010	1
010-1025-000	6,800	0,013	1
010-1030-000	7,000	0,016	1

Dati Tecnici	010-1018-000	010-1020-000	010-1025-000	010-1030-000
Rapporto di compressione	70:1	70:1	70:1	70:1
Pressione max alimentazione bar	8	8	8	8
Consumo aria l/min	150	150	150	150
Connessione entrata aria BSP	F 1/4" G	F 1/4" G	F 1/4" G	F 1/4" G
Connessione uscita grasso BSP	M 1/4" G	M 1/4" G	M 1/4" G	M 1/4" G
Portata grasso a 8 bar g/min	1100	1100	1100	1100
Rumorosità dB	76	76	76	76
Diametro pescante mm	30	30	30	30
Lunghezza Pescante mm	410	480	750	950
Per fusti da kg	12-16	18-30	50-60	180-220

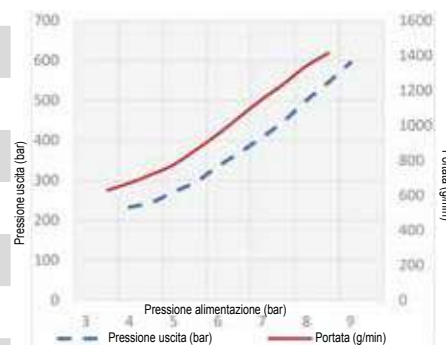

(GRASSO NLGI 1 20° C)

Adatte alla distribuzione ad alta pressione di grassi con viscosità massima NLGI 2 a breve e lunga distanza. La pressione di lavoro delle pompe grasso qui descritte può oscillare tra un minimo di 2.5 bar e un massimo di 8 bar. Per ottimizzare il rendimento e la durata nel tempo delle nostre pompe pneumatiche, consigliamo di utilizzare aria filtrata e lubrificata.



Art. 010-1032-000

Pompa pneumatica per grasso R=100:1 Mod. 700

Per fusti commerciali da **18-30 kg**

(lunghezza pescante 480 mm)

Guarnizioni in poliuretano

Art. 010-1034-000

Pompa pneumatica per grasso R=100:1 Mod. 700

Per fusti commerciali da **50-60 kg**

(lunghezza pescante 750 mm)

Guarnizioni in poliuretano

Art. 010-1035-000

Pompa pneumatica per grasso R=100:1 Mod. 700

Per fusti commerciali da **180-220 kg**

(lunghezza pescante 950 mm)

Guarnizioni in poliuretano



010-1032-000	5,300	0,010	1
010-1034-000	6,400	0,013	1
010-1035-000	7,200	0,016	1

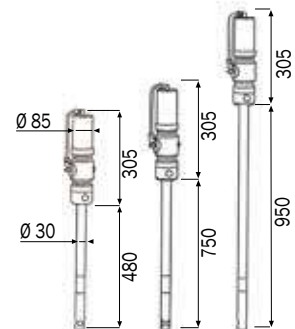

Dati Tecnici		010-1032-000	010-1034-000	010-1035-000
Rapporto di compressione		100:1	100:1	100:1
Pressione max alimentazione	bar	8	8	8
Consumo aria	l/min	190	190	190
Connessione entrata aria	BSP	F 1/4" G	F 1/4" G	F 1/4" G
Connessione uscita grasso	BSP	M 1/4" G	M 1/4" G	M 1/4" G
Portata grasso a 8 bar	g/min	1000	1000	1000
Rumorosità	dB	79	79	79
Diametro pescante	mm	30	30	30
Lunghezza Pescante	mm	480	750	950
Per fusti da	kg	18-30	50-60	180-220

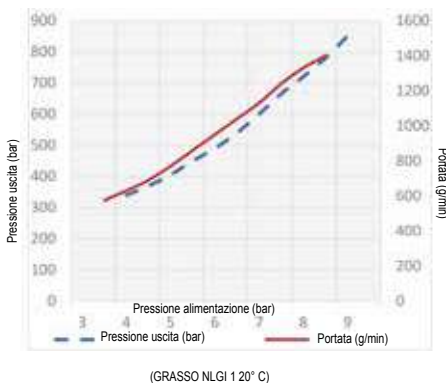

Adatte alla distribuzione ad alta pressione di grassi con viscosità massima NLGI 2 a breve e lunga distanza. La pressione di lavoro delle pompe grasso qui descritte può oscillare tra un minimo di 2.5 bar e un massimo di 8 bar. Per ottimizzare il rendimento e la durata nel tempo delle nostre pompe pneumatiche, consigliamo di utilizzare aria filtrata e lubrificata.

POMPE PNEUMATICHE PER GRASSO Mod. 614

RAPPORTO DI COMPRESSIONE=14:1

PORTATA= 2000 g/min



Art. 010-1036-000

Pompa pneumatica per grasso R=14:1 Mod. 614

Per fusti commerciali da 18-30 kg

(lunghezza pescante 480 mm)

Guarnizioni in poliuretano

Art. 010-1038-000

Pompa pneumatica per grasso R=14:1 Mod. 614

Per fusti commerciali da 50-60 kg

(lunghezza pescante 740 mm)

Guarnizioni in poliuretano

Art. 010-1040-000

Pompa pneumatica per grasso R=14:1 Mod. 614

Per fusti commerciali da 180-220 kg

(lunghezza pescante 940 mm)

Guarnizioni in poliuretano

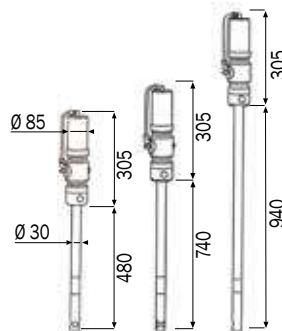

Articolo	Peso (Kg)	Volume (m³)	Quantità
010-1036-000	4,700	0,010	1
010-1038-000	5,600	0,013	1
010-1040-000	6,100	0,016	1

Dati Tecnici		010-1036-000	010-1038-000	010-1040-000
Rapporto di compressione		14:1	14:1	14:1
Pressione max alimentazione	bar	8	8	8
Consumo aria	l/min	220	220	220
Connessione entrata aria	BSP	F 1/4" G	F 1/4" G	F 1/4" G
Connessione uscita grasso	BSP	M 1/2" G	M 1/2" G	M 1/2" G
Portata grasso a 8 bar	g/min	2000	2000	2000
Rumorosità	dB	80	80	80
Diametro pescante	mm	30	30	30
Lunghezza Pescante	mm	480	740	940
Per fusti da	kg	18-30	50-60	180-220

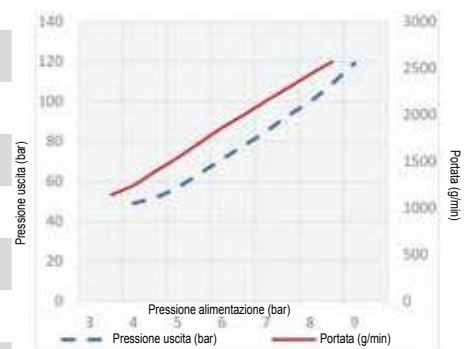

(GRASSO NLGI 1 20° C)

Particolarmente adatte al travaso di grassi con viscosità massima NLGI 2 e al riempimento di centraline, carter, ingrassatori manuali, dove si richiede maggior quantità di grasso a bassa pressione e a breve distanza. La pressione di lavoro delle pompe grasso descritte può oscillare tra un minimo di 2.5 bar e un massimo di 8 bar. Per ottimizzare il rendimento e la durata nel tempo delle nostre pompe pneumatiche, consigliamo di utilizzare aria filtrata e lubrificata.

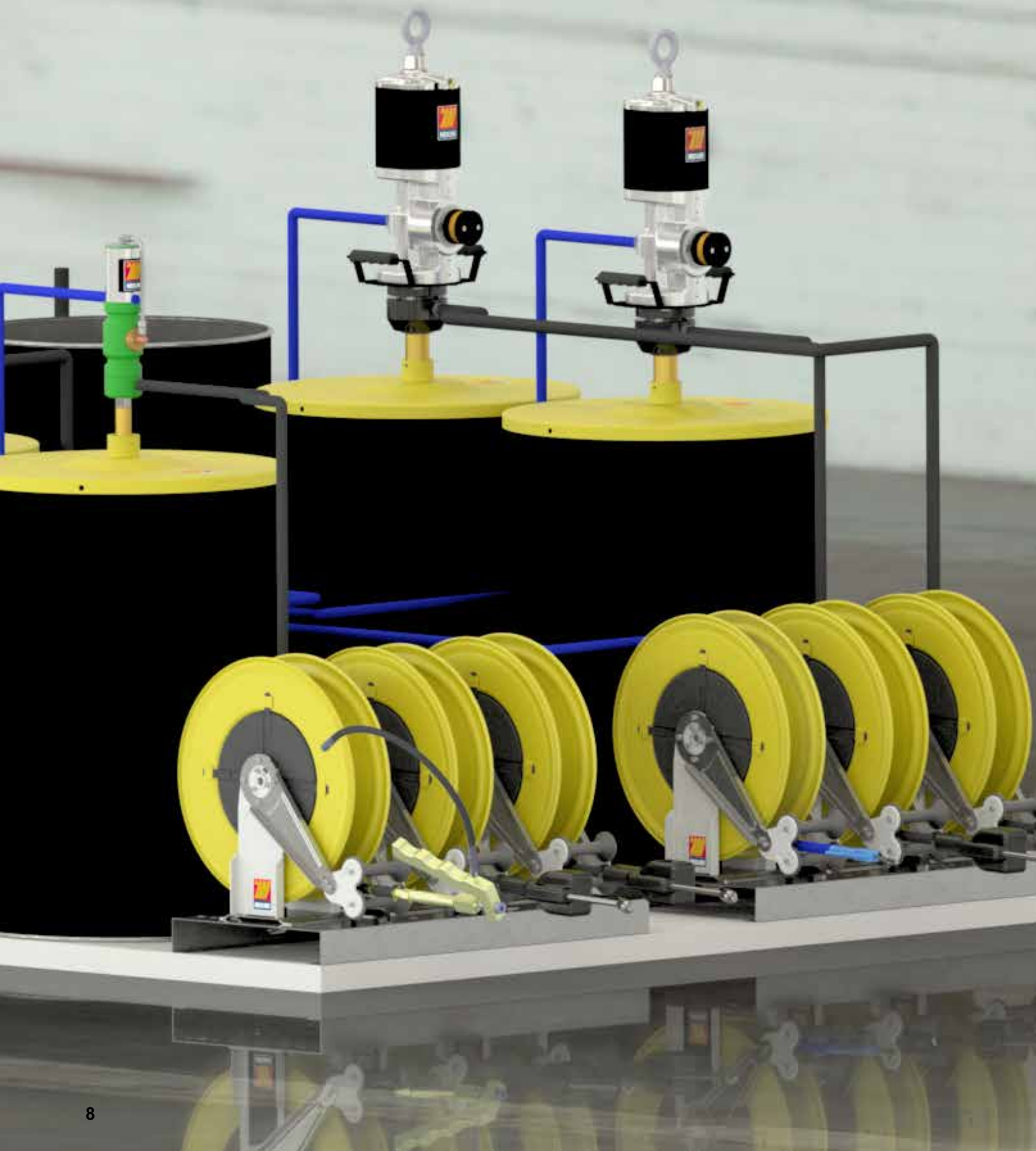

COMPLETI PNEUMATICI INGRASSAGGIO PER FUSTI DA 15-30 Kg



Art. 013-1096-000

Ingrassatore pneumatico carrellato da 16 kg

Composto da:

Serbatoio carrellato da 16 kg

Art.010-1005-000 Pompa per grasso R=60:1

Art.014-1059-030 Membrana Ø 220 mm

Art.907-0102-040 Tubo 2SC 1/4" lunghezza 4,0 m

Art.014-1081-000 Pistola con giunto girevole

013-1096-000	17,800	0,010	2

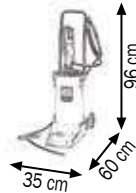
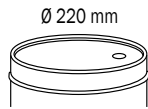

013-1096-000

Art. 013-1099-000

Completo grasso per fusti da 15 Kg

Composto da:

Art.010-1000-000 Pompa per grasso R=60:1

Art.014-1095-000 Impugnatura

Art.014-1050-030 Coprifusto Ø 280 mm

Art.014-1060-030 Membrana premigrasso Ø 265 mm

Art.907-0102-040 Tubo 2SC 1/4" lunghezza 4,0 m

Art.014-1081-000 Pistola con giunto girevole

Art. 013-1098-000

Completo grasso per fusti da 15 Kg

Composto come Art.013-1099-000 ma senza:

Art.014-1060-030 Membrana premigrasso Ø 265 mm

013-1099-000	11,160	0,056	1
013-1098-000	10,000	0,056	1

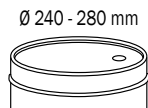

013-1099-000

Art. 013-1102-000

Completo grasso per fusti da 18-30 Kg

Composto da:

Art.010-1005-000 Pompa per grasso R=60:1

Art.014-1095-000 Impugnatura

Art.014-1051-030 Coprifusto Ø 320 mm

Art.014-1062-030 Membrana premigrasso Ø 310 mm

Art.907-0102-040 Tubo 2SC 1/4" lunghezza 4,0 m

Art.014-1081-000 Pistola con giunto girevole

Art. 013-1100-000

Completo grasso per fusti da 18-30 Kg

Composto come Art.013-1102-000 ma senza:

Art.014-1062-030 Membrana premigrasso Ø 310 mm

013-1102-000	11,870	0,056	1
013-1100-000	11,440	0,056	1

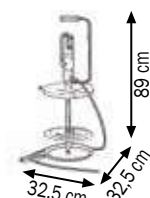
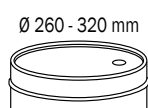

013-1102-000

COMPLETI PNEUMATICI INGRASSAGGIO PER FUSTI DA 50-220 Kg



013-1103-000

Art. 013-1103-000

Completo grasso per fusti da 50-60 Kg

Composto da:

Art.010-1010-000 Pompa per grasso R=60:1

Art.014-1054-030 Coprifusto Ø 420 mm

Art.014-1065-030 Membrana premigrasso Ø 400 mm

Art.907-0102-040 Tubo 2SC 1/4" lunghezza 4,0 m

Art.014-1081-000 Pistola con giunto girevole

Art. 013-1103-A00

Completo grasso per fusti da 50-60 Kg

Composto come Art.013-1103-000 ma con:

Art.010-1025-000 Pompa per grasso R=70:1

Art. 013-1103-B00

Completo grasso per fusti da 50-60 Kg

Composto come Art.013-1103-000 ma con:

Art.010-1034-000 Pompa per grasso R=100:1



013-1103-000	12,600	0,079	1
013-1103-A00	13,000	0,079	1
013-1103-B00	13,000	0,079	1

Ø 370 - 420 mm

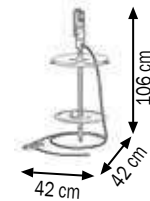

013-1104-000

Art. 013-1104-000

Completo grasso per fusti da 180-220 Kg

Composto da:

Art.010-1015-000 Pompa per grasso R=60:1

Art.014-1056-030 Coprifusto Ø 600 mm

Art.014-1066-030 Membrana premigrasso Ø 590 mm

Art.907-0102-040 Tubo 2SC 1/4" lunghezza 4,0 m

Art.014-1081-000 Pistola con giunto girevole

Art. 013-1104-A00

Completo grasso per fusti da 180-220 Kg

Composto come Art.013-1104-000 ma con:

Art.010-1030-000 Pompa per grasso R=70:1

Art. 013-1104-B00

Completo grasso per fusti da 180-220 Kg

Composto come Art.013-1104-000 ma con:

Art.010-1035-000 Pompa per grasso R=100:1



013-1104-000	15,500	0,088	2
013-1104-A00	15,870	0,088	2
013-1104-B00	15,870	0,088	2

Ø 550 - 600 mm

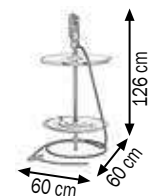

COMPLETI PNEUMATICI INGRASSAGGIO CARRELLATI PER FUSTI DA 18-30 Kg



Art. 013-1106-000

Completo grasso carrellato per fusti da 18-30 Kg

Composto da:

- Art.010-1005-000 Pompa per grasso R=60:1
- Art.030-1392-000 Carrello a 2 ruote
- Art.014-1051-030 Coprifusto Ø 320 mm
- Art.014-1062-030 Membrana Ø 310 mm
- Art.907-0102-040 Tubo 2SC 1/4" lunghezza 4,0 m
- Art.014-1081-000 Pistola con giunto girevole

Art. 013-1105-000

Completo grasso carrellato per fusti da 18-30 Kg

Composto come Art.013-1106-000 ma senza:

- Art.014-1062-030 Membrana Ø 310 mm

013-1106-000	15,740	0,056	1
013-1105-000	14,310	0,056	1

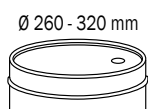

013-1106-000

Art. 013-1113-000

Completo grasso carrellato per fusti da 25-30 Kg

Composto da:

- Art.010-1005-000 Pompa per grasso R=60:1
- Art.030-1392-000 Carrello a 2 ruote
- Art.014-1052-030 Coprifusto Ø 350 mm
- Art.014-1063-030 Membrana Ø 340 mm
- Art.907-0102-040 Tubo 2SC 1/4" lunghezza 4,0 m
- Art.014-1081-000 Pistola con giunto girevole

013-1113-000	16,590	0,056	1

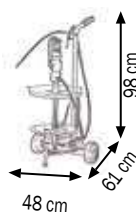
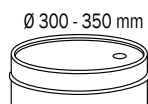

013-1113-000

Art. 013-1108-000

Completo grasso carrellato per fusti da 18-30 Kg

Composto da:

- Art.010-1005-000 Pompa per grasso R=60:1
- Art.030-1393-000 Carrello a 2 ruote pneumatiche
- Art.014-1051-030 Coprifusto Ø 320 mm
- Art.014-1062-030 Membrana Ø 310 mm
- Art.907-0102-040 Tubo 2SC 1/4" lunghezza 4,0 m
- Art.014-1081-000 Pistola con giunto girevole

Art. 013-1110-000

Completo grasso carrellato per fusti da 25-30 Kg

Composto come Art.013-1108-000 ma con:

- Art.014-1052-030 Coprifusto Ø 350 mm
- Art.014-1063-030 Membrana Ø 340 mm

013-1108-000	18,000	0,056	1
013-1110-000	19,000	0,056	1

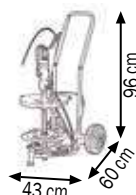
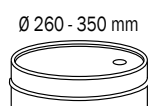

013-1108-000



013-1118-000

Art. 013-1118-000

Completo grasso carrellato per fusti da 50-60 Kg

Composto da:

- Art.010-1010-000 Pompa per grasso R=60:1
- Art.030-1394-000 Carrello a 2 ruote pneumatiche
- Art.014-1053-030 Coprifusto Ø 395 mm
- Art.014-1064-030 Membrana Ø 370 mm
- Art.907-0102-040 Tubo 2SC 1/4" lunghezza 4,0 m
- Art.014-1081-000 Pistola con giunto girevole

Art. 013-1117-000

Completo grasso carrellato per fusti da 50-60 Kg

Composto come Art.013-1118-000 ma senza:

- Art.014-1064-030 Membrana Ø 370 mm



Ø 340 - 385 mm

013-1118-000	19,650	0,079	1
013-1117-000	17,470	0,079	1

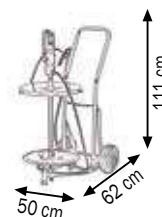
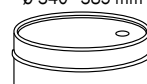

013-1116-000

Art. 013-1116-000

Completo grasso carrellato per fusti da 50-60 Kg

Composto da:

- Art.010-1010-000 Pompa per grasso R=60:1
- Art.030-1394-000 Carrello a 2 ruote pneumatiche
- Art.014-1054-030 Coprifusto Ø 420 mm
- Art.014-1065-030 Membrana Ø 400 mm
- Art.907-0102-040 Tubo 2SC 1/4" lunghezza 4,0 m
- Art.014-1081-000 Pistola con giunto girevole

Art. 013-1115-000

Completo grasso carrellato per fusti da 50-60 Kg

Composto come Art.013-1116-000 ma senza:

- Art.014-1065-030 Membrana Ø 400 mm



Ø 370 - 420 mm

013-1116-000	20,300	0,079	1
013-1115-000	17,800	0,079	1



013-1120-000

Art. 013-1120-000

Completo grasso carrellato per fusti da 50-60 Kg

Composto da:

- Art.010-1010-000 Pompa per grasso R=60:1
- Art.030-1395-000 Carrello a 4 ruote
- Art.014-1054-030 Coprifusto Ø 420 mm
- Art.014-1065-030 Membrana Ø 400 mm
- Art.907-0102-040 Tubo 2SC 1/4" lunghezza 4,0 m
- Art.014-1081-000 Pistola con giunto girevole



Ø 370 - 420 mm

013-1120-000	26,800	0,079	1
---------------------	--------	-------	---

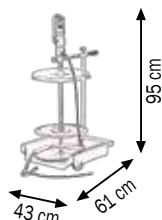
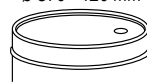

COMPLETI PNEUMATICI INGRASSAGGIO CARRELLATI PER FUSTI DA 180-220 Kg



Art. 013-1121-000

Completo grasso carrellato per fusti da 180-220 Kg

Composto da:

- Art.010-1015-000 Pompa per grasso R=60:1
- Art.030-1398-000 Carrello a 3 ruote
- Art.014-1056-030 Coprifusto Ø 600 mm
- Art.014-1066-030 Membrana Ø 590 mm
- Art.907-0102-040 Tubo 2SC 1/4" lunghezza 4,0 m
- Art.014-1081-000 Pistola con giunto girevole

013-1121-000	45,070	0,200	2

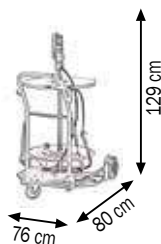
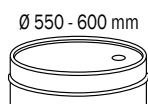

013-1121-000

Art. 013-1122-000

Completo grasso carrellato per fusti da 180-220 Kg con avvolgitubo

Composto da:

- Art.010-1015-000 Pompa per grasso R=60:1
- Art.030-1398-000 Carrello a 3 ruote
- Art.014-1056-030 Coprifusto Ø 600 mm
- Art.014-1066-030 Membrana Ø 590 mm
- Art.907-0122-015 Tubo 2SC 1/4" lunghezza 1,5 m
- Art.014-1081-010 Pistola con tubo flex + testina c/giunto triplo
- Art.070-1207-110 Avvolgitubo con tubo 2SC 1/4" lunghezza 10,0 m

013-1122-000	56,900	0,246	3

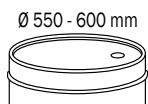

013-1122-000

Art. 013-1123-000

Completo grasso carrellato per fusti da 180-220 Kg con avvolgitubo

Composto da:

- Art.010-1030-000 Pompa per grasso R=70:1
- Art.030-1398-000 Carrello a 3 ruote
- Art.014-1056-030 Coprifusto Ø 600 mm
- Art.014-1066-030 Membrana Ø 590 mm
- Art.907-0122-015 Tubo 2SC 1/4" lunghezza 1,5 m
- Art.014-1081-010 Pistola con tubo flex + testina c/giunto triplo 1/4"
- Art.070-1307-118 Avvolgitubo con tubo 2SC 1/4" lunghezza 18,0 m

013-1123-000	66,700	0,246	3

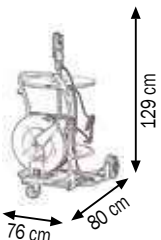
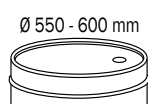

013-1123-000



013-1125-000

Art. 013-1125-000

Completo grasso carrellato per fusti da 180-220 kg

Composto da:

- Art.010-1015-000 Pompa per grasso R=60:1
- Art.030-1400-000 Carrello a 4 ruote
- Art.014-1056-030 Coprifusto Ø 600 mm
- Art.014-1066-030 Membrana Ø 590 mm
- Art.907-0102-040 Tubo 2SC 1/4" lunghezza 4,0 m
- Art.014-1081-000 Pistola con giunto girevole



013-1125-000 55,780 0,200 2

Ø 550 - 600 mm



013-1130-000

Art. 013-1130-000

Completo grasso carrellato per fusti da 180-220 kg

Composto da:

- Art.010-1015-000 Pompa per grasso R=60:1
- Art.030-1405-000 Carrello a 4 ruote
- Art.014-1056-030 Coprifusto Ø 600 mm
- Art.014-1066-030 Membrana Ø 590 mm
- Art.907-0102-040 Tubo 2SC 1/4" lunghezza 4,0 m
- Art.014-1081-010 Pistola con tubo flex + testina c/giunto triplo



013-1130-000 67,680 0,200 2

Ø 550 - 600 mm

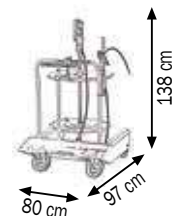

013-1135-000

Art. 013-1135-000

Completo grasso carrellato per fusti da 180-220 kg con avvolgitubo

Composto da:

- Art.010-1015-000 Pompa per grasso R=60:1
- Art.030-1405-000 Carrello a 4 ruote
- Art.014-1056-030 Coprifusto Ø 600 mm
- Art.014-1066-030 Membrana Ø 590 mm
- Art.907-0122-015 Tubo 2SC 1/4" lunghezza 1,5 m
- Art.014-1081-010 Pistola con tubo flex + testina c/giunto triplo
- Art.070-1207-110 Avvolgitubo con tubo 2SC 1/4" lunghezza 10,0 m



013-1135-000 83,290 0,246 3

Ø 550 - 600 mm

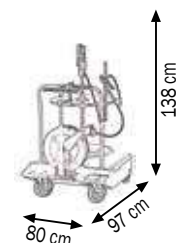

COMPLETI PNEUMATICI INGRASSAGGIO DA PARETE PER FUSTI DA 50-220 Kg



Art. 013-1136-000

Completo grasso da parete per fusti da 50-60 kg

Composto da:

Art.010-1010-000 Pompa per grasso **R=60:1**

Art.071-1207-110 Avvolgitubo orientabile con tubo 2SC 1/4" | **10,0 m**

Art.014-1054-030 Coprifusto Ø 420 mm

Art.014-1065-030 Membrana Ø 400 mm

Art.907-0122-015 Tubo 2SC 1/4" lunghezza 1,5 m

Art.014-1081-010 Pistola con tubo flex + testina c/giunto triplo





Art.024-1785-000 Supporto raccogliocce

Art. 013-1137-000

Completo grasso da parete per fusti da 50-60 kg

Composto come Art.013-1136-000 ma con:

Art.071-1207-115 Avvolgitubo orientabile con tubo 2SC 1/4" | **15,0 m**

			
013-1136-000	34,000	0,122	4
013-1137-000	36,500	0,122	4

Ø 370 - 420 mm

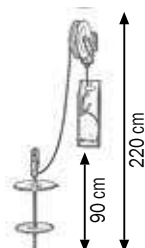

013-1136-000

Art. 013-1138-000

Completo grasso da parete per fusti da 180-220 kg

Composto da:

Art.010-1015-000 Pompa per grasso **R=60:1**

Art.071-1207-110 Avvolgitubo orientabile con tubo 2SC 1/4" | **10,0 m**

Art.014-1056-030 Coprifusto Ø 600 mm

Art.014-1066-030 Membrana Ø 590 mm

Art.907-0122-015 Tubo 2SC 1/4 " lunghezza 1,5 m

Art.014-1081-010 Pistola con tubo flex + testina c/giunto triplo





Art.024-1785-000 Supporto raccogliocce

Art. 013-1139-000

Completo grasso da parete per fusti da 180-220 Kg

Composto come Art.013-1138-000 ma con:

Art.071-1207-115 Avvolgitubo orientabile con tubo 2SC 1/4" | **15,0 m**

			
013-1138-000	40,860	0,151	4
013-1139-000	42,700	0,151	4

Ø 550 - 600 mm

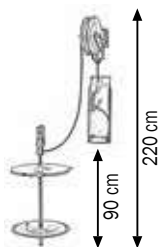

013-1138-000





013-1138-A10

Art. 013-1138-A10

Completo grasso da parete per fusti da 180-220 kg

Composto da:





- Art.010-1015-000 Pompa pneumatica per grasso R=60:1
- Art.070-1207-110 Avvolgitubo fisso con tubo 2SC 1/4" l 10,0 m
- Art.014-1056-030 Coprifusto Ø 600 mm
- Art.014-1066-030 Membrana Ø 590 mm
- Art.907-0122-015 Tubo 2SC 1/4" lunghezza 1,5 m
- Art.014-1081-010 Pistola con tubo flex + testina c/giunto triplo

Art. 013-1138-A15

Completo grasso da parete per fusti da 180-220 kg

Composto come Art.013-1138-A10 ma con:

- Art.070-1207-115 Avvolgitubo fisso con tubo 2SC 1/4" l 15,0 m

				
013-1138-A10	33,600	0,151	3	
013-1138-A15	38,000	0,160	3	

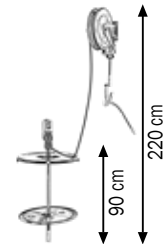
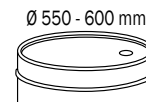

013-1138-C10

Art. 013-1138-C10

Completo grasso da parete per fusti da 180-220 kg

Composto da:





- Art.010-1015-000 Pompa pneumatica per grasso R=60:1
- Art.074-4507-110 Avvolgitubo fisso carenato con tubo 2SC 1/4" l 10,0 m
- Art.014-1056-030 Coprifusto Ø 600 mm
- Art.014-1066-030 Membrana Ø 590 mm
- Art.907-0122-015 Tubo 2SC 1/4" lunghezza 1,5 m
- Art.014-1081-010 Pistola con tubo flex + testina c/giunto triplo

Art. 013-1138-C15

Completo grasso da parete per fusti da 180-220 Kg

Composto come Art.013-1138-C10 ma con:

- Art.074-4507-115 Avvolgitubo fisso carenato con tubo 2SC 1/4" l 15,0 m

				
013-1138-C10	42,600	0,160	3	
013-1138-C15	45,600	0,160	3	

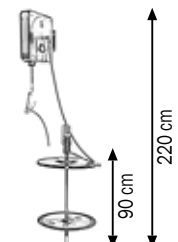

Art. 013-1932-010

Completo grasso a parete per fusti da 180-220 kg

Composta da:

- Art.010-1015-000 Pompa pneumatica per grasso R=60:1
- Art.023-1905-000 Vasca di raccolta per 1 fusto da 180-220 Kg
- Art.074-4507-110 Avvolgitubo fisso carenato con tubo 2SC 1/4" | 10,0 m
- Art.014-1056-030 Coperchio Ø 600 mm
- Art.014-1066-030 Membrana Ø 590 mm
- Art.907-0122-015 Tubo 2SC 1/4" lunghezza 1,5 m
- Art.014-1081-010 Pistola tubo flex + testina c/giunto triplo

Art. 013-1932-015

Completo grasso a parete per fusti da 180-220 kg

Composta come Art.013-1932-010 ma con:

- Art.074-4507-115 Avvolgitubo fisso carenato con tubo 2SC 1/4" | 15,0 m

013-1932-010	110,000	0,570	5	
013-1932-015	112,000	0,570	5	

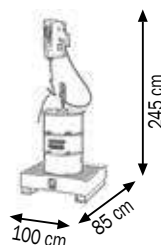
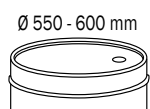

013-1932-010

Art. 013-1933-010

Installazione completa a 1 postazione per fusti da 180-220 kg

Composta da:

- Art.010-1015-000 Pompa pneumatica per grasso R=60:1
- Art.023-1925-000 Vasca di raccolta completa di struttura
- Art.074-4507-110 Avvolgitubo fisso carenato tubo 2SC 1/4" | 10,0 m
- Art.014-1056-030 Coperchio Ø 600 mm
- Art.014-1066-030 Membrana Ø 590 mm
- Art.907-0122-015 Tubo 2SC 1/4" lunghezza 1,5 m
- Art.014-1081-010 Pistola tubo flex + testina c/giunto triplo

Art. 013-1933-015

Installazione completa a 1 postazione per fusti da 180-220 kg

Composta come Art.013-1933-010 ma con:

- Art.074-4507-115 Avvolgitubo fisso carenato con tubo 2SC 1/4" | 15,0 m

013-1933-010	140,000	0,600	5	
013-1933-015	142,000	0,600	5	

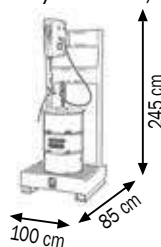
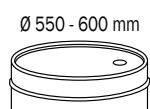

013-1933-010

Postazioni fisse complete in grado di fornire una stazione operativa autonoma. Consentono una collocazione ottimale all'interno di ambienti industriali e autofficine. Assicurano una distribuzione pratica, pulita e senza sprechi di grassi lubrificanti per diversi impieghi.



013-1155-020

Art. 013-1155-020

Completo pompa travaso grasso per fusti da 18-30 kg

Composto da:

- Art.010-1036-000 Pompa per grasso **R=14:1**
- Art.014-1095-000 Impugnatura
- Art.014-1051-030 Coprifusto Ø 320 mm
- Art.014-1062-030 Membrana premigrasso Ø 310 mm
- Art.906-0404-040 Tubo 1SC 1/2" lunghezza 4,0 m
- Art.R30-0400-004 Valvola a sfera F-F 1/2"
- Art.F96-0100-402 Niplo in acciaio znt M 1/2" BSP-M 1/4" BSP
- Art.F96-0500-002 Innesto rapido femmina 1/4"
- Art.F96-0502-002 Innesto rapido maschio 1/4"

			
013-1155-020	10,800	0,056	1

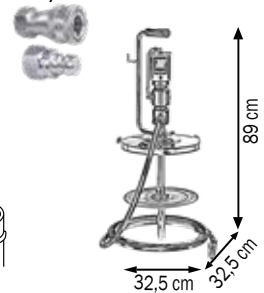

013-1155-050

Art. 013-1155-050

Completo pompa travaso grasso per fusti da 50-60 kg

Composto da:

- Art.010-1038-000 Pompa per grasso **R=14:1**
- Art.014-1054-030 Coprifusto Ø 420 mm
- Art.014-1065-030 Membrana premigrasso Ø 400 mm
- Art.906-0404-040 Tubo 1SC 1/2" lunghezza 4,0 m
- Art.R30-0400-004 Valvola a sfera F-F 1/2"
- Art.F96-0100-402 Niplo in acciaio znt M 1/2" BSP-M 1/4" BSP
- Art.F96-0500-002 Innesto rapido femmina 1/4"
- Art.F96-0502-002 Innesto rapido maschio 1/4"

			
013-1155-050	13,000	0,079	1

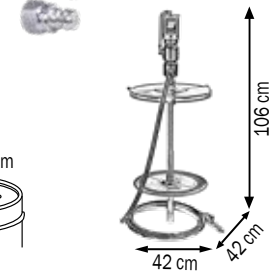
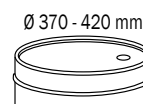

013-1155-200

Art. 013-1155-200

Completo pompa travaso grasso per fusti da 180-220 kg

Composto da:

- Art.010-1040-000 Pompa per grasso **R=14:1**
- Art.014-1056-030 Coprifusto Ø 600 mm
- Art.014-1066-030 Membrana premigrasso Ø 590 mm
- Art.906-0404-040 Tubo 1SC 1/2" lunghezza 4,0 m
- Art.R30-0400-004 Valvola a sfera F-F 1/2"
- Art.F96-0100-402 Niplo in acciaio znt M 1/2" BSP-M 1/4" BSP
- Art.F96-0500-002 Innesto rapido femmina 1/4"
- Art.F96-0502-002 Innesto rapido maschio 1/4"

			
013-1155-200	17,600	0,088	2

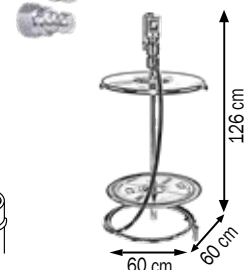
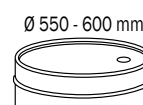

COMPLETI POMPA PNEUMATICA TRAVASO GRASSO CARRELLATI PER FUSTI DA 18-220 kg



Art. 013-1160-020

Completo pompa travaso grasso per fusti da 18-30 kg

Composto da:

- Art.010-1036-000 Pompa per grasso R=14:1
- Art.030-1393-000 Carrello a 2 ruote pneumatiche
- Art.014-1051-030 Coprifusto Ø 320 mm
- Art.014-1062-030 Membrana premigrasso Ø 310 mm
- Art.906-0404-040 Tubo 1SC 1/2" lunghezza 4,0 m
- Art.R30-0400-004 Valvola a sfera F-F 1/2"
- Art.F96-0100-402 Nipplo in acciaio znt M 1/2" BSP-M 1/4" BSP
- Art.F96-0500-002 Innesto rapido femmina 1/4"
- Art.F96-0502-002 Innesto rapido maschio 1/4"



Ø 260 - 320 mm

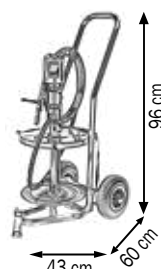

013-1160-020

013-1160-020 17,700 0,056 1

Art. 013-1160-050

Completo pompa travaso grasso per fusti da 50-60 kg

Composto da:

- Art.010-1038-000 Pompa per grasso R=14:1
- Art.030-1394-000 Carrello a 2 ruote pneumatiche
- Art.014-1054-030 Coprifusto Ø 420 mm
- Art.014-1065-030 Membrana premigrasso Ø 400 mm
- Art.906-0404-040 Tubo 1SC 1/2" lunghezza 4,0 m
- Art.R30-0400-004 Valvola a sfera F-F 1/2"
- Art.F96-0100-402 Nipplo in acciaio znt M 1/2" BSP-M 1/4" BSP
- Art.F96-0500-002 Innesto rapido femmina 1/4"
- Art.F96-0502-002 Innesto rapido maschio 1/4"



Ø 370 - 420 mm

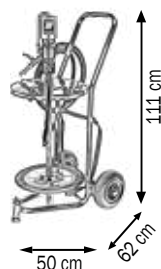

013-1160-050

013-1160-050 20,000 0,079 1

Art. 013-1160-200

Completo pompa travaso grasso per fusti da 180-220 kg

Composto da:

- Art.010-1040-000 Pompa per grasso R=14:1
- Art.030-1400-000 Carrello a 4 ruote
- Art.014-1056-030 Coprifusto Ø 600 mm
- Art.014-1066-030 Membrana premigrasso Ø 590 mm
- Art.906-0404-040 Tubo 1SC 1/2" lunghezza 4,0 m
- Art.R30-0400-004 Valvola a sfera F-F 1/2"
- Art.F96-0100-402 Nipplo in acciaio znt M 1/2" BSP-M 1/4" BSP
- Art.F96-0500-002 Innesto rapido femmina 1/4"
- Art.F96-0502-002 Innesto rapido maschio 1/4"



Ø 550 - 600 mm

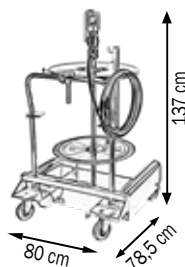

013-1160-200

013-1160-200 54,900 0,200 2



013-2000-020

Art. 013-2000-020

Completo pompa per spruzzare il grasso per fusti da 18-30 Kg

Composto da:

Art.010-1005-000 Pompa per grasso R=60:1

Art.014-2170-000 Regolatore di pressione con raccordi

Art.014-1095-000 Impugnatura

Art.014-1051-030 Coprifusto Ø 320 mm

Art.014-1062-030 Membrana premigrasso Ø 310 mm

Art.907-K122-050 Set tubi gomma 2SC 1/4"+R6 5/16" con protezione l 5,0 m

Art.014-2150-022 Pistola grasso spray F/160 SP HPS 2,2

Art.014-2160-K19 Set ugelli per pistola grasso spray HPS 1,9



013-2000-020 12,400 0,056 1

Ø 260 - 320 mm

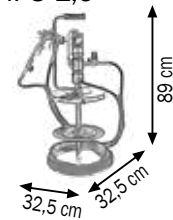

013-2000-050

Art. 013-2000-050

Completo pompa per spruzzare il grasso per fusti da 50-60 kg

Composto da:

Art.010-1010-000 Pompa per grasso R=60:1

Art.014-2170-000 Regolatore di pressione con raccordi

Art.014-1054-030 Coprifusto Ø 420 mm

Art.014-1065-030 Membrana premigrasso Ø 400 mm

Art.907-K122-050 Set tubi gomma 2SC 1/4"+R6 5/16" con protezione l 5,0 m

Art.014-2150-022 Pistola grasso spray F/160 SP HPS 2,2

Art.014-2160-K19 Set ugelli per pistola grasso spray HPS 1,9



013-2000-050 15,000 0,079 1

Ø 370 - 420 mm

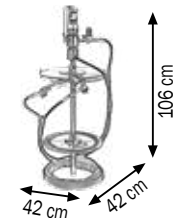

013-2000-200

Art. 013-2000-200

Completo pompa per spruzzare il grasso per fusti da 180-220 Kg

Composto da:

Art.010-1015-000 Pompa per grasso R=60:1

Art.014-2170-000 Regolatore di pressione con raccordi

Art.014-1056-030 Coprifusto Ø 600 mm

Art.014-1066-030 Membrana premigrasso Ø 590 mm

Art.907-K122-050 Set tubi gomma 2SC 1/4"+R6 5/16" con protezione l 5,0 m

Art.014-2150-022 Pistola grasso spray F/160 SP HPS 2,2

Art.014-2160-K19 Set ugelli per pistola grasso spray HPS 1,9



013-2000-200 19,900 0,088 2

Ø 550 - 600 mm

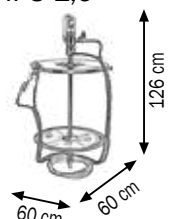

Questo apparecchio da la possibilità di spruzzare-nebulizzare il grasso per facilitare l'applicazione su grandi superfici come protezione. Utilizzato nei settori: navali, industriali, edili.

Questo sistema usa una tecnologia innovativa che combina l'alta pressione della pompa con la pistola per nebulizzare grasso con viscosità massima NLGI 2

COMPLETI POMPA PNEUMATICA PER SPRUZZARE IL GRASSO CARRELLATI PER FUSTI DA 18-220 kg



Art. 013-2010-020

Completo pompa per spruzzare il grasso per fusti da 18-30 Kg

Composto da:

- Art.010-1005-000 Pompa per grasso **R=60:1**
- Art.014-2170-000 Regolatore di pressione con raccordi
- Art.030-1393-000 Carrello a 2 ruote pneumatiche
- Art.014-1051-030 Coprifusto Ø 320 mm
- Art.014-1062-030 Membrana premigrasso Ø 310 mm
- Art.907-K122-050 Set tubi gomma 2SC 1/4"+R6 5/16" con protezione l 5,0 m
- Art.014-2150-022 Pistola grasso spray F/160 SP HPS 2,2
- Art.014-2160-K19 Set ugelli per pistola grasso spray HPS 1,9

013-2010-020	20,100	0,056	1

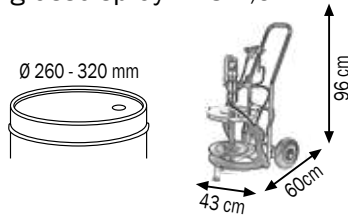

013-2010-020

Art. 013-2010-050

Completo pompa per spruzzare il grasso per fusti da 50-60 kg

Composto da:

- Art.010-1010-000 Pompa per grasso **R=60:1**
- Art.014-2170-000 Regolatore di pressione con raccordi
- Art.030-1394-000 Carrello a 2 ruote pneumatiche
- Art.014-1054-030 Coprifusto Ø 420 mm
- Art.014-1065-030 Membrana premigrasso Ø 400 mm
- Art.907-K122-050 Set tubi gomma 2SC 1/4"+R6 5/16" con protezione l 5,0 m
- Art.014-2150-022 Pistola grasso spray F/160 SP HPS 2,2
- Art.014-2160-K19 Set ugelli per pistola grasso spray HPS 1,9

013-2010-050	22,800	0,079	1

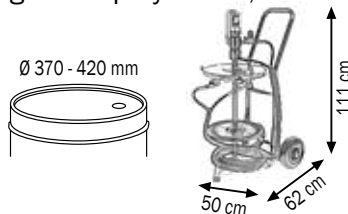

013-2010-050

Art. 013-2010-200

Completo pompa per spruzzare il grasso per fusti da 180-220 kg

Composto da:

- Art.010-1015-000 Pompa per grasso **R=60:1**
- Art.014-2170-000 Regolatore di pressione con raccordi
- Art.030-1400-000 Carrello a 4 ruote
- Art.014-1056-030 Coprifusto Ø 600 mm
- Art.014-1066-030 Membrana premigrasso Ø 590 mm
- Art.907-K122-050 Set tubi gomma 2SC 1/4"+R6 5/16" con protezione l 5,0 m
- Art.014-2150-022 Pistola grasso spray F/160 SP HPS 2,2
- Art.014-2160-K19 Set ugelli per pistola grasso spray HPS 1,9

013-2010-200	57,200	0,200	2



013-2010-200

Questo apparecchio da la possibilità di spruzzare-nebulizzare il grasso per facilitare l'applicazione su grandi superfici come protezione. Utilizzato nei settori: navali, industriali, edili.

Questo sistema usa una tecnologia innovativa che combina l'alta pressione della pompa con la pistola per nebulizzare grasso con viscosità massima NLGI 2



014-2150-022

Art. 014-2150-022

Pistola grasso spray F/160 SP HPS 2,2

Questa pistola a spruzzo è stata appositamente progettata per spruzzare grasso con viscosità massima NLGI 2 .

I volumi di aria e grasso sono regolabili individualmente

La pressione massima dell'aria è di 4 bar

La pressione massima del grasso è di 250 bar



014-2160-K19

Art. 014-2160-K19

Set ugelli per pistola grasso spray HPS 1,9



014-2160-K22

Art. 014-2160-K22

Set ugelli per pistola grasso spray HPS 2,2



014-2160-K25

Art. 014-2160-K25

Set ugelli per pistola grasso spray HPS 2,5



907-K122-050

Art. 907-K122-050

Set tubi gomma 2SC 1/4" - R6 5/16" l 5,0 m



907-K122-100

Art. 907-K122-100

Set tubi gomma 2SC 1/4" - R6 5/16" l 10,0 m

Composto da 1 tubo alta pressione per il grasso e 1 tubo R6 per aria, ambedue i tubi sono protetti da un' unica guaina di rinforzo.



014-2170-000

Art. 014-2170-000

Regolatore di pressione con raccordi per MEC SPRAY

Pressione massima 4 bar

COPRIFUSTI PER POMPE CON PESCANTE Ø 30 mm

Articolo	Ø Coperchio	Per fusti da	con Ø esterno da
014-1049-030	225 mm	5 Kg	200 - 225 mm
014-1050-030	280 mm	12 - 16 Kg	240 - 280 mm
014-1051-030	320 mm	18 - 30 Kg	260 - 320 mm
014-1052-030	350 mm	20 - 30 Kg	300 - 350 mm
014-1053-030	395 mm	30 - 50 Kg	340 - 395 mm
014-1054-030	420 mm	50 - 60 Kg	370 - 420 mm
014-1056-030	600 mm	180 - 220 Kg	550 - 600 mm



COPRIFUSTI PER POMPE CON PESCANTE Ø 30 mm PER FUSTI IN PLASTICA

014-1051-S30	320 mm	18 - 30 Kg	260 - 320 mm
--------------	--------	------------	--------------

I coprifusti sono disponibili in varie misure per fusti da 5 a 220 kg e vengono forniti completi di volantini per bloccarli al fusto. Mantengono la pompa in posizione verticale per un corretto funzionamento.

MEMBRANE PREMIGRASSO PER POMPE CON PESCANTE Ø 30 mm

Articolo	Ø Membrana	Per fusti da	con Ø interno da
014-1059-030	220 mm	5 Kg	195 - 210 mm
014-1060-030	265 mm	12 - 16 Kg	240 - 260 mm
014-1061-030	290 mm	16 - 20 Kg	250 - 280 mm
014-1062-030	310 mm	18 - 30 Kg	270 - 300 mm
014-1063-030	340 mm	20 - 30 Kg	300 - 330 mm
014-1064-030	375 mm	30 - 50 Kg	335 - 360 mm
014-1065-030	400 mm	50 - 60 Kg	360 - 400 mm
014-1066-030	590 mm	180 - 220 Kg	540 - 580 mm



Si consiglia sempre di utilizzare la membrana premigrasso, è indispensabile quando ci sono basse temperature e quando si utilizzano grassi ad alta viscosità. A causa della depressione creata dalla pompa, la membrana viene attirata verso il fondo del fusto, comprimendo il grasso, evitando così cavità d'aria, permette inoltre di raccogliere tutto quel grasso che rimarrebbe sulle pareti e sul fondo del fusto.

Art. 014-1095-000

Impugnatura per completi pompe grasso
va applicato sulla boccola dei coprifusti



014-1095-000



Art. 014-1079-000
Impugnatura pistola senza tubo e testina
Filetto entrata **F 1/4"**

014-1079-000

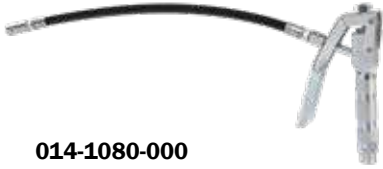

Art. 014-1080-000
Pistola con tubo flessibile e testina 4 griffe
Lunghezza del tubo flessibile 400 mm
Filetto entrata **F 1/4"**

014-1080-000

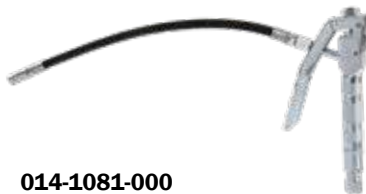

Art. 014-1081-000
Pistola con tubo flessibile e testina 4 griffe
Lunghezza del tubo flessibile 400mm
Giunto girevole **F 1/4"**

014-1081-000



Art. 014-1081-010
Pistola con tubo flessibile e testina 4 griffe
Lunghezza del tubo flessibile 400 mm
Giunto snodo triplo **F 1/4"**

014-1081-010



Art. 014-1082-000
Pistola con tubo rigido e testina 4 griffe
Lunghezza del tubo rigido 200 mm
Filetto entrata **F 1/4"**

014-1082-000



Art. 014-1083-000
Pistola con tubo rigido e testina 4 griffe
Lunghezza del tubo rigido 200 mm
Giunto girevole **F 1/4"**

014-1083-000



Art. 014-1083-010
Pistola con tubo rigido e testina 4 griffe
Lunghezza del tubo rigido 200 mm
Giunto snodo triplo **F 1/4"**

014-1083-010

Tutte le pistole grasso sono predisposte per l'applicazione del giunto a snodo singolo Art. 014-1091-000 e giunto a snodo triplo Art.014-1090-000

Art. 014-1079-003

Impugnatura pistola senza tubo e testina
Filetto entrata **F 3/8"**



014-1079-003

Art. 014-1080-003

Pistola con tubo flessibile e testina 4 griffe
Lunghezza del tubo flessibile 400 mm
Filetto entrata **F 3/8"**



014-1080-003

Art. 014-1081-003

Pistola con tubo flessibile e testina 4 griffe
Lunghezza del tubo flessibile 400 mm
Giunto girevole **F 3/8"**



014-1081-003

Art. 014-1081-013

Pistola con tubo flessibile e testina 4 griffe
Lunghezza del tubo flessibile 400 mm
Giunto snodo triplo **F 3/8"**



014-1081-013

Art. 014-1082-003

Pistola con tubo rigido e testina 4 griffe
Lunghezza del tubo rigido 200 mm
Filetto entrata **F 3/8"**



014-1082-003

Art. 014-1083-003

Pistola con tubo rigido e testina 4 griffe
Lunghezza del tubo rigido 200 mm
Giunto girevole **F 3/8"**



014-1083-003

Art. 014-1083-013

Pistola con tubo rigido e testina 4 griffe
Lunghezza del tubo rigido 200 mm
Giunto snodo triplo **F 3/8"**



014-1083-013

Tutte le pistole grasso sono predisposte per l'applicazione del giunto a snodo singolo Art. 014-1091-003 e giunto a snodo triplo Art.014-1090-003



014-1081-S10

Art. 014-1081-S10

Pistola con protezione leva tubo flessibile e testina 4 griffe

Lunghezza del tubo flessibile 400 mm

Giunto snodo triplo **F 1/4"**



014-1081-S13

Art. 014-1081-S13

Pistola con protezione leva tubo flessibile e testina 4 griffe

Lunghezza del tubo flessibile 400mm

Giunto snodo triplo **F 3/8"**



014-1083-S10

Art. 014-1083-S10

Pistola con protezione leva tubo rigido e testina 4 griffe

Lunghezza del tubo rigido 200 mm

Giunto snodo triplo **F 1/4"**



014-1083-S13

Art. 014-1083-S13

Pistola con protezione leva tubo rigido e testina 4 griffe

Lunghezza del tubo rigido 200 mm

Giunto snodo triplo **F 3/8"**



014-1090-000

Art. 014-1090-000

Giunto snodo triplo M-F 1/4 "

Art. 014-1090-003

Giunto snodo triplo M-F 3/8 "



014-1091-000

Art. 014-1091-000

Giunto girevole diritto M-F 1/4 "

Art. 014-1091-003

Giunto girevole diritto M-F 3/8 "



014-1085-000

Art. 014-1085-000

Tubo flessibile lunghezza 400 mm

filetto M 10x1 mm



014-1086-000

Art. 014-1086-000

Tubetto rigido lunghezza 200 mm

filetto M 10x1 mm

Art. 014-1084-000

Contagrammi digitale per grasso K200

E' dotato di 2 totalizzatori di cui uno parziale azzerabile e uno non azzerabile che evidenzia il totale del fluido erogato



014-1084-000

Art. 014-1084-010

Contagrammi digitale per grasso K200 HP PULSER



014-1084-010

Art. 014-1084-100

Pistola contagrammi digitale per grasso

Composta da:

Contagrammi digitale a 4 cifre

Giunto snodo triplo

Terminale rigido + testina 4 griffe

Non omologata per uso pubblico



014-1084-100

Dati Tecnici		014-1084-000	014-1084-010	014-1084-100
Portata	kg/min	0,1 - 2,5	0,2 - 5,0	0,1 - 2,5
Connessione entrata	BSP	F 1/8"G	F 1/8"G	F 1/4"G
Connessione uscita	BSP	F 1/8"G	F 1/8"G	F 10X1
Pressione d'esercizio max	bar	550	700	550
Conteggio in grammi	cifre	4	-	4
Totalizzatore in kg	cifre	4	-	4
Temperatura d'esercizio	max C°	60°	60°	60°
Durata batteria	mesi	24	-	24

Art. 014-1042-000

Pistola pneumatica per ingrassaggio R=50:1

da 500 cc con tubo rigido e testina

Per cartucce Ø 52 mm da 400 g

Adatta alla distribuzione ad alta pressione di tutti i tipi di grasso.

La pressione di lavoro della pompa grasso qui descritta

può oscillare tra un minimo di 3.5 bar e un massimo di 8.5 bar

Dati Tecnici		014-1042-000
Portata	g/ciclo	0,68
Rapporto di compressione	bar	50:1
Consumo aria	l/min	130
Connessione entrata aria	BSP	F 1/4"G
Connessione uscita grasso	M	F 10x1
Portata grasso a 6 bar	g/min	1500
Rumorosità	dB	80
Capacità serbatoio	g	500
Diametro int. Serbatoio	mm	54
Per cartucce Ø 52mm	g	400



014-1042-000



014-1088-000

Art. 014-1088-000

Testina 4 griffe cementate "PROFI"
filetto M 10x1 mm



014-1088-A00

Art. 014-1088-A00

Testina a 90° 4 griffe
filetto M 10x1 mm



014-1089-000

Art. 014-1089-000

Testina per ingrassatori esagonali 15 mm ad aggancio
filetto M 10x1 mm



014-1089-A00

Art. 014-1089-A00

Testina rovesciata per ingrassatori esagonali 15 mm a spinta
filetto M 10x1 mm



014-1089-B00

Art. 014-1089-B00

Testina gigante per ingrassatori esagonali 22 mm ad aggancio
filetto M 10x1 mm



Innesti rapidi femmina

Articolo	Entrata	Pressione	Portata	Iso
F96-0500-002	F 1/4"	350 bar	7,2 l/min	7241-A
F96-0500-003	F 3/8"	315 bar	21 l/min	7241-A
F96-0500-004	F 1/2"	250 bar	41 l/min	7241-A



Innesti rapidi maschio

Articolo	Entrata	Pressione	Portata	Iso
F96-0502-002	F 1/4"	350 bar	7,2 l/min	7241-A
F96-0502-003	F 3/8"	315 bar	21 l/min	7241-A
F96-0502-004	F 1/2"	250 bar	41 l/min	7241-A



Nippli in acciaio zincato

Articolo	Entrata	Pressione	Iso
F96-0100-202	1/4" BSP-1/4" BSP	1000 bar	8434-6
F96-0100-303	3/8" BSP-3/8" BSP	1000 bar	8434-6
F96-0100-404	1/2" BSP-1/2" BSP	1000 bar	8434-6
F96-0100-302	3/8" BSP-1/4" BSP	1000 bar	8434-6
F96-0100-403	1/2" BSP-3/8" BSP	1000 bar	8434-6
F96-0100-402	1/2" BSP-1/4" BSP	1000 bar	8434-6



F96-0110-202	1/4" BSP-1/4" NPTF	1000 bar	8434-6
F96-0110-303	3/8" BSP-3/8" NPTF	1000 bar	8434-6
F96-0110-404	1/2" BSP-1/2" NPTF	1000 bar	8434-6
F96-0110-302	3/8" NPTF-1/4" BSP	1000 bar	8434-6
F96-0110-403	1/2" BSP-3/8" NPTF	1000 bar	8434-6

Art. 014-1087-032

Testina aggancio rapido Meclube-Lock

4 griffe in acciaio cementate
guarnizioni idrauliche ad alte prestazioni
sgancio rapido a pressione superiore a 600 bar
giunto girevole con filetto M 10x1 mm
lunghezza testina 32 mm

Fornita in confezione blister



014-1087-032

Art. 014-1087-081

Testina aggancio rapido Meclube-Lock-L

4 griffe in acciaio cementate
guarnizioni idrauliche ad alte prestazioni
sgancio rapido a pressione superiore a 600 bar
giunto girevole con filetto M 10x1 mm
lunghezza testina 81 mm

Fornita in confezione blister



014-1087-081

I VANTAGGI DELLA TESTINA Meclube-Lock

1. Semplice azionamento

Per azionare la testina basta semplicemente premere la leva col pollice e inserirla sull'ingrassatore.

Le 4 griffe cementate mantengono salda la presa sull'ingrassatore.



2. Semplice rilascio

Una volta terminata la fase di ingrassaggio, premere la leva col pollice per sfilare la testina dall'ingrassatore.



3. Operazione a mani libere

Una volta azionata, la testina rimane fermamente inserita sull'ingrassatore e non richiede di essere mantenuta ferma come le normali testine.

La sua assoluta stabilità permette di eseguire l'operazione a mani libere.



4. Universalità

Lo speciale design permette l'uso con tutti i profili di ingrassatori SAE, DIN, BS, ecc.

Art. 014-1087-000

Espositore testine Meclube-Lock

Composta da:

30 pz. testina aggancio rapido Meclube-Lock lunghezza 32 mm

Fornite in confezione blister



014-1087-000

Le nuove pompe industriali, **brevettate**, interamente progettate e costruite da Meclube srl, presentano caratteristiche funzionali che garantiscono rendimenti elevati sia nella portata che nelle alte pressioni di utilizzo. La qualità costruttiva, il tipo di materiali adottati e i trattamenti di tempra e rettifica permettono di ridurre l'usura nel tempo e rendono queste pompe adatte a lavorare nelle più gravose condizioni ambientali.

- **Nuovissimo dispositivo di inversione del moto interamente pneumatico, privo di camme e molle.**
Interiormente perfezionato per ridurre al minimo il tempo di inversione e migliorare l'erogazione del fluido.
- **Numero ridotto di pezzi soggetti ad usura.**
- **Il pescante a doppio effetto garantisce maggiore quantità di grasso erogato, con flusso continuo e costante.**
- **Elevata pressione raggiungibile all'utilizzo, con potenza costante su tutta la corsa.**
- **Corpo pompa in fusione di alluminio ad alto tenore di silicio con trattamento elettrolitico al nichel e cromatura che assicura elevata resistenza agli agenti corrosivi.**
- **Elementi sottoposti a grande sollecitazione in acciaio 18 NiCrMo 6 successivamente trattati e rettificati per garantire robustezza e attriti minimi.**
- **Struttura pompa modulare dalla elevata robustezza, adatta per utilizzi gravosi.**

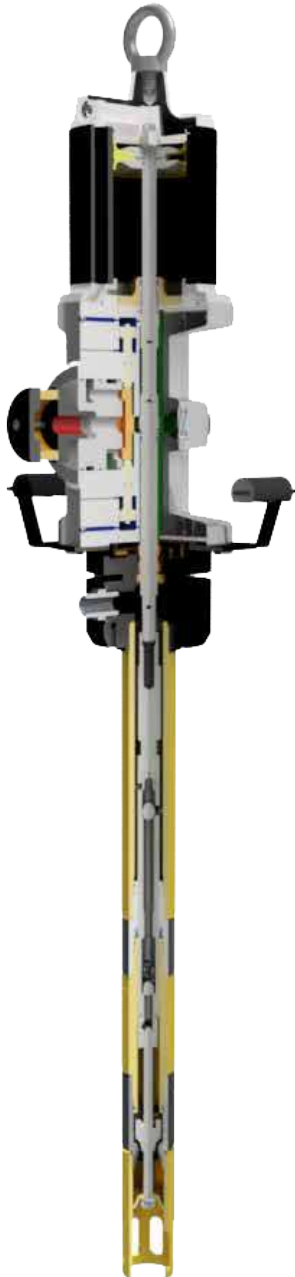

POMPE PNEUMATICHE INDUSTRIALI PER GRASSI E MATERIALI VISCOSI Mod. 920 FLANGIATE

RAPPORTO DI COMPRESSIONE R=20:1 PORTATA= 12000 g/min



Art. 011-0920-060

Pompa pneumatica industriale per grassi R=20:1

Mod. 920 flangiata doppio effetto

Per fusti da 18-30 kg e cisterne (lunghezza pescante 600 mm)

Guarnizioni in poliuretano

Per grassi e oli ad alta viscosità

Art. 011-0920-074

Pompa pneumatica industriale per grassi R=20:1

Mod. 920 flangiata doppio effetto

Per fusti da 50-60 kg (lunghezza pescante 740 mm)

Guarnizioni in poliuretano

Per grassi e oli ad alta viscosità

Art. 011-0920-086

Pompa pneumatica industriale per grassi R=20:1

Mod. 920 flangiata doppio effetto

Per cisterne (lunghezza pescante 860 mm)

Guarnizioni in poliuretano

Per grassi e oli ad alta viscosità

Art. 011-0920-094

Pompa pneumatica industriale per grassi R=20:1

Mod. 920 flangiata doppio effetto

Per fusti da 180-220 kg (lunghezza pescante 940 mm)

Guarnizioni in poliuretano

Per grassi e oli ad alta viscosità



011-0920-060	23,100	0,110	1
011-0920-074	25,000	0,150	1
011-0920-086	26,400	0,150	1
011-0920-094	27,400	0,150	1

Dati Tecnici		011-0920-060	011-0920-074	011-0920-086	011-0920-094
Rapporto di compressione		20:1	20:1	20:1	20:1
Pressione max alimentazione	bar	8	8	8	8
Consumo aria a 8 bar	m³/min	1,75	1,75	1,75	1,75
Connessione entrata aria	BSP	F 1/2" G	F 1/2" G	F 1/2" G	F 1/2" G
Connessione uscita grasso	BSP	F 1/2" G	F 1/2" G	F 1/2" G	F 1/2" G
Portata grasso a 8 bar	g/min	12000	12000	12000	12000
Rumorosità	dB	80	80	80	80
Diametro pescante	mm	50	50	50	50
Lunghezza Pescante	mm	600	740	860	940
Per fusti da	kg	18-30	50-60	CISTERNA	180-220

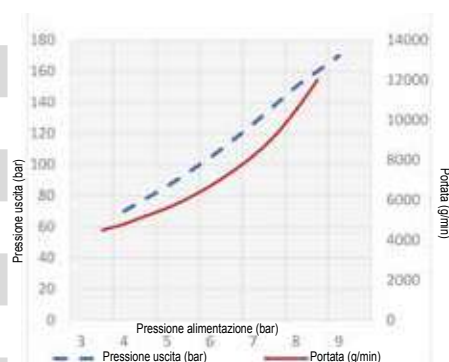

(GRASSO NLGI 120° C)

Adatte al trasferimento ad alta pressione di grassi con viscosità massima NLGI 3 a brevi e lunghe distanze. Il doppio effetto garantisce l'erogazione del flusso continuo e costante. Idonee per impianti di distribuzione centralizzata dotati di più punti di erogazione. La pressione di lavoro delle pompe può oscillare tra un minimo di 3 bar e un massimo di 8 bar. Per ottimizzare il rendimento e la durata nel tempo delle nostre pompe pneumatiche, consigliamo di utilizzare aria filtrata e lubrificata.

Art. 011-0950-050

Pompa pneumatica industriale per grassi R=50:1

Mod. 950 flangiata doppio effetto

Per fusti da 18-30 kg e cisterne (lunghezza pescante 500 mm)

Guarnizioni in poliuretano

Per grassi e oli ad alta viscosità

Art. 011-0950-074

Pompa pneumatica industriale per grassi R=50:1

Mod. 950 flangiata doppio effetto

Per fusti da 50-60 kg (lunghezza pescante 740 mm)

Guarnizioni in poliuretano

Per grassi e oli ad alta viscosità

Art. 011-0950-094

Pompa pneumatica industriale per grassi R=50:1

Mod. 950 flangiata doppio effetto

Per fusti da 180-220 kg (lunghezza pescante 940 mm)

Guarnizioni in poliuretano

Per grassi e oli ad alta viscosità

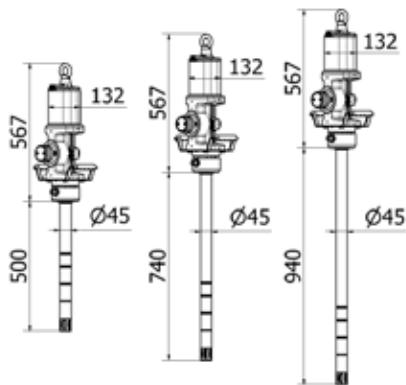

011-0950-050	21,500	0,110	1
011-0950-074	27,300	0,150	1
011-0950-094	29,000	0,150	1

Dati Tecnici	011-0950-050	011-0950-074	011-0950-094
Rapporto di compressione	50:1	50:1	50:1
Pressione max alimentazione bar	8	8	8
Consumo aria a 8 bar m³/min	1,75	1,75	1,75
Connessione entrata aria BSP	F 1/2" G	F 1/2" G	F 1/2" G
Connessione uscita grasso BSP	F 1/2" G	F 1/2" G	F 1/2" G
Portata grasso a 8 bar g/min	6800	6800	6800
Rumorosità dB	80	80	80
Diametro pescante mm	45	45	45
Lunghezza Pescante mm	500	740	940
Per fusti da kg	18-30	50-60	180-220

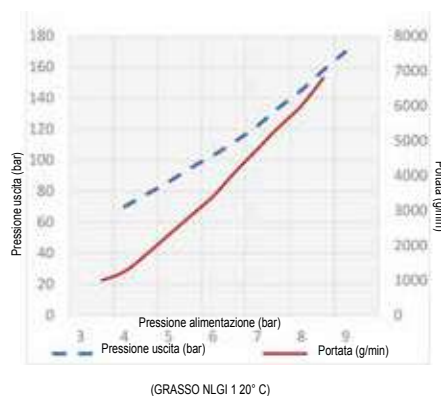

Adatte al trasferimento ad alta pressione di grassi con viscosità massima NLGI 3 a brevi e lunghe distanze. Il doppio effetto garantisce l'erogazione del flusso continuo e costante. Idonee per impianti di distribuzione centralizzata dotati di più punti di erogazione. La pressione di lavoro delle pompe può oscillare tra un minimo di 3 bar e un massimo di 8 bar. Per ottimizzare il rendimento e la durata nel tempo delle nostre pompe pneumatiche, consigliamo di utilizzare aria filtrata e lubrificata.

POMPE PNEUMATICHE INDUSTRIALI PER GRASSI E MATERIALI VISCOSI Mod. 1240 FLANGIATE

RAPPORTO DI COMPRESSIONE R=40:1 PORTATA= 10000 g/min



Art. 011-1240-060

Pompa pneumatica industriale per grassi R=40:1
Mod. 1240 flangiata doppio effetto
Per fusti da 18-30 kg e cisterne (lunghezza pescante 600 mm)
Guarnizioni in poliuretano
Per grassi e oli ad alta viscosità

Art. 011-1240-074

Pompa pneumatica industriale per grassi R=40:1
Mod. 1240 flangiata doppio effetto
Per fusti da 50-60 kg (lunghezza pescante 740 mm)
Guarnizioni in poliuretano
Per grassi e oli ad alta viscosità

Art. 011-1240-086

Pompa pneumatica industriale per grassi R=40:1
Mod. 1240 flangiata doppio effetto
Per cisterne (lunghezza pescante 860 mm)
Guarnizioni in poliuretano
Per grassi e oli ad alta viscosità

Art. 011-1240-094

Pompa pneumatica industriale per grassi R=40:1
Mod. 1240 flangiata doppio effetto
Per fusti da 180-220 kg (lunghezza pescante 940 mm)
Guarnizioni in poliuretano
Per grassi e oli ad alta viscosità



Articolo	Prezzo	Consumo	Unità
011-1240-060	24,500	0,110	1
011-1240-074	26,300	0,150	1
011-1240-086	31,400	0,150	1
011-1240-094	32,400	0,150	1

Dati Tecnici		011-1240-060	011-1240-074	011-1240-086	011-1240-094
Rapporto di compressione		40:1	40:1	40:1	40:1
Pressione max alimentazione	bar	8	8	8	8
Consumo aria a 8 bar	m³/min	2,90	2,90	2,90	2,90
Connessione entrata aria	BSP	F 1/2"G	F 1/2"G	F 1/2"G	F 1/2"G
Connessione uscita grasso	BSP	F 1/2"G	F 1/2"G	F 1/2"G	F 1/2"G
Portata grasso a 8 bar	g/min	10000	10000	10000	10000
Rumorosità	dB	80	80	80	80
Diametro pescante	mm	50	50	50	50
Lunghezza Pescante	mm	600	740	860	940
Per fusti da	kg	18-30	50-60	CISTERNA	180-220

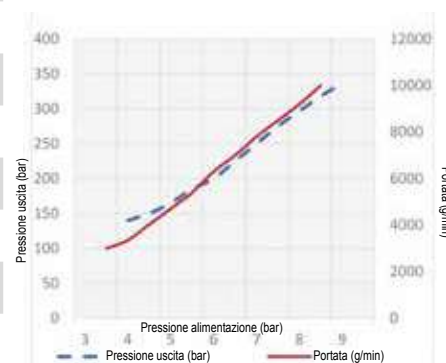

(GRASSO NLGI 1 20° C)

Adatte al trasferimento ad alta pressione di grassi con viscosità massima NLGI 3 a brevi e lunghe distanze. Il doppio effetto garantisce l'erogazione del flusso continuo e costante. Idonee per impianti di distribuzione centralizzata dotati di più punti di erogazione. La pressione di lavoro delle pompe può oscillare tra un minimo di 3 bar e un massimo di 8 bar. Per ottimizzare il rendimento e la durata nel tempo delle nostre pompe pneumatiche, consigliamo di utilizzare aria filtrata e lubrificata.

Art. 011-1270-050

Pompa pneumatica industriale per grassi R=70:1
Mod. 1270 flangiata doppio effetto

Per fusti da 18-30 kg e cisterne (lunghezza pescante 500 mm)

Guarnizioni in poliuretano

Per grassi e oli ad alta viscosità

Art. 011-1270-074

Pompa pneumatica industriale per grassi R=70:1
Mod. 1270 flangiata doppio effetto

Per fusti da 50-60 kg (lunghezza pescante 740 mm)

Guarnizioni in poliuretano

Per grassi e oli ad alta viscosità

Art. 011-1270-094

Pompa pneumatica industriale per grassi R=70:1
Mod. 1270 flangiata doppio effetto

Per fusti da 180-220 kg (lunghezza pescante 940 mm)

Guarnizioni in poliuretano

Per grassi e oli ad alta viscosità

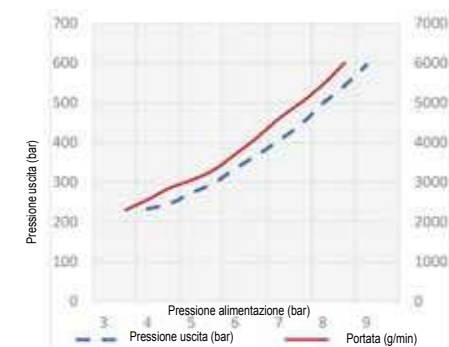
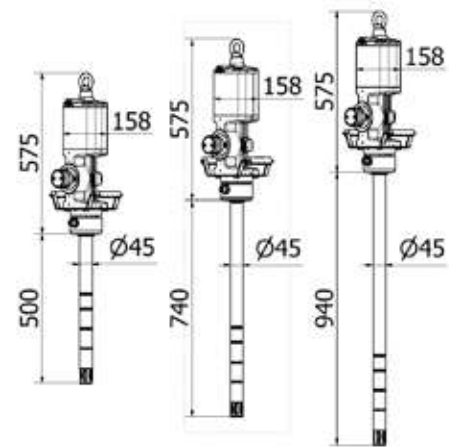

(GRASSO NLGI 1 20° C)



011-1270-050	22,900	0,110	1
011-1270-074	28,500	0,150	1
011-1270-094	30,200	0,150	1

Dati Tecnici	011-1270-050	011-1270-074	011-1270-094
Rapporto di compressione	70:1	70:1	70:1
Pressione max alimentazione bar	8	8	8
Consumo aria a 8 bar m³/min	2,90	2,90	2,90
Connessione entrata aria BSP	F 1/2" G	F 1/2" G	F 1/2" G
Connessione uscita grasso BSP	F 1/2" G	F 1/2" G	F 1/2" G
Portata grasso a 8 bar g/min	6000	6000	6000
Rumorosità dB	80	80	80
Diametro pescante mm	45	45	45
Lunghezza Pescante mm	500	740	940
Per fusti da kg	CISTERNA	50-60	180-220

Adatte al trasferimento ad alta pressione di grassi con viscosità massima NLGI 3 a brevi e lunghe distanze. Il doppio effetto garantisce l'erogazione del flusso continuo e costante. Idonee per impianti di distribuzione centralizzata dotati di più punti di erogazione. La pressione di lavoro delle pompe può oscillare tra un minimo di 3 bar e un massimo di 8 bar. Per ottimizzare il rendimento e la durata nel tempo delle nostre pompe pneumatiche, consigliamo di utilizzare aria filtrata e lubrificata.

POMPE PNEUMATICHE INDUSTRIALI PER GRASSI E MATERIALI VISCOSI Mod. 1575 FLANGIATE

RAPPORTO DI COMPRESSIONE R=75:1 PORTATA= 8000 g/min



Art. 011-1575-060

Pompa pneumatica industriale per grassi R=75:1

Mod. 1575 flangiata doppio effetto

Per fusti da 18/30 kg e cisterne (lunghezza pescante 600 mm)

Guarnizioni in poliuretano

Per grassi e oli ad alta viscosità

Art. 011-1575-074

Pompa pneumatica industriale per grassi R=75:1

Mod. 1575 flangiata doppio effetto

Per fusti da 50-60 kg (lunghezza pescante 740 mm)

Guarnizioni in poliuretano

Per grassi e oli ad alta viscosità

Art. 011-1575-086

Pompa pneumatica industriale per grassi R=75:1

Mod. 1575 flangiata doppio effetto

Per cisterne (lunghezza pescante 860 mm)

Guarnizioni in poliuretano

Per grassi e oli ad alta viscosità

Art. 011-1575-094

Pompa pneumatica industriale per grassi R=75:1

Mod. 1575 flangiata doppio effetto

Per fusti da 180-220 kg (lunghezza pescante 940 mm)

Guarnizioni in poliuretano

Per grassi e oli ad alta viscosità

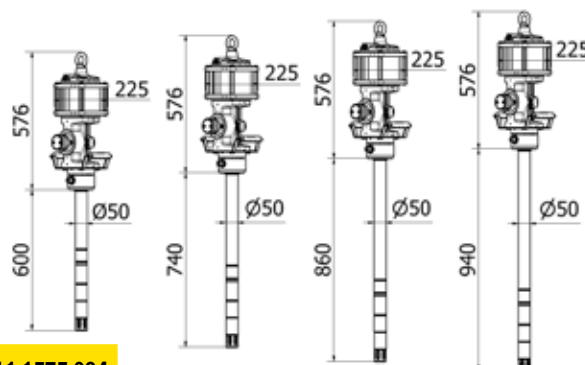

011-1575-060	28,100	0,110	1
011-1575-074	30,500	0,150	1
011-1575-086	32,100	0,150	1
011-1575-094	33,000	0,150	1

Dati Tecnici	011-1575-060	011-1575-074	011-1575-086	011-1575-094
Rapporto di compressione	75:1	75:1	75:1	75:1
Pressione max alimentazione bar	8	8	8	8
Consumo aria a 8 bar m³/min	2,90	2,90	2,90	4,30
Connessione entrata aria BSP	F 1/2"G	F 1/2"G	F 1/2"G	F 1/2"G
Connessione uscita grasso BSP	F 1/2"G	F 1/2"G	F 1/2"G	F 1/2"G
Portata grasso a 8 bar g/min	8000	8000	8000	8000
Rumorosità dB	80	80	80	80
Diametro pescante mm	50	50	50	50
Lunghezza Pescante mm	600	740	860	940
Per fusti da kg	18-30	50-60	CISTERNA	180-220

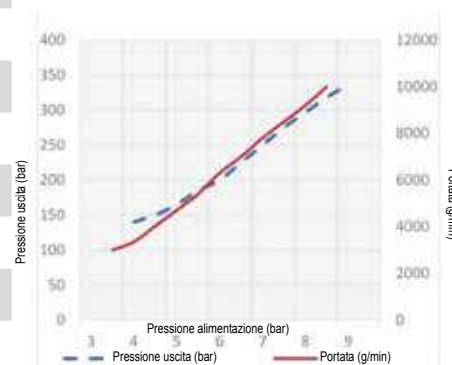

(GRASSO NLGI 1 20° C)

Adatte al trasferimento ad alta pressione di grassi con viscosità massima NLGI 3 a brevi e lunghe distanze. Il doppio effetto garantisce l'erogazione del flusso continuo e costante. Idonee per impianti di distribuzione centralizzata dotati di più punti di erogazione. La pressione di lavoro delle pompe può oscillare tra un minimo di 3 bar e un massimo di 8 bar. Per ottimizzare il rendimento e la durata nel tempo delle nostre pompe pneumatiche, consigliamo di utilizzare aria filtrata e lubrificata.

Art. 011-1511-050

Pompa pneumatica industriale per grassi R=110:1
Mod. 1511 flangiata doppio effetto
Per fusti da **18/30 kg** e cisterne (lunghezza pescante 500 mm)
Guarnizioni in **poliuretano**
Per grassi e oli ad alta viscosità



Art. 011-1511-074

Pompa pneumatica industriale per grassi R=110:1
Mod. 1511 flangiata doppio effetto
Per fusti da **50-60 kg** (lunghezza pescante 740 mm)
Guarnizioni in **poliuretano**
Per grassi e oli ad alta viscosità

Art. 011-1511-094

Pompa pneumatica industriale per grassi R=110:1
Mod. 1511 flangiata doppio effetto
Per fusti da **180-220 kg** (lunghezza pescante 940 mm)
Guarnizioni in **poliuretano**
Per grassi e oli ad alta viscosità

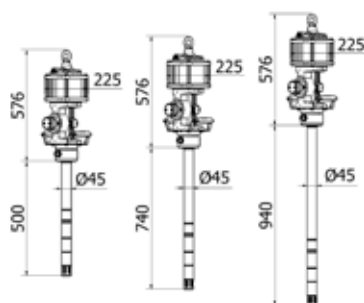

011-1511-050	26,500	0,110	1
011-1511-074	28,800	0,150	1
011-1511-094	30,900	0,150	1

Dati Tecnici		011-1511-050	011-1511-074	011-1511-094
Rapporto di compressione		110:1	110:1	110:1
Pressione max alimentazione bar		8	8	8
Consumo aria a 8 bar	m³/min	4,30	4,30	4,30
Connessione entrata aria	BSP	F 1/2"G	F 1/2"G	F 1/2"G
Connessione uscita grasso	BSP	F 1/2"G	F 1/2"G	F 1/2"G
Portata grasso a 8 bar	g/min	3500	3500	3500
Rumorosità	dB	80	80	80
Diametro pescante	mm	45	45	45
Lunghezza Pescante	mm	500	740	940
Per fusti da	kg	18-30	50-60	180-220

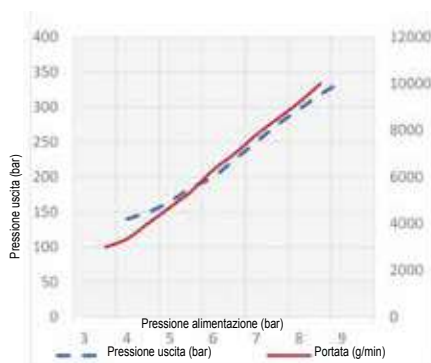

(GRASSO NLGI 1 20° C)

Adatte al trasferimento ad alta pressione di grassi con viscosità massima NLGI 3 a brevi e lunghe distanze. Il doppio effetto garantisce l'erogazione del flusso continuo e costante. Idonee per impianti di distribuzione centralizzata dotati di più punti di erogazione. La pressione di lavoro delle pompe può oscillare tra un minimo di 3 bar e un massimo di 8 bar. Per ottimizzare il rendimento e la durata nel tempo delle nostre pompe pneumatiche, consigliamo di utilizzare aria filtrata e lubrificata.

POMPE PNEUMATICHE INDUSTRIALI GRASSO PER PRESSA-SOLLEVATORE



Art. 011-0920-P60

Pompa pneumatica industriale per grassi R=20:1
Mod. 920P flangiata doppio effetto
Per pressa-sollevatore (lunghezza pescante 600 mm)
Guarnizioni in poliuretano
Per grassi e oli ad alta viscosità

Art. 011-0950-P50

Pompa pneumatica industriale per grassi R=50:1
Mod. 950P flangiata doppio effetto
Per pressa-sollevatore (lunghezza pescante 500 mm)
Guarnizioni in poliuretano
Per grassi e oli ad alta viscosità

Art. 011-1240-P60

Pompa pneumatica industriale per grassi R=40:1
Mod. 1240P flangiata doppio effetto
Per pressa-sollevatore (lunghezza pescante 600 mm)
Guarnizioni in poliuretano
Per grassi e oli ad alta viscosità

Art. 011-1270-P50

Pompa pneumatica industriale per grassi R=70:1
Mod. 1270P flangiata doppio effetto
Per pressa-sollevatore (lunghezza pescante 500 mm)
Guarnizioni in poliuretano
Per grassi e oli ad alta viscosità

Art. 011-1575-P60

Pompa pneumatica industriale per grassi R=75:1
Mod. 1575P flangiata doppio effetto
Per pressa-sollevatore (lunghezza pescante 600 mm)
Guarnizioni in poliuretano
Per grassi e oli ad alta viscosità

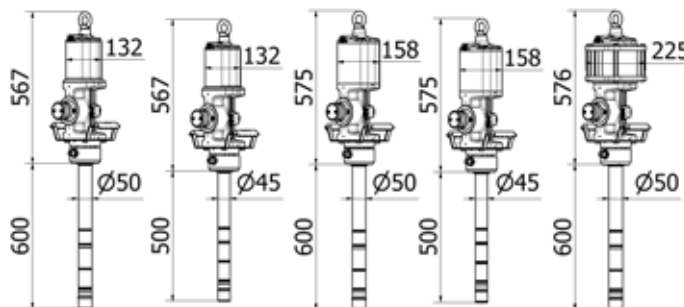

Articolo	Peso (Kg)	Volume (m³)	Quantità
011-0920-P60	20,800	0,110	1
011-0950-P50	21,600	0,110	1
011-1240-P60	22,100	0,110	1
011-1270-P50	22,800	0,110	1
011-1575-P60	28,000	0,110	1

Dati Tecnici		011-0920-P60	011-0950-P50	011-1240-P60	011-1270-P50	011-1575-P60
Rapporto di compressione		20:1	50:1	40:1	70:1	75:1
Pressione max alimentazione	bar	8	8	8	8	8
Consumo aria a 8 bar	m³/min	1,75	1,75	2,90	2,90	4,30
Connessione entrata aria	BSP	F 1/2"G	F 1/2"G	F 1/2"G	F 1/2"G	F 1/2"G
Connessione uscita grasso	BSP	F 1/2"G	F 1/2"G	F 1/2"G	F 1/2"G	F 1/2"G
Portata grasso a 8 bar	g/min	12000	6800	10000	6000	8000
Rumorosità	dB	80	80	80	80	80
Diametro pescante	mm	50	45	50	45	50
Lunghezza Pescante	mm	600	500	600	500	600
Per fusti da	kg	180-220	180-220	180-220	180-220	180-220

Adatte all'applicazione su pressa-sollevatore per il trasferimento ad alta pressione di grassi e fluidi ad alta viscosità a brevi e lunghe distanze. Il doppio effetto garantisce l'erogazione del flusso continuo e costante. Idonee per impianti di distribuzione centralizzata dotati di più punti di erogazione.



012-1340-P60

Art. 012-1320-P60

Kit pressa-sollevatore grasso per fusti da 180-220 kg con pompa R=20:1 Portata 12 kg/min

Composta da:

Art.012-1200-050 Pressa sollevatore a 2 colonne + membrana

Art.011-0920-P60 Pompa pneumatica industriale R=20:1

Art.902-0323-015 Tubo gomma R6 3/8"lunghezza1,5 m F-F 3/8"

Art.902-0424-015 Tubo gomma R6 1/2"lunghezza1,5 m F-F 1/2"

Art. 012-1340-P60

Kit pressa-sollevatore grasso per fusti da 180-220 kg con pompa R=40:1 Portata 10 kg/min

Composta da:

Art.012-1200-050 Pressa sollevatore a 2 colonne + membrana

Art.011-1240-P60 Pompa pneumatica industriale R=40:1

Art.902-0323-015 Tubo gomma R6 3/8"lunghezza1,5 m F-F 3/8"

Art.902-0424-015 Tubo gomma R6 1/2"lunghezza1,5 m F-F 1/2"

Art. 012-1350-P50

Kit pressa-sollevatore grasso per fusti da 180-220 kg con pompa R=50:1 Portata 6,8 kg/min

Composta da:

Art.012-1200-045 Pressa sollevatore a 2 colonne + membrana

Art.011-0950-P50 Pompa pneumatica industriale R=50:1

Art.902-0323-015 Tubo gomma R6 3/8"lunghezza1,5 m F-F 3/8"

Art.902-0424-015 Tubo gomma R6 1/2"lunghezza1,5 m F-F 1/2"

Art. 012-1370-P50

Kit pressa-sollevatore grasso per fusti da 180-220 kg con pompa R=70:1 Portata 6,0 kg/min

Composta da:

Art.012-1200-045 Pressa sollevatore a 2 colonne + membrana

Art.011-1270-P50 Pompa pneumatica industriale R=70:1

Art.902-0323-015 Tubo gomma R6 3/8"lunghezza1,5 m F-F 3/8"

Art.902-0424-015 Tubo gomma R6 1/2"lunghezza1,5 m F-F 1/2"

Art. 012-1375-P60

Kit pressa-sollevatore grasso per fusti da 180-220 kg con pompa R=75:1 Portata 8,0 kg/min

Composta da:

Art.012-1200-050 Pressa sollevatore a 2 colonne + membrana

Art.011-1575-P60 Pompa pneumatica industriale R=75:1

Art.902-0323-015 Tubo gomma R6 3/8"lunghezza1,5 m F-F 3/8"

Art.902-0424-015 Tubo gomma R6 1/2"lunghezza1,5 m F-F 1/2"



012-1320-P60	246,600	1,920	1
012-1340-P60	247,900	1,920	1
012-1350-P50	247,400	1,920	1
012-1370-P50	248,600	1,920	1
012-1375-P60	253,800	1,920	1

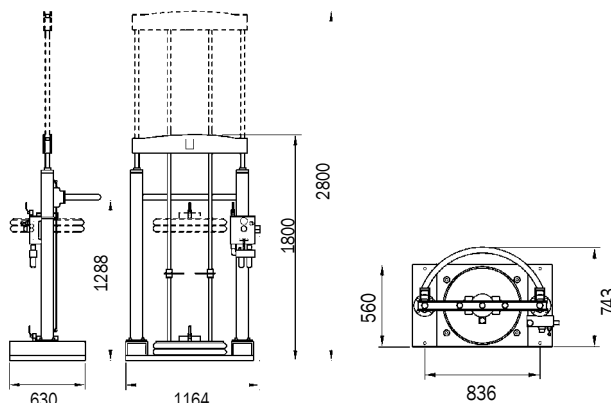
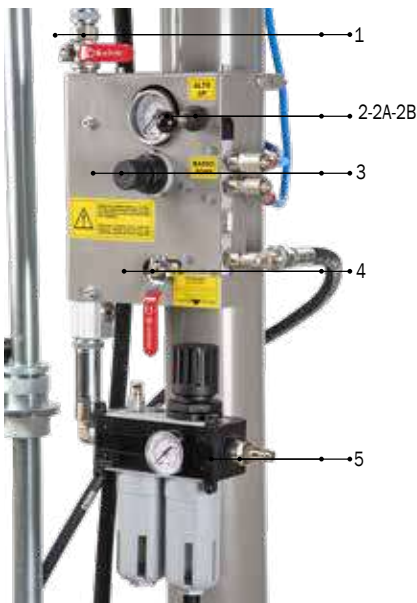

- | | | | |
|----|----------------------------------------------|---|---------------------------------------------------------------------------|
| 1 | Rubinetto alimentazione aria pompa | 3 | Regolatore di pressione con manometro per alimentazione aria sollevatore |
| 2 | Posizione riposo | 4 | Rubinetto alimentazione aria sollevamento membrana |
| 2A | Posizione alto sollevamento pompa e membrana | 5 | Entrata alimentazione aria generale nel filtro regolatore e lubrificatore |
| 2B | Posizione basso attivazione pressa-fluido | | |

PRESSA-SOLLEVATORE POMPE PER GRASSO E FLUIDI AD ALTA VISCOSITÀ



Art. 012-1200-030

Pressa-sollevatore per fusti da 180-220 kg
Completa di membrana per pompe grasso con pescante Ø 30 mm

Art. 012-1200-045

Pressa-sollevatore per fusti da 180-220 kg
Completa di membrana per pompe grasso con pescante Ø 45 mm

Art. 012-1200-050

Pressa-sollevatore per fusti da 180-220 kg
Completa di membrana per pompe grasso con pescante Ø 50 mm

Art. 012-1200-200

Pressa-sollevatore per fusti da 180-220 kg
Completa di membrana per pompe grasso con pescante da F 2"G



012-1200-045

Altezza massima	Altezza minima	Pressione massima	Forza di spinta	Per fusti da	Viscosità
2802 mm	1802 mm	8 bar	4 bar - 450 kg 6 bar - 650 kg 8 bar - 870 kg	180 - 220 kg	200 - 500 ASTM (25 °C)



012-1200-030	228,000	1,920	1
012-1200-045	228,000	1,920	1
012-1200-050	228,000	1,920	1
012-1200-200	228,000	1,920	1

Art. 012-1250-030

Membrana alluminio a doppio anello in gomma Ø 585 mm per fusti da 180-220 kg
Con flangia adattatore per pescante Ø 30 mm (Art.012-1255-030)

Art. 012-1250-045

Membrana alluminio a doppio anello in gomma Ø 585 mm per fusti da 180-220 kg
Con flangia adattatore per pescante Ø 45 mm (Art.012-1255-045)

Art. 012-1250-050

Membrana alluminio a doppio anello in gomma Ø 585 mm per fusti da 180-220 kg
Con flangia adattatore per pescante Ø 50 mm (Art.012-1255-050)

Art. 012-1250-200

Membrana alluminio a doppio anello in gomma Ø 585 mm per fusti da 180-220 kg
Con flangia adattatore per pescante F 2"G (Art.012-1255-200)



012-1250-030	27,000	0,070	1
012-1250-045	27,000	0,070	1
012-1250-050	27,000	0,070	1
012-1250-200	27,000	0,070	1

Pressa-sollevatore pompe industriali a due colonne per grasso e materiali viscosi a funzionamento pneumatico.
Mediante un'apposita valvola di comando a 3 vie permette di alzare ed abbassare la pompa e la membrana premigrasso facilitando le operazioni di sostituzione del fusto da 180-220kg (400 lbs).
È particolarmente indicata per l'utilizzo di grassi e materiali ad alta viscosità (da 200 ASTM a 500 ASTM).
La membrana viene premuta verso il basso grazie alla pressione creata dai cilindri pneumatici, evitando così cavità d'aria. Permette inoltre di raccogliere tutto il grasso che rimarrebbe sulle pareti e sul fondo del fusto, facilitando anche l'aspirazione del fluido.



013-3100-000

Art. 013-3100-000

Completo grasso pompa industriale per fusti da 180-220 kg

Composto da:

Art.011-0950-094 Pompa industriale per grasso R=50:1

Art.014-1056-045 Coprifusto Ø 600 mm

Art.014-1066-045 Membrana Ø 590 mm

Art.907-0303-040 Tubo 2SC 3/8" lunghezza 4,0 m

Art.014-1081-013 Pistola con tubo flex + testina c/giunto triplo F3/8"

Art.F96-0210-304 Prolunga acciaio zincato M3/8"G-F1/2"G



013-3100-000 41,600 0,140 2

Ø 550 - 600 mm

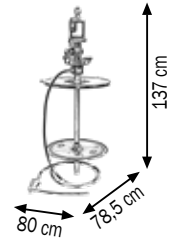

013-3130-000

Art. 013-3130-000

Completo grasso carrellato industriale per fusti da 180-220 kg

Composto da:

Art.011-0950-094 Pompa industriale per grasso R=50:1

Art.030-1405-000 Carrello a 4 ruote

Art.014-1056-045 Coprifusto Ø 600 mm

Art.014-1066-045 Membrana Ø 590 mm

Art.907-0303-040 Tubo 2SC 3/8" lunghezza 4,0 m

Art.014-1081-013 Pistola con tubo flex + testina c/giunto triplo F3/8"

Art.F96-0210-304 Prolunga acciaio zincato M3/8"G-F1/2"G



013-3130-000 86,800 0,240 2

Ø 550 - 600 mm

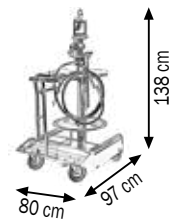

013-3135-000

Art. 013-3135-000

Completo grasso carrellato industriale per fusti da 180-220 kg con avvolgitubo

Composto da:

Art.011-0950-094 Pompa industriale per grasso R=50:1

Art.030-1405-000 Carrello a 4 ruote

Art.014-1056-045 Coprifusto Ø 600 mm

Art.014-1066-045 Membrana Ø 590 mm

Art.907-0323-015 Tubo 2SC 3/8" lunghezza 1,5 m

Art.014-1081-013 Pistola con tubo flex + testina c/giunto triplo F3/8"

Art.070-1307-315 Avvolgitubo con tubo 2SC 3/8" l 15,0 m

Art.F96-0210-304 Prolunga acciaio zincato M3/8"G-F1/2"G



013-3135-000 110,200 0,300 3

Ø 550 - 600 mm

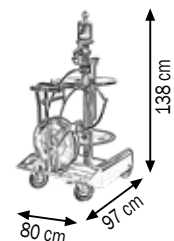

COMPLETI POMPE PNEUMATICHE INDUSTRIALI INGRASSAGGIO DA PARETE PER FUSTI DA 180-220 Kg



Art. 013-3140-015

Completo grasso industriale da parete per fusti da 180-220 kg

Composto da:

Art.011-0950-094 Pompa industriale per grasso R=50:1

Art.070-1307-315 Avvolgitubo con tubo 2SC 3/8" l 15,0 m

Art.014-1056-045 Coprifusto Ø 600 mm

Art.014-1066-045 Membrana Ø 590 mm

Art.907-0323-015 Tubo 2SC 3/8" lunghezza 1,5 m

Art.F96-0210-304 Prolunga acciaio zincato M3/8"G-F1/2"G

Art.014-1081-013 Pistola con tubo flex + testina c/giunto triplo F3/8"

Art.024-1785-000 Supporto raccoglitore

			
013-3140-015	71,100	0,225	4

Ø 370 - 420 mm

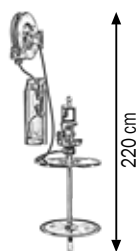

220 cm



013-3140-015

Art. 013-3150-015

Completo grasso industriale da parete per fusti da 180-220 kg

Composto da:

Art.011-0950-094 Pompa industriale per grasso R=50:1

Art.074-4507-315 Avvolgitubo carenato con tubo 2SC 3/8" l 15,0 m

Art.014-1056-045 Coprifusto Ø 600 mm

Art.014-1066-045 Membrana Ø 590 mm

Art.907-0323-015 Tubo 2SC 3/8" lunghezza 1,5 m

Art.F96-0210-304 Prolunga acciaio zincato M3/8"G-F1/2"G

Art.014-1081-013 Pistola con tubo flex + testina c/giunto triplo F3/8"

Art.024-1785-000 Supporto raccoglitore

			
013-3150-015	77,700	0,225	4

Ø 550 - 600 mm

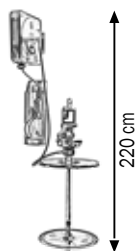

220 cm



013-3150-015



COPRIFUSTI PER POMPE INDUSTRIALI CON PESCANTE Ø 45 mm

Articolo	Ø Coperchio	Per fusti da	con Ø esterno da
014-1053-045	395 mm	30-50 Kg	340-395 mm
014-1054-045	420 mm	50-60 Kg	370-420 mm
014-1056-045	600 mm	180-220 Kg	550-600 mm



COPRIFUSTI PER POMPE INDUSTRIALI CON PESCANTE Ø 50 mm

Articolo	Ø Coperchio	Per fusti da	con Ø esterno da
014-1053-050	395 mm	30-50 Kg	340-395 mm
014-1054-050	420 mm	50-60 Kg	370-420 mm
014-1056-050	600 mm	180-220 Kg	550-600 mm



COPRIFUSTI PER POMPE INDUSTRIALI CON MANICOTTO 2" F

Articolo	Ø Coperchio	Per fusti da	con Ø esterno da
014-1053-200	395 mm	30-50 Kg	340-395 mm
014-1054-200	420 mm	50-60 Kg	370-420 mm
014-1056-200	600 mm	180-220 Kg	550-600 mm

Adatto all'applicazione della ghiera fissaggio pompe.

Il coprifusto è disponibile in varie misure per fusti da 50 a 220 kg e viene fornito completo di volantini per bloccarlo al fusto. Mantiene la pompa in posizione verticale per un corretto funzionamento.



MEMBRANE PREMIGRASSO PER POMPE INDUSTRIALI CON PESCANTE Ø 45 mm

Articolo	Ø Membrana	Per fusti da	con Ø interno da
014-1064-045	375 mm	30-50 kg	335-360 mm
014-1065-045	400 mm	50-60 kg	360-400 mm
014-1066-045	590 mm	180-220 kg	540-580 mm



MEMBRANE PREMIGRASSO PER POMPE INDUSTRIALI CON PESCANTE Ø 50 mm

Articolo	Ø Membrana	Per fusti da	con Ø interno da
014-1064-050	375 mm	30-50 kg	335-360 mm
014-1065-050	400 mm	50-60 kg	360-400 mm
014-1066-050	590 mm	180-220 kg	540-580 mm

Si consiglia sempre di utilizzare la membrana premigrasso, è indispensabile quando ci sono basse temperature e quando si utilizzano grassi ad alta viscosità. A causa della depressione creata dalla pompa, la membrana viene attirata verso il fondo del fusto, comprimendo il grasso, evitando così cavità d'aria, permette inoltre di raccogliere tutto quel grasso che rimarrebbe sulle pareti e sul fondo del fusto.

COPRIFUSTI PER POMPE INDUSTRIALI CON PESCANTE Ø 30 mm

Forniti con 2 tiranti e volantini per il fissaggio dei fusti su automezzi

Articolo	Ø Coperchio	Per fusti da	con Ø esterno da
014-1153-030	395 mm	30-50 Kg	340-395 mm
014-1154-030	420 mm	50-60 Kg	370-420 mm
014-1156-030	600 mm	180-220 Kg	550-600 mm



COPRIFUSTI PER POMPE INDUSTRIALI CON PESCANTE Ø 45 mm

Forniti con 2 tiranti e volantini per il fissaggio dei fusti su automezzi

Articolo	Ø Coperchio	Per fusti da	con Ø esterno da
014-1153-045	395 mm	30-50 Kg	340-395 mm
014-1154-045	420 mm	50-60 Kg	370-420 mm
014-1156-045	600 mm	180-220 Kg	550-600 mm



COPRIFUSTI PER POMPE INDUSTRIALI CON PESCANTE Ø 50 mm

Forniti con 2 tiranti e volantini per il fissaggio dei fusti su automezzi

Articolo	Ø Coperchio	Per fusti da	con Ø esterno da
014-1153-050	395 mm	30-50 Kg	340-395 mm
014-1154-050	420 mm	50-60 Kg	370-420 mm
014-1156-050	600 mm	180-220 Kg	550-600 mm



COPRIFUSTI PER POMPE INDUSTRIALI CON MANICOTTO 2" F

Forniti con 2 tiranti e volantini per il fissaggio dei fusti su automezzi

Articolo	Ø Coperchio	Per fusti da	con Ø esterno da
014-1153-200	395 mm	30-50 Kg	340-395 mm
014-1154-200	420 mm	50-60 Kg	370-420 mm
014-1156-200	600 mm	180-220 Kg	550-600 mm



Adatto all'applicazione della ghiera fissaggio pompe.

Il coprifusto è disponibile in varie misure per fusti da 50 a 220 kg e viene fornito completo di 2 tiranti con redanci e volantini per il fissaggio dei fusti sul pianale degli automezzi.



Art. K11-3626-115

Flangia per pompe industriali grasso

Per il fissaggio delle pompe sulle cisterne completa di viti fissaggio e O-R 142 di tenuta

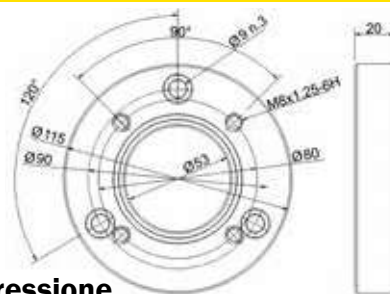

Valvole a sfera a 2 vie con leva ad alta pressione



Articolo	Entrata-Uscita	Pressione max	Portata max	Peso
F96-0600-002	F1/4"-F1/4"	500 bar	30 l/min	0,32 kg
F96-0600-003	F3/8"-F3/8"	500 bar	50 l/min	0,48 kg
F96-0600-004	F1/2"-F1/2"	500 bar	80 l/min	0,66 kg
F96-0600-005	F3/4"-F3/4"	400 bar	120 l/min	1,54 kg
F96-0600-006	F1"-F1"	350 bar	160 l/min	1,98 kg

Valvole di ritegno in linea unidirezionali



Articolo	Entrata-Uscita	Pressione max	Portata max	Peso
F96-0700-002	F1/4"-F1/4"	400 bar	30 l/min	0,10 kg
F96-0700-003	F3/8"-F3/8"	400 bar	50 l/min	0,20 kg
F96-0700-004	F1/2"-F1/2"	350 bar	90 l/min	0,32 kg
F96-0700-005	F3/4"-F3/4"	350 bar	110 l/min	0,50 kg
F96-0700-006	F1"-F1"	350 bar	160 l/min	0,70 kg

Tubi flessibili in gomma di collegamento



Articolo	Caratteristiche	Pressione	Scoppio	Lunghezza
907-0122-015	2SC 1/4" F - F	W.P.400 bar	1600 bar	1,5 m
907-0122-020	2SC 1/4" F - F	W.P.400 bar	1600 bar	2,0 m
907-0102-030	2SC 1/4" M - F	W.P.400 bar	1600 bar	3,0 m
907-0102-040	2SC 1/4" M - F	W.P.400 bar	1600 bar	4,0 m
907-0102-050	2SC 1/4" M - F	W.P.400 bar	1600 bar	5,0 m
907-0102-060	2SC 1/4" M - F	W.P.400 bar	1600 bar	6,0 m
907-0102-075	2SC 1/4" M - F	W.P.400 bar	1600 bar	7,5 m
907-0102-080	2SC 1/4" M - F	W.P.400 bar	1600 bar	8,0 m
907-0102-100	2SC 1/4" M - F	W.P.400 bar	1600 bar	10,0 m
907-0102-150	2SC 1/4" M - F	W.P.400 bar	1600 bar	15,0 m
907-0323-015	2SC 3/8" F - F	W.P.330 bar	1320 bar	1,5 m
907-0323-020	2SC 3/8" F - F	W.P.330 bar	1320 bar	2,0 m
907-0303-030	2SC 3/8" M - F	W.P.330 bar	1320 bar	3,0 m
907-0303-040	2SC 3/8" M - F	W.P.330 bar	1320 bar	4,0 m
907-0303-050	2SC 3/8" M - F	W.P.330 bar	1320 bar	5,0 m
907-0303-100	2SC 3/8" M - F	W.P.330 bar	1320 bar	10,0 m
907-0303-150	2SC 3/8" M - F	W.P.330 bar	1320 bar	15,0 m
907-0424-015	2SC 1/2" F - F	W.P.275 bar	1100 bar	1,5 m
907-0424-020	2SC 1/2" F - F	W.P.275 bar	1100 bar	2,0 m
907-0404-030	2SC 1/2" M - F	W.P.275 bar	1100 bar	3,0 m
907-0404-040	2SC 1/2" M - F	W.P.275 bar	1100 bar	4,0 m
907-0404-050	2SC 1/2" M - F	W.P.275 bar	1100 bar	5,0 m
907-0404-100	2SC 1/2" M - F	W.P.275 bar	1100 bar	10,0 m
907-0404-150	2SC 1/2" M - F	W.P.275 bar	1100 bar	15,0 m



Regolatori di pressione con manometro

Articolo	Filetto	Regolazione	Portata
014-1045-000	F-F 1/4"	0÷8 bar	2050 NI/min
014-1045-B00	F-F 1/2"	0÷8 bar	3200 NI/min
014-1045-C00	F-F 3/4"	0÷8 bar	6200 NI/min
014-1045-D00	F-F 1"	0÷8 bar	6200 NI/min



Regolatori di pressione con filtro e manometro

Articolo	Filetto	Regolazione	Portata	Filtrazione
014-1046-000	F-F 1/4"	0÷8 bar	1650 NI/min	20 µ
014-1046-B00	F-F 1/2"	0÷8 bar	3000 NI/min	20 µ
014-1046-C00	F-F 3/4"	0÷8 bar	4500 NI/min	20 µ
014-1046-D00	F-F 1"	0÷8 bar	4500 NI/min	20 µ



Lubrificatore d'aria

Articolo	Filetto	Regolazione	Portata
014-1047-000	F-F 1/4"	-	2600 NI/min
014-1047-B00	F-F 1/2"	-	5600 NI/min
014-1047-C00	F-F 3/4"	-	8200 NI/min
014-1047-D00	F-F 1"	-	8200 NI/min



Regolatori di pressione con filtro lubrificatore e manometro

Articolo	Filetto	Regolazione	Portata	Filtrazione
014-1048-000	F-F 1/4"	0÷8 bar	1100 NI/min	20 µ
014-1048-B00	F-F 1/2"	0÷8 bar	2500 NI/min	20 µ
014-1048-C00	F-F 3/4"	0÷8 bar	4300 NI/min	20 µ
014-1048-D00	F-F 1"	0÷8 bar	4300 NI/min	20 µ



Per ottimizzare il rendimento e la durata nel tempo delle attrezzature pneumatiche, consigliamo di utilizzare aria priva di condensa, lubrificata e ad una corretta pressione.

Preso Rapida "Multipresa"

Articolo	Connessione
R12-1001-002	Maschio 1/4"
R12-1001-003	Maschio 3/8"
R12-1001-004	Maschio 1/2"
R12-1102-002	Femmina 1/4"
R12-1102-003	Femmina 3/8"
R12-1102-004	Femmina 1/2"



Innesto profilo Europa

Articolo	Connessione
R12-0001-002	Maschio 1/4"
R12-0001-003	Maschio 3/8"
R12-0001-004	Maschio 1/2"
R12-0100-002	Femmina 1/4"
R12-0100-003	Femmina 3/8"
R12-0100-004	Femmina 1/2"



Portagomma maschio con O-Ring

Articolo	Connessione
R18-0801-062	Maschio 1/4" Ø 6
R18-0801-082	Maschio 1/4" Ø 8
R18-0801-102	Maschio 1/4" Ø 10
R18-0801-122	Maschio 1/4" Ø 12



Portagomma femmina

Articolo	Connessione
R18-0802-062	Femmina 1/4" Ø 6
R18-0802-082	Femmina 1/4" Ø 8
R18-0802-102	Femmina 1/4" Ø 10



Raccordo rapido maschio + O-Ring

Articolo	Connessione
R20-0001-052	Maschio 1/4" Ø 5
R20-0001-062	Maschio 1/4" Ø 6
R20-0001-082	Maschio 1/4" Ø 8
R20-0001-102	Maschio 1/4" Ø 10



Nipplo conico

Articolo	Connessione
R18-0300-202	1/4"M-1/4"M
R18-0300-303	3/8"M-3/8"M
R18-0300-404	1/2"M-1/2"M



Nipplo conico ridotto

Articolo	Connessione
R18-0301-302	3/8"M-1/4"M
R18-0301-402	1/2"M-1/4"M
R18-0301-403	1/2"M-3/8"M



Nipplo cil. orientabile con O-Ring

Articolo	Connessione
R18-0304-202	1/4"M-1/4"F
R18-0304-303	3/8"M-3/8"F



Riduzione conica

Articolo	Connessione
R18-0500-202	1/4"M-1/4"F
R18-0500-203	1/4"M-3/8"F
R18-0500-204	1/4"M-1/2"F
R18-0500-303	3/8"M-3/8"F
R18-0500-304	3/8"M-1/2"F
R18-0500-404	1/2"M-1/2"F



Riduzione a tappo cilindrica

Articolo	Connessione
R18-0502-201	1/4"M-1/8"F
R18-0502-302	3/8"M-1/4"F
R18-0502-403	1/2"M-3/8"F
R18-0502-504	3/4"M-1/2"F



Tappo maschio es.inc. con O-Ring

Articolo	Connessione
R18-4000-002	1/4"M
R18-4000-003	3/8"M
R18-4000-004	1/2"M



Raccordo a L maschio - femmina

Articolo	Connessione
R18-1200-002	1/4"M-1/4"F
R18-1200-003	3/8"M-3/8"F
R18-1200-004	1/2"M-1/2"F
R18-1200-005	3/4"M-3/4"F



Raccordo a Y 90° maschio cent.

Articolo	Connessione
R18-1300-002	1/4"M
R18-1300-003	3/8"M







015-3100-000

Art. 015-3100-000

Compressore grasso manuale a leva Mod. Lube-Mec

Caricamento cartuccia a vite

Dotato di:

Tubo flessibile 300 mm con testina 4 griffe

Utilizzare cartuccia a vite Lube-Mec Ø 52 mm 400 g



015-3132-000

Art. 015-3132-000

Compressore grasso manuale a pistola Mod. Lube-Mec

Caricamento cartuccia a vite

Dotato di:

Tubo flessibile 300 mm con testina 4 griffe

Utilizzare cartuccia a vite Lube-Mec Ø 52 mm 400 g



015-3135-006

Dati tecnici

		015-3100-000	015-3132-000
Pressione di lavoro	bar	400	345
Pressione massima	bar	690	635
Portata grasso per pompata	cm ³	0,9	0,5
Cartuccia grasso a vite	g	400	400
Diametro corpo	mm	60	60
Lunghezza	mm	290	275
Connessione uscita grasso	mm	10x1	10x1



015-3140-006

Art. 015-3135-006

Adattatore per cartucce a vite Mod. Lube-Mec

Art. 015-3140-006

Adattatori per riempimento delle cartucce a vite Mod. Lube-Mec

Il sistema Lube-Mec lavora con una speciale tecnologia a vuoto che assicura il completo utilizzo del grasso della cartuccia ed elimina problemi di continuità di erogazione rispetto alle pistole con sistema tradizionale. È veloce nella ricarica della cartuccia non dovendo svitare il tubo dalla testata dell'ingrassatore. Non si formano sacche d'aria nella sostituzione delle cartucce. Si ha la garanzia dell'utilizzo di tutto il grasso della cartuccia. Con questo sistema le parti che si usurano sono minime, ottenendo una lunga durata dell'ingrassatore.

Art. 015-3102-000

Compressore grasso manuale a leva cm³ 500 Mod. Standard

Caricamento manuale e a cartuccia avanzamento automatico del grasso

Dotato di:

Tubo flessibile 300 mm con testina 4 griffe

Valvola di riempimento Ø 9 mm

Utilizzare cartuccia Ø 52 mm 400 g



015-3102-000

Art. 015-3104-000

Compressore grasso manuale a leva cm³ 750 Mod. Standard

Caricamento manuale e a cartuccia avanzamento automatico del grasso

Dotato di:

Tubo flessibile 300 mm con testina 4 griffe

Valvola di riempimento Ø 9 mm

Utilizzare cartuccia Ø 52 mm 600 g



015-3104-000

Art. 015-3105-000

Compressore grasso manuale a leva cm³ 1000 Mod. Standard

Caricamento manuale e a cartuccia avanzamento automatico del grasso

Dotato di:

Tubo flessibile 300 mm con testina 4 griffe

Valvola di riempimento Ø 9 mm

Utilizzare cartuccia Ø 56 mm 600 g



015-3105-000

Dati tecnici		015-3102-000	015-3104-000	015-3105-000
Pressione di lavoro	bar	400	400	400
Pressione massima	bar	680	680	680
Portata grasso per pompata	cm ³	0,8	0,8	0,8
Cartuccia grasso	g	400	600	600
Diametro corpo	mm	57	57	59
Lunghezza	mm	380	480	480
Connessione uscita grasso	mm	10x1	10x1	10x1





015-3112-000

Art. 015-3112-000

Compressore grasso manuale a leva cm³ 500 Mod. Profi

Caricamento manuale e a cartuccia avanzamento automatico del grasso

Dotato di:

Tubo flessibile 300 mm con testina 4 griffe

Testina di scarico aria

Valvola di riempimento Ø 9 mm

Utilizzare cartuccia Ø 52 mm 400 g



015-3118-000

Art. 015-3118-000

Compressore grasso manuale a leva cm³ 750 Mod. Profi

Caricamento manuale e a cartuccia avanzamento automatico del grasso

Dotato di:

Tubo flessibile 300 mm con testina 4 griffe

Testina di scarico aria

Valvola di riempimento Ø 9 mm

Utilizzare cartuccia Ø 52 mm 600 g



Dati tecnici		015-3112-000	015-3118-000
Pressione di lavoro	bar	690	690
Pressione massima	bar	800	800
Portata grasso per pompata	cm ³	1,0	1,0
Cartuccia grasso	g	400	600
Diametro corpo	mm	57	57
Lunghezza	mm	370	480
Connessione uscita grasso	mm	10x1	10x1

COMPRESSORI GRASSO MANUALI A PISTOLA

Mod. Mec e Premium



Art. 015-3152-000

Compressore grasso manuale a pistola cm³ 500 Mod. Mec

Caricamento manuale e a cartuccia avanzamento automatico del grasso

Dotato di:

Tubo flessibile 300 mm con testina 4 griffe

Valvola di riempimento Ø 9 mm

Utilizzare cartuccia Ø 52 mm 400 g



015-3152-000

Art. 015-3162-000

Compressore grasso manuale a pistola cm³ 500 Mod. Premium

Caricamento manuale e a cartuccia avanzamento automatico del grasso

Dotato di:

Tubo flessibile 300 mm con testina 4 griffe

Valvola di riempimento Ø 9 mm

Utilizzare cartuccia Ø 52 mm 400 g



015-3162-000

Dati tecnici		015-3152-000	015-3162-000
Pressione di lavoro	bar	345	500
Pressione massima	bar	635	690
Portata grasso per pompata	cm ³	0,5	0,7
Cartuccia grasso	g	400	400
Diametro corpo	mm	57	57
Lunghezza	mm	350	350
Connessione uscita grasso	mm	10x1	10x1

CARTUCCE GRASSO

Art. 017-3200-400

Cartuccia grasso al litio NLGI 2

Ø 52 mm 400 g (Confezione 24 pezzi)



017-3200-400

Art. 017-3210-600

Cartuccia grasso al litio NLGI 2

Ø 52 mm 600 g (Confezione 15 pezzi)



017-3210-600

Art. 017-3215-600

Cartuccia grasso al litio NLGI 2

Ø 56 mm 600 g (Confezione 15 pezzi)



017-3215-600

Art. 017-3250-400

Cartuccia grasso a vite al litio NLGI 2 per Mod. Lube-Mec

Ø 52 mm 400 g (Confezione 24 pezzi)



017-3250-400

PISTOLA INGRASSAGGIO A BATTERIA 20V SIRINGHE RIENTRANTI PER GRASSO



015-3180-000

Ingrassatore a batteria 20V Li-Ion - 2000 mAh, adatto per cartucce grasso 400g mod. standard e a vite Lube-Mec

Il **display** indica:

Livello della batteria, livello del grasso, quantità di grasso erogato e n. cicli. Il caricabatterie è protetto da sovraccarico (tempo di ricarica circa 100% in 60 min. / 80% in 30 min.).

Con la batteria a piena carica, la capacità di erogazione è di 12 cartucce in condizioni di uscita libera del grasso.

La valigetta in plastica ha lo spazio predisposto per batteria supplementare

Pistola a batteria di ingrassaggio 20V Li-Ion

Articolo	Capacità	Pressione Max	Portata Max	Batteria
015-3180-000	500 g	690 bar	85 g/min	20V Li-Ion

Dotata di:

Valigetta in plastica

Ingrassatore a batteria 20V Li-Ion

Tubo flessibile 1000 mm con testina 4 griffe

Art. **015-3185-000** caricatore ad ampio raggio (12-240 V/ 50-60 Hz)

Art. **015-3186-000** batteria 20V Li-Ion - 2000 mAh

Cinghia a tracolla

Utilizzare cartuccia Ø 52 mm 400 g mod. standard e a vite Lube-Me



015-3185-000

015-3186-000



015-3180-000	6,130	0,010	1
--------------	-------	-------	---



015-3305-050

Siringa rientrante per grasso in acciaio con testina Zerck

Articolo	Capacità	Diametro	Lunghezza	Pressione Max
015-3305-050	50 g	30 mm	160 mm	100 bar
015-3310-200	200 g	45 mm	220 mm	100 bar



015-3320-150

Siringa rientrante per grasso ad alta pressione tubo telescopico con testina Zerck per testa sferica e Lub per testa concava

Articolo	Capacità	Diametro	Lunghezza	Pressione Max
015-3320-080	80 g	37 mm	150<220 mm	200 bar
015-3320-150	150 g	37 mm	220<350 mm	200 bar
015-3320-300	300 g	47 mm	260<430 mm	200 bar



015-3350-000

Siringa grasso per il riempimento di sistemi centralizzati di lubrificazione per camion, macchine agricole e movimento terra

Articolo	Capacità	Diametro	Lunghezza	Pressione Max
015-3350-000	500 g	57 mm	280 mm	200 bar

Caricamento manuale e a cartuccia Ø 52 mm 400 g

Tubi flessibili in gomma (DIN. 1283)

Articolo	Diametro	Filetto	Pressione max	Lunghezza
017-3253-000	4x10 mm	10x1 mm	1000 bar	300 mm
017-3254-000	4x10 mm	10x1 mm	1000 bar	400 mm
017-3255-000	4x10 mm	10x1 mm	1000 bar	500 mm
017-3257-000	4x10 mm	10x1 mm	1000 bar	750 mm
017-3260-000	4x10 mm	10x1 mm	1000 bar	1000 mm

Art. 014-1086-000

Tubetto rigido lunghezza 200 mm
Filetto M 10x1 mm



014-1086-000



Art. 017-1156-000

Tubetto rigido 200 mm con testina a 4 griffe (Art. 017-1157-000)
Filetto M 10x1 mm



017-1156-000

Art. 017-1155-000

Rubinetto ottone a sfera
Filetto M-F 10x1 mm



017-1155-000

Art. 017-1157-000

Testina grasso 4 griffe
Filetto M 10x1 mm



017-1157-000

Art. 017-3330-000

Testina ingrassatrice Zerck per testa sferica Ø 12x12
Filetto M 10x1 mm



017-3330-000

Art. 017-3332-000

Testina ingrassatrice Lub per testa concava Ø 12x19
Filetto M 10x1 mm



017-3332-000

Art. 017-3354-020

Adattatori per siringa grasso (Art. 015-3350-000)
con tappo di protezione M 20x1,5



017-3354-020

Art. 017-3354-022

Adattatori per siringa grasso (Art. 015-3350-000)
con tappo di protezione M 22x1,5



017-3354-022

Art. 017-3354-026

Adattatori per siringa grasso (Art. 015-3350-000)
con tappo di protezione M 26x1,5



017-3354-026

Ingrassatori a testa piana, esagonali 15 mm, chiusura a sfera

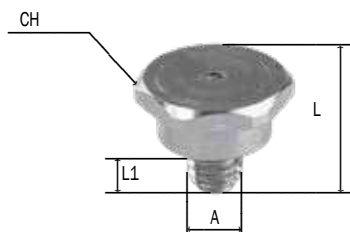

Articolo	Filetto	Dim. L	Dim. L1	Dim. CH	Conf.
015-2902-050	6x1	13	7	15	50
015-2904-050	8x1	13	7	15	50
015-2905-050	8x1,25	13	7	15	50
015-2907-050	10x1	13	7	15	50
015-2909-050	10x1,5	13	7	15	50
015-2915-050	1/8" G	13	7	15	50
015-2916-050	1/4" G	13	7	15	50

Ingrassatori a testa piana, doppio esagono 15 mm, chiusura a sfera

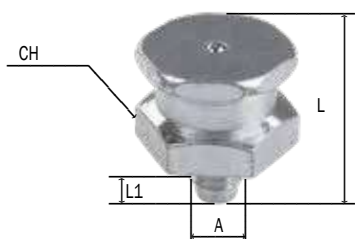

Articolo	Filetto	Dim. L	Dim. L1	Dim. CH	Conf.
015-2918-050	6x1	18	7	15	50
015-2919-050	8x1	18	7	15	50
015-2920-050	8x1,25	18	7	15	50
015-2921-050	10x1	18	7	15	50
015-2923-050	10x1,5	18	7	15	50
015-2925-050	12x1,5	18	7	15	50
015-2926-050	12x1,75	18	7	15	50
015-2930-050	1/8" G	18	7	15	50
015-2931-050	1/4" G	18	7	15	50

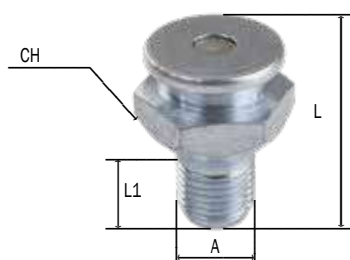

Ingrassatori a testa piana-tonda Ø 22 mm chiusura a valvola

Articolo	Filetto	Dim. L	Dim. L1	Dim. CH	Conf.
015-2940-020	16x1,5 Fiat	32	14	22	20
015-2941-020	1/4" G	32	12	22	20
015-2943-020	3/8" G	32	14	22	20
015-2945-020	3/8" NPT <small>Caterpillar</small>	43	14	22	20

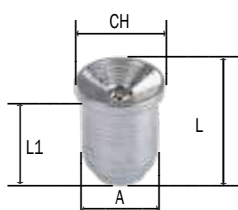

Ingrassatori a testa concava, diritti, gambo liscio

Articolo	Ø Gambo	Dim. L	Dim. L1	Dim. CH	Conf.
015-2964-100	6	8	7	7	100
015-2965-100	8	9,5	8	9	100
015-2966-100	10	9,5	7,5	11	100

Ingrassatori idraulici a testa sferica dritti

Articolo	Filetto	Dim. L	Dim. L1	Dim. CH	Conf.
015-3010-100	6x1	13,5	5	7	100
015-3012-100	6x1	30	6	7	100
015-3014-100	8x1	18	6	11	100
015-3015-100	8x1,25	18	6	11	100
015-3018-100	10x1	18	7	11	100
015-3019-100	10x1,25	18	7	11	100
015-3020-100	10x1,5	18	7	11	100
015-3025-100	1/8" G	18	7	11	100
015-3026-100	1/4" G	18	7	14	100



Ingrassatori idraulici a testa sferica inclinati a 45°

Articolo	Filetto	Dim. L	Dim. L1	Dim. CH	Conf.
015-3032-100	6x1	25,5	6,5	11	100
015-3035-100	8x1	25,5	6,5	11	100
015-3036-100	8x1,25	25,5	6,5	11	100
015-3038-100	10x1	25,5	6,5	11	100
015-3039-100	10x1,25	25,5	6,5	11	100
015-3040-100	10x1,5	25,5	6,5	11	100
015-3044-100	1/8" G	25,5	6,5	11	100
015-3045-050	1/4" G	25,5	6,5	14	50

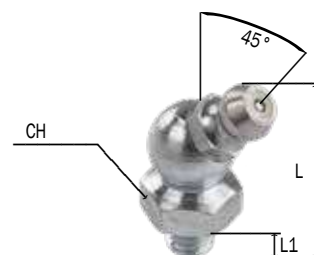

Ingrassatori idraulici a testa sferica inclinati a 90°

Articolo	Filetto	Dim. L	Dim. L1	Dim. CH	Conf.
015-3051-100	6x1	25,5	6,5	11	100
015-3055-100	8x1	25,5	6,5	11	100
015-3056-100	8x1,25	25,5	6,5	11	100
015-3058-100	10x1	25,5	6,5	11	100
015-3059-100	10x1,25	25,5	6,5	11	100
015-3060-100	10x1,5	25,5	6,5	11	100
015-3064-100	1/8" G	25,5	6,5	11	100
015-3065-050	1/4" G	25,5	6,5	14	50



Art. 015-3089-100

Tappo di protezione in plastica per ingrassatori idraulici

Confezione da 100 pz.



Art. 015-3090-070

Assortimento ingrassatori 70 pz.

Composto da:

Art. 015-3010-000	6x1 dritto	10 pz.
Art. 015-3014-000	8x1 dritto	10 pz.
Art. 015-3018-000	10x1 dritto	10 pz.
Art. 015-3025-000	1/8 G dritto	10 pz.
Art. 015-3032-000	6x1 45°	5 pz.
Art. 015-3035-000	8x1 45°	5 pz.
Art. 015-3038-000	10x1 45°	5 pz.
Art. 015-3051-000	6x1 90°	5 pz.
Art. 015-3055-000	8x1 90°	5 pz.
Art. 015-3058-000	10x1 90°	5 pz.

Art. 015-3090-140

Assortimento ingrassatori 140 pz.

Composto da:

Art. 015-3010-000	6x1 dritto	25 pz.
Art. 015-3014-000	8x1 dritto	25 pz.
Art. 015-3018-000	10x1 dritto	15 pz.
Art. 015-3025-000	1/8" G dritto	15 pz.
Art. 015-3032-000	6x1 45°	10 pz.
Art. 015-3035-000	8x1 45°	10 pz.
Art. 015-3038-000	10x1 45°	5 pz.
Art. 015-3044-000	1/8" 45°	5 pz.
Art. 015-3051-000	6x1 90°	10 pz.
Art. 015-3055-000	8x1 90°	10 pz.
Art. 015-3058-000	10x1 90°	5 pz.
Art. 015-3064-000	1/8" G 90°	5 pz.



015-3090-070



015-3090-140



016-1141-000

Art. 016-1141-000

Ingrassatore manuale da 16 Kg

Pressione grasso in uscita 400 bar, portata ogni 10 cicli della leva g 60

Composto da:

Serbatoio portatile da 16 Kg

Art.014-1059-030 Membrana premigrasso Ø 220 mm + molla

Art.906-0142-020 Tubo 1SC 1/4" F 1/4" - F 10X1 lunghezza 2,0 m

Art.017-1155-000 Rubinetto M-F 10X1 mm

Art.017-1156-000 Tubetto rigido 200 mm + testina 4 g



016-1141-000 12,850 0,090 1

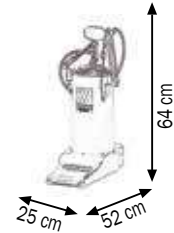
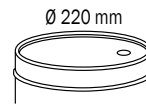

016-1142-000

Art. 016-1142-000

Ingrassatore manuale carrellato da 16 Kg

Pressione grasso in uscita 400 bar, portata ogni 10 cicli della leva g 60

Composto da:

Serbatoio carrellato da 16 Kg

Art.014-1059-030 Membrana premigrasso Ø 220 mm + molla

Art.906-0142-020 Tubo 1SC 1/4" F 1/4" - F 10X1 lunghezza 2,0 m

Art.017-1155-000 Rubinetto M-F 10X1 mm

Art.017-1156-000 Tubetto rigido 200 mm + testina 4 g



016-1142-000 14,300 0,090 1

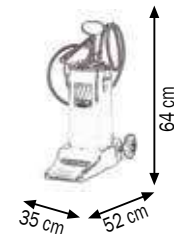
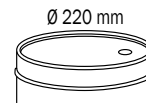

016-1144-000

Art. 016-1144-000

Ingrassatore manuale carrellato a pedale da 16 Kg

Pressione grasso in uscita 400 bar, portata ogni 10 cicli della leva g 40

Composto da:

Serbatoio carrellato da 16 Kg

Art.014-1059-012 Membrana premigrasso Ø 220 mm + molla

Art.906-0142-020 Tubo 1SC 1/4" F 1/4" - F 10X1 lunghezza 2,0 m

Art.017-1155-000 Rubinetto M-F 10X1 mm

Art.017-1156-000 Tubetto rigido 200 mm + testina 4 g



016-1144-000 16,600 0,090 1

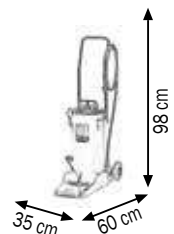
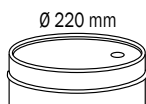

Art. 016-1145-015

Ingrassatore manuale per fusti da 15 Kg

Pressione grasso in uscita 400 bar, portata ogni 10 cicli della leva g 60

Composto da:

Art.016-1158-000 Pompa manuale

Art.014-1050-030 Coprifusto Ø 280 mm

Art.014-1060-030 Membrana Ø 265 mm

Art.906-0142-020 Tubo 1SC 1/4" F 1/4" - F 10X1 lunghezza 2,0 m

Art.017-1155-000 Rubinetto M-F 10x1 mm

Art.017-1156-000 Tubetto rigido 200 mm + testina 4 g



016-1145-015

Art. 016-1145-C15

Ingrassatore manuale carrellato per fusti da 15 Kg

Pressione grasso in uscita 400 bar, portata ogni 10 cicli della leva g 60

Composto da:

Art.016-1158-000 Pompa manuale

Art.030-1392-000 Carrello a 2 ruote

Art.014-1050-030 Coprifusto Ø 280 mm

Art.014-1060-030 Membrana Ø 265 mm

Art.906-0142-020 Tubo 1SC 1/4" F 1/4" - F 10X1 lunghezza 2,0 m

Art.017-1155-000 Rubinetto M-F 10x1 mm

Art.017-1156-000 Tubetto rigido 200 mm + testina 4 g



016-1145-C15

016-1145-015	6,100	0,023	1	
016-1145-C15	11,250	0,056	1	

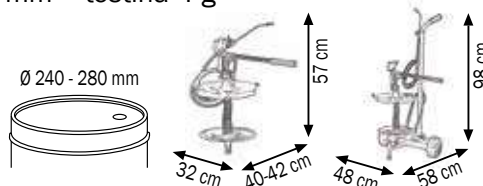

Art. 016-1150-020

Ingrassatore manuale per fusti da 18-30 Kg

Pressione grasso in uscita 400 bar, portata ogni 10 cicli della leva g 60

Composto da:

Art.016-1158-000 Pompa manuale

Art.014-1051-030 Coprifusto Ø 320 mm

Art.014-1062-030 Membrana Ø 310 mm

Art.906-0142-020 Tubo 1SC 1/4" F 1/4" - F 10X1 lunghezza 2,0 m

Art.017-1155-000 Rubinetto M-F 10x1 mm

Art.017-1156-000 Tubetto rigido 200 mm + testina 4 g



016-1150-020

Art. 016-1150-C20

Ingrassatore manuale carrellato per fusti da 18-30 Kg

Pressione grasso in uscita 400 bar, portata ogni 10 cicli della leva g 60

Composto da:

Art.016-1158-000 Pompa manuale

Art.030-1392-000 Carrello a 2 ruote

Art.014-1051-030 Coprifusto Ø 320 mm

Art.014-1062-030 Membrana Ø 310 mm

Art.906-0142-020 Tubo 1SC 1/4" F 1/4" - F 10X1 lunghezza 2,0 m

Art.017-1155-000 Rubinetto M-F 10x1 mm

Art.017-1156-000 Tubetto rigido 200 mm + testina 4 g



016-1150-C20

016-1150-020	6,550	0,023	1	
016-1150-C20	17,750	0,056	1	

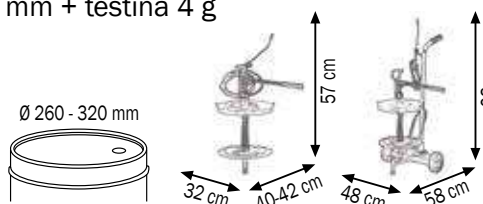



016-1150-050

Art. 016-1150-050

Ingrassatore manuale per fusti da 50-60 Kg

Pressione grasso in uscita 400 bar, portata ogni 10 cicli della leva g 60

Composto da:

Art.016-1158-A00 Pompa manuale

Art.014-1054-030 Coprifusto Ø 420 mm

Art.014-1065-030 Membrana Ø 400 mm

Art.906-0142-020 Tubo 1SC 1/4" F 1/4"- F 10X1 lunghezza 2,0 m

Art.017-1155-000 Rubinetto M-F 10x1 mm

Art.017-1156-000 Tubetto rigido 200 mm + testina 4 g



016-1150-C50

Art. 016-1150-C50

Ingrassatore manuale carrellato per fusti da 50-60 Kg

Pressione grasso in uscita 400 bar, portata ogni 10 cicli della leva g 60

Composto da:

Art.016-1158-A00 Pompa manuale

Art.030-1395-000 Carrello a 4 ruote

Art.014-1054-030 Coprifusto Ø 420 mm

Art.014-1065-030 Membrana Ø 400 mm

Art.906-0142-020 Tubo 1SC 1/4" F 1/4"- F 10X1 lunghezza 2,0 m

Art.017-1155-000 Rubinetto M-F 10x1 mm

Art.017-1156-000 Tubetto rigido 200 mm + testina 4 g



016-1150-050	10,800	0,056	1
016-1150-C50	22,800	0,056	1

Ø 370 - 420 mm

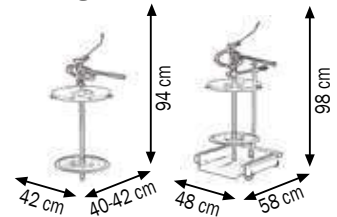

ACCESSORI PER POMPE MANUALI TRAVASO GRASSO



017-1160-000

Art. 017-1160-000

Testina adattatore per valvole di riempimento Ø 14,7 e 9 mm

Per riempimento compressori grasso manuali



017-1161-000

Art. 017-1161-000

Attacco rigido 90° con adattatore Ø 14,7 e 9 mm

Per riempimento compressori grasso manuali



906-0142-020

Art. 906-0142-020

Tubo di gomma 1SC 1/4" F 1/4"- F 10X1

Lunghezza 2,0 m



902-0414-020

Art. 906-0142-030

Tubo di gomma 1SC 1/4" F 1/4"- F 10X1

Lunghezza 3,0 m

Art. 902-0414-020

Tubo di gomma R6 1/2" - M 1/2" - M 1/4"

Lunghezza 2,0 m

Art. 016-1151-020

Pompa manuale travaso grasso per fusti da 18-30 Kg

Adatta per il riempimento di ingrassatori manuali, portata ogni 10 cicli della leva 400 g

Composto da:

Art.016-1160-020 Pompa manuale da travaso

Art.014-1051-030 Coprifusto Ø 320 mm

Art.014-1062-030 Membrana Ø 310 mm

Art.017-1161-000 Attacco rigido 90° con adattatore Ø 9 mm



016-1151-020

Art. 016-1151-C20

Pompa manuale travaso grasso carrellata per fusti da 18-30 Kg

Adatta per il riempimento di ingrassatori manuali, portata ogni 10 cicli della leva 400 g

Composto da:

Art.016-1160-020 Pompa manuale da travaso

Art.030-1392-000 Carrello a 2 ruote

Art.014-1051-030 Coprifusto Ø 320 mm

Art.014-1062-030 Membrana Ø 310 mm

Art.017-1161-000 Attacco rigido 90° con adattatore Ø 9 mm



016-1151-C20

016-1151-020	6,350	0,023	1	
016-1151-C20	11,500	0,056	1	

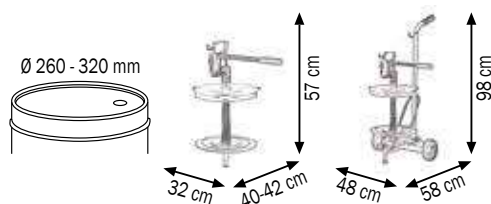

Art. 016-1151-050

Pompa manuale travaso grasso per fusti da 50-60 Kg

Adatta per il riempimento di ingrassatori manuali, portata ogni 10 cicli della leva 400 g

Composto da:

Art.016-1160-050 Pompa manuale da travaso

Art.014-1054-030 Coprifusto Ø 420 mm

Art.014-1065-030 Membrana Ø 400 mm

Art.017-1161-000 Attacco rigido 90° con adattatore Ø 9 mm



016-1151-050

Art. 016-1151-C50

Pompa manuale travaso grasso carrellata per fusti da 50-60 Kg

Adatta per il riempimento di ingrassatori manuali, portata ogni 10 cicli della leva 400 g

Composto da:

Art.016-1160-050 Pompa manuale da travaso

Art.030-1395-000 Carrello a 4 ruote

Art.014-1054-030 Coprifusto Ø 420 mm

Art.014-1065-030 Membrana Ø 400 mm

Art.017-1161-000 Attacco rigido 90° con adattatore Ø 9 mm



016-1151-C50

016-1151-050	10,700	0,790	1	
016-1151-C50	21,800	0,790	1	





016-1152-020

Art. 016-1152-020

Pompa manuale da travaso per fusti da 18-30 Kg

Adatta per il riempimento di centraline, portata ogni 10 cicli della leva 400 g

Composto da:

Art.016-1160-020 Pompa manuale da travaso

Art.014-1051-030 Coprifusto Ø 320 mm

Art.014-1062-030 Membrana Ø 310 mm

Art.902-0412-020 Tubo erogazione R6 1/2" lunghezza 2,0 m
con valvola a leva estremità rigida 30°

Art.F96-0500-002 Innesto rapido F 1/4"

Art.F96-0502-002 Innesto rapido M 1/4"



016-1152-C20

Art. 016-1152-C20

Pompa manuale da travaso carrellata per fusti da 18-30 Kg

Adatta per il riempimento di centraline, portata ogni 10 cicli della leva 400 g

Composto da:

Art.016-1160-020 Pompa manuale da travaso

Art.030-1392-000 Carrello a 2 ruote

Art.014-1051-030 Coprifusto Ø 320 mm

Art.014-1062-030 Membrana Ø 310 mm

Art.902-0412-020 Tubo erogazione R6 1/2" lunghezza 2,0 m
con valvola a leva estremità rigida 30°

Art.F96-0500-002 Innesto rapido F 1/4"

Art.F96-0502-002 Innesto rapido M 1/4"



Ø 260 - 320 mm

016-1152-020	7,400	0,023	1
016-1152-C20	12,500	0,056	1

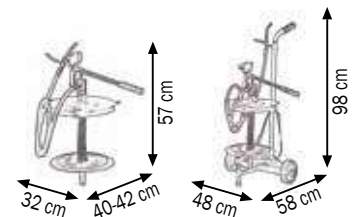

016-1152-050

Art. 016-1152-050

Pompa manuale da travaso per fusti da 50-60 Kg

Adatta per il riempimento di centraline, portata ogni 10 cicli della leva 400 g

Composto da:

Art.016-1160-050 Pompa manuale da travaso

Art.014-1054-030 Coprifusto Ø 420 mm

Art.014-1065-030 Membrana Ø 400 mm

Art.902-0412-020 Tubo erogazione R6 1/2" lunghezza 2,0 m
con valvola a leva estremità rigida 30°

Art.F96-0500-002 Innesto rapido F 1/4"

Art.F96-0502-002 Innesto rapido M 1/4"



016-1152-C50

Art. 016-1152-C50

Pompa manuale da travaso carrellata per fusti da 50-60 Kg

Adatta per il riempimento di centraline, portata ogni 10 cicli della leva 400 g

Composto da:

Art.016-1160-050 Pompa manuale da travaso

Art.030-1395-000 Carrello a 4 ruote

Art.014-1054-030 Coprifusto Ø 420 mm

Art.014-1065-030 Membrana Ø 400 mm

Art.902-0412-020 Tubo erogazione R6 1/2" lunghezza 2,0 m
con valvola a leva estremità rigida 30°

Art.F96-0500-002 Innesto rapido F 1/4"

Art.F96-0502-002 Innesto rapido M 1/4"



Ø 370 - 420 mm

016-1152-050	11,700	0,790	1
016-1152-C50	22,800	0,790	1

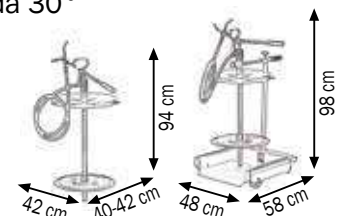

Le pompe per olio, interamente progettate e costruite da MECLUBE, presentano caratteristiche funzionali di grande rilevanza.

Tutte le lavorazioni sono effettuate con macchine utensili elettroniche, l'assemblaggio è curato nei minimi dettagli, lo scrupoloso collaudo dei pezzi sono la nostra migliore garanzia di affidabilità e durata.

Il tipo dei materiali adottati e la qualità costruttiva rendono queste pompe adatte a lavorare nelle più severe condizioni ambientali.



Le pompe per olio, interamente progettate e costruite da MECLUBE, presentano caratteristiche funzionali di grande rilevanza. Tutte le lavorazioni sono effettuate con macchine utensili elettroniche, l'assemblaggio è curato nei minimi dettagli, lo scrupoloso collaudo dei pezzi sono la nostra migliore garanzia di affidabilità e durata. Il tipo dei materiali adottati e la qualità costruttiva rendono queste pompe adatte a lavorare nelle più severe condizioni ambientali.

- **Nuovissimo dispositivo di inversione del moto interamente pneumatico, privo di cams**
- **Numero ridotto di pezzi soggetti ad usura**
- **Grande quantità di olio erogato, con basso consumo di aria**
- **Elevata pressione raggiungibile all'utilizzo**
- **Corpo pompa in lega di alluminio con trattamento elettrolitico che assicura elevata resistenza agli agenti corrosivi**
- **Elementi sottoposti a grande sollecitazione in acciaio Fe 420**



	POMPE PNEUMATICHE PER OLIO E AFFINI	pag. 64
	COMPLETI PER DISTRIBUZIONE OLIO	pag. 73
	BAR DISPENSER E ACCESSORI	pag. 89
	POMPE PNEUMATICHE INDUSTRIALI PER OLIO E AFFINI	pag. 94
	COMPLETI POMPE ELETTRICHE DISTRIBUZIONE OLIO	pag. 112
	SERBATOIO A DOPPIA PARETE Multitank e Tank in Tank	pag. 114
	VASCHE DI RACCOLTA E STOCCAGGIO FUSTI OLIO	pag. 116
	INSTALLAZIONI E STRUTTURE FISSE	pag. 119
	PISTOLE PER DISTRIBUZIONE OLIO E AFFINI	pag. 130
	ACCESSORI PER POMPE OLIO	pag. 140
	SISTEMI DI GESTIONE CENTRALIZZATI	pag. 146
	DISTRIBUTORI OLIO PNEUMATICI E MANUALI	pag. 156
	SIRINGHE, OLIIATORI, CARAFFE E IMBUTI	pag. 162
	POMPE PNEUMATICHE INOX E COMPLETI PER ANTIGELO E LAVAVETRI	pag. 166
	SPURGOFRENI-FRIZIONI INOX A 2-3 CAMERE SPURGOFRENI ELETTRICI E ACCESSORI	pag. 174

Art. 020-0978-000

Pompa pneumatica per olio e affini Mod.501
R=1:1 Portata 35 l/min

Per applicazione murale o postazioni fisse
 Mediante appositi accessori consentono molteplici possibilità di applicazione
 Guarnizioni in viton

Art. 020-0980-000

Pompa pneumatica per olio e affini Mod.501
R=1:1 Portata 35 l/min

Per fusti commerciali da 50-60 l
 (lunghezza pescante 740 mm)
 Guarnizioni in viton

Art. 020-0985-000

Pompa pneumatica per olio e affini Mod.501
R=1:1 Portata 35 l/min

Per fusti commerciali da 180-220 l
 (lunghezza pescante 940 mm)
 Guarnizioni in viton

Dotate di ghiera per fissaggio al fusto



020-0978-000	4,100	0,007	1
020-0980-000	5,500	0,013	1
020-0985-000	6,200	0,016	1

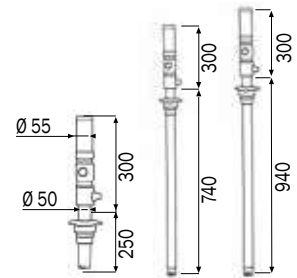

Dati Tecnici	020-0978-000	020-0980-000	020-0985-000
Rapporto di compressione	1:1	1:1	1:1
Pressione di esercizio	bar	6-8	6-8
Consumo aria	l/min	200	200
Connessione entrata aria	BSP	F 1/4" G	F 1/4" G
Connessione uscita olio	BSP	M 1/2" G	M 1/2" G
Portata olio a 8 bar	l/min	35	35
Rumorosità	dB	80	80
Diametro pescante	mm	50	50
Lunghezza Pescante	mm	250	740
Per fusti da	l	-	50-60
			180-220

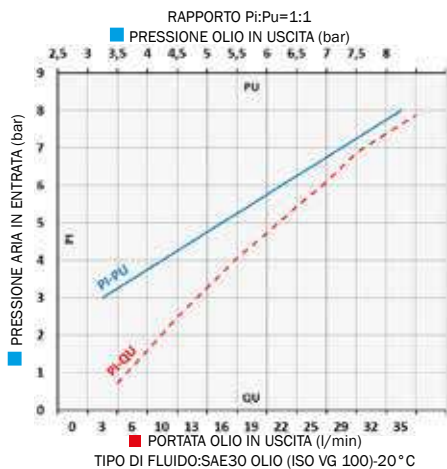

Sono particolarmente adatte per il travaso di oli a bassa viscosità (SAE 15/80), affini e liquido antigelo, per brevi distanze (5 - 10 m). La portata effettiva di una pompa varia a seconda di determinate applicazioni e combinazioni: pressione dell'aria con cui viene alimentata; viscosità e temperatura del fluido; dimensioni del tubo di erogazione; dimensione di raccordi e tipo di pistola utilizzata. La pressione di lavoro delle pompe può oscillare tra un minimo di 3 bar e un massimo di 8 bar. Per ottimizzare il rendimento e la durata nel tempo delle pompe pneumatiche consigliamo di utilizzare aria filtrata e lubrificata.

POMPE PNEUMATICHE PER OLIO E AFFINI Mod.503

RAPPORTO DI COMPRESSIONE = 3:1

PORTATA = 25 l/min



Art. 020-0988-000

Pompa pneumatica per olio e affini Mod.503

R=3:1 Portata 25 l/min

Per applicazione murale o postazioni fisse

Mediante appositi accessori consentono

molteplici possibilità di applicazione.

Guarnizioni in viton

Art. 020-0990-000

Pompa pneumatica per olio e affini Mod.503

R=3:1 Portata 25 l/min

Per fusti commerciali da 50-60 l

(lunghezza pescante 740 mm)

Guarnizioni in viton

Art. 020-0995-000

Pompa pneumatica per olio e affini Mod.503

R=3:1 Portata 25 l/min

Per fusti commerciali da 180-220 l

(lunghezza pescante 940 mm)

Guarnizioni in viton

Art. 020-0995-125

Pompa pneumatica per olio e affini Mod.503

R=3:1 Portata 25 l/min

Per cisterne da 750-1500 l

(lunghezza pescante 1250 mm)

Guarnizioni in viton

Dotate di ghiera per fissaggio al fusto



020-0988-000	3,700	0,007	1
020-0990-000	5,000	0,013	1
020-0995-000	5,700	0,016	1
020-0995-125	6,700	0,019	1

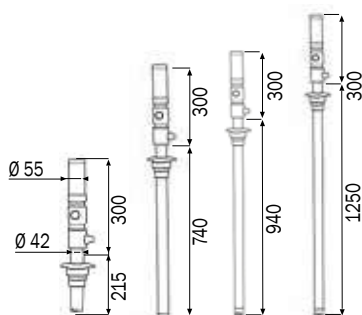

Dati Tecnici		020-0988-000	020-0990-000	020-0995-000	020-0995-125
Rapporto di compressione		3:1	3:1	3:1	3:1
Pressione di esercizio	bar	6-8	6-8	6-8	6-8
Consumo aria	l/min	200	200	200	200
Connessione entrata aria	BSP	F 1/4" G	F 1/4" G	F 1/4" G	F 1/4" G
Connessione uscita olio	BSP	M 1/2" G	M 1/2" G	M 1/2" G	M 1/2" G
Portata olio a 8 bar	l/min	25	25	25	25
Rumorosità	dB	80	80	80	80
Diametro pescante	mm	42	42	42	42
Lunghezza Pescante	mm	215	740	940	1250
Per fusti da	l	-	50-60	180-220	750-1500

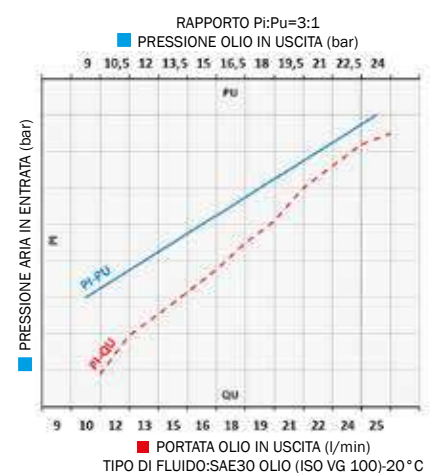

Sono particolarmente adatte per la distribuzione di olio a bassa-media viscosità (SAE 15/130), affini e liquido antigelo, per brevi-medie distanze (40 - 50 m). La portata effettiva di una pompa varia a seconda di determinate applicazioni e combinazioni: pressione dell'aria con cui viene alimentata; viscosità e temperatura del fluido; dimensioni del tubo di erogazione; dimensione di raccordi e tipo di pistola utilizzata. La pressione di lavoro delle pompe può oscillare tra un minimo di 3 bar e un massimo di 8 bar. Per ottimizzare il rendimento e la durata nel tempo delle pompe pneumatiche consigliamo di utilizzare aria filtrata e lubrificata.



Art. 020-1168-000

Pompa pneumatica per olio e affini Mod.601

R=1:1 Portata 40 l/min

Per applicazione murale o postazioni fisse

Mediante appositi accessori consentono

molteplici possibilità di applicazione

Guarnizioni in poliuretano

Art. 020-1170-000

Pompa pneumatica per olio e affini Mod.601

R=1:1 Portata 40 l/min

Per fusti commerciali da 180-220 l

(lunghezza pescante 940 mm)

Guarnizioni in poliuretano

Art. 020-1172-000

Pompa pneumatica per olio e affini Mod.601

R=1:1 Portata 40 l/min

Per cisterne da 750-1500 l

(lunghezza pescante 1250 mm)

Guarnizioni in poliuretano

Dotate di ghiera per fissaggio al fusto



Articolo	Peso (Kg)	Volume (m³)	Volume (litri)
020-1168-000	5,200	0,007	1
020-1170-000	7,300	0,016	1
020-1172-000	8,600	0,019	1

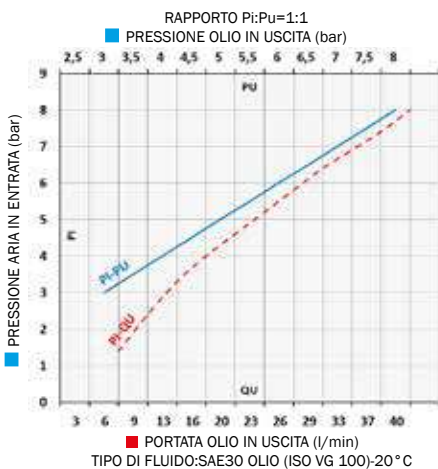
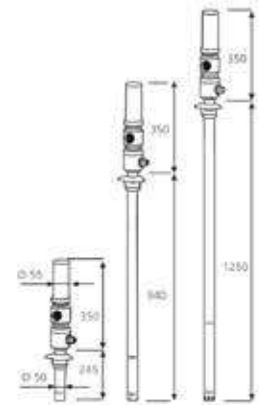

Dati Tecnici	020-1168-000	020-1170-000	020-1172-000
Rapporto di compressione	1:1	1:1	1:1
Pressione di esercizio	bar	6-8	6-8
Consumo aria	l/min	220	220
Connessione entrata aria	BSP	F 1/4" G	F 1/4" G
Connessione uscita olio	BSP	M 3/4" G	M 3/4" G
Portata olio a 8 bar	l/min	40	40
Rumorosità	dB	80	80
Diametro pescante	mm	50	50
Lunghezza Pescante	mm	245	940
Per fusti da	l	-	180-220
			750-1500

Sono particolarmente adatte per il travaso di olio a bassa viscosità (SAE 15/80), olio idraulico, affini e liquido antigelo, per brevi distanze (5 - 10 m). La portata effettiva di una pompa varia a seconda di determinate applicazioni e combinazioni: pressione dell'aria con cui viene alimentata; viscosità e temperatura del fluido; dimensioni del tubo di erogazione; dimensione di raccordi e tipo di pistola utilizzata. La pressione di lavoro delle pompe può oscillare tra un minimo di 3 bar e un massimo di 8 bar. Per ottimizzare il rendimento e la durata nel tempo delle pompe pneumatiche consigliamo di utilizzare aria filtrata e lubrificata.

POMPE PNEUMATICHE PER OLIO Mod.603

RAPPORTO DI COMPRESSIONE = 3:1

PORTATA = 30 l/min



Art. 020-1188-000

Pompa pneumatica per olio Mod.603

R=3:1 doppio effetto Portata 30 l/min

Per applicazione murale o postazioni fisse

Mediante appositi accessori consentono

molteplici possibilità di applicazione

Guarnizioni in poliuretano

Art. 020-1190-000

Pompa pneumatica per olio Mod.603

R=3:1 doppio effetto Portata 30 l/min

Per fusti commerciali da 50-60 l

(lunghezza pescante 740 mm)

Guarnizioni in poliuretano

Art. 020-1195-000

Pompa pneumatica per olio Mod.603

R=3:1 doppio effetto Portata 30 l/min

Per fusti commerciali da 180-220 l

(lunghezza pescante 940 mm)

Guarnizioni in poliuretano

Art. 020-1196-000

Pompa pneumatica per olio Mod.603

R=3:1 doppio effetto Portata 30 l/min

Per cisterne da 750-1500 l

(lunghezza pescante 1250 mm)

Guarnizioni in poliuretano

Dotate di ghiera per fissaggio al fusto



Articolo	Peso (Kg)	Volume (m³)	Quantità
020-1188-000	5,300	0,007	1
020-1190-000	6,600	0,013	1
020-1195-000	7,200	0,016	1
020-1196-000	8,700	0,019	1

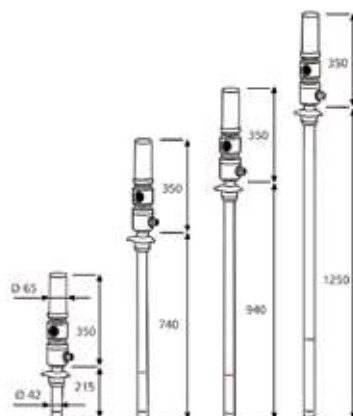

Dati Tecnici	020-1188-000	020-1190-000	020-1195-000	020-1196-000	
Rapporto di compressione	3:1	3:1	3:1	3:1	
Pressione di esercizio	bar	6-8	6-8	6-8	
Consumo aria	l/min	220	220	220	
Connessione entrata aria	BSP	F 1/4" G	F 1/4" G	F 1/4" G	
Connessione uscita olio	BSP	M 1/2" G	M 1/2" G	M 1/2" G	
Portata olio a 8 bar	l/min	30	30	30	
Rumorosità	dB	80	80	80	
Diametro pescante	mm	42	42	42	
Lunghezza Pescante	mm	215	740	940	1250
Per fusti da	l	-	50-60	180-220	750-1500

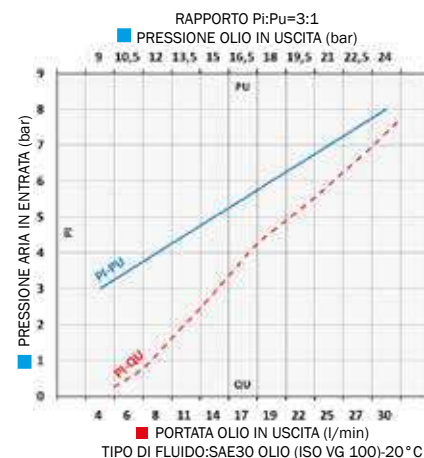

Sono particolarmente adatte per la distribuzione di olio a bassa-media viscosità (SAE 15/130), e liquido antigelo, per brevi-medie distanze (40 - 50 m). La portata effettiva di una pompa varia a seconda di determinate applicazioni e combinazioni: pressione dell'aria con cui viene alimentata; viscosità e temperatura del fluido; dimensioni del tubo di erogazione; dimensione di raccordi e tipo di pistola utilizzata. La pressione di lavoro delle pompe può oscillare tra un minimo di 3 bar e un massimo di 8 bar. Il doppio effetto garantisce l'erogazione del flusso continuo e costante, ideale per installazioni su impianti di distribuzione. Per ottimizzare il rendimento e la durata nel tempo delle pompe pneumatiche consigliamo di utilizzare aria filtrata e lubrificata.

Art. 020-1198-000

Pompa pneumatica per olio Mod.605
R=5:1 doppio effetto Portata 28 l/min
Per applicazione murale o postazioni fisse
Mediante appositi accessori consentono molteplici possibilità di applicazione
Guarnizioni in poliuretano

Art. 020-1200-000

Pompa pneumatica per olio Mod.605
R=5:1 doppio effetto Portata 28 l/min
Per fusti commerciali da 50-60 l
(lunghezza pescante 740 mm)
Guarnizioni in poliuretano

Art. 020-1205-000

Pompa pneumatica per olio Mod.605
R=5:1 doppio effetto Portata 28 l/min
Per fusti commerciali da 180-220 l
(lunghezza pescante 940 mm)
Guarnizioni in poliuretano

Art. 020-1206-000

Pompa pneumatica per olio Mod.605
R=5:1 doppio effetto Portata 28 l/min
Per cisterne da 750-1500 l
(lunghezza pescante 1250 mm)
Guarnizioni in poliuretano

Dotate di ghiera per fissaggio al fusto



Articolo	Peso (Kg)	Volume (m³)	Volume (litri)
020-1198-000	5,500	0,007	1
020-1200-000	6,800	0,013	1
020-1205-000	7,400	0,016	1
020-1206-000	8,900	0,019	1

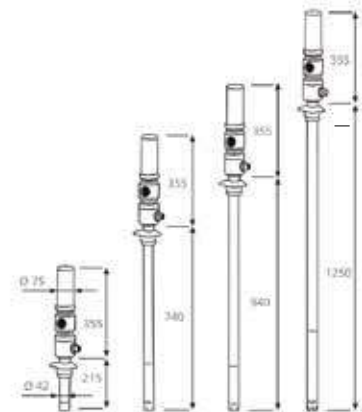

Dati Tecnici

	020-1198-000	020-1200-000	020-1205-000	020-1206-000
Rapporto di compressione	5:1	5:1	5:1	5:1
Pressione di esercizio	bar	6-8	6-8	6-8
Consumo aria	l/min	250	250	250
Connessione entrata aria	BSP	F 1/4" G	F 1/4" G	F 1/4" G
Connessione uscita olio	BSP	M 1/2" G	M 1/2" G	M 1/2" G
Portata olio a 8 bar	l/min	28	28	28
Rumorosità	dB	80	80	80
Diametro pescante	mm	42	42	42
Lunghezza Pescante	mm	215	740	940
Per fusti da	l	-	50-60	180-220
				750-1500

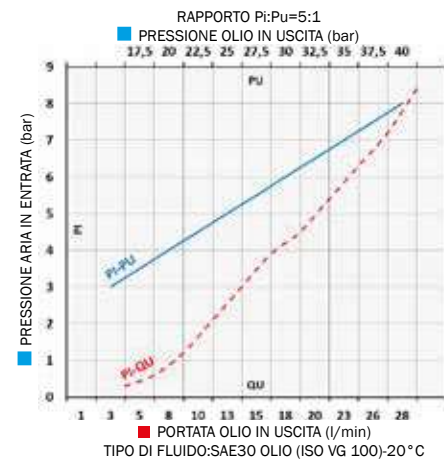

Sono particolarmente adatte per la distribuzione di olio a media-alta viscosità (SAE 15/240), e liquido antigelo, per medie-lunghe distanze (150 - 200 m). La portata effettiva di una pompa varia a seconda di determinate applicazioni e combinazioni: pressione dell'aria con cui viene alimentata; viscosità e temperatura del fluido; dimensioni del tubo di erogazione; dimensione di raccordi e tipo di pistola utilizzata. La pressione di lavoro delle pompe può oscillare tra un minimo di 3 bar e un massimo di 8 bar.

Il doppio effetto garantisce l'erogazione del flusso continuo e costante, ideale per installazioni su impianti di distribuzione. Per ottimizzare il rendimento e la durata nel tempo delle pompe pneumatiche consigliamo di utilizzare aria filtrata e lubrificata.

POMPE PNEUMATICHE PER OLIO Mod.608

RAPPORTO DI COMPRESSIONE = 8:1

PORTATA = 20 l/min



Art. 020-1207-000

Pompa pneumatica per olio Mod.608

R=8:1 doppio effetto Portata 20 l/min

Per applicazione murale o postazioni fisse

Mediante appositi accessori consentono

molteplici possibilità di applicazione

Guarnizioni in poliuretano

Art. 020-1208-000

Pompa pneumatica per olio Mod.608

R=8:1 doppio effetto Portata 20 l/min

Per fusti commerciali da 50-60 l

(lunghezza pescante 740 mm)

Guarnizioni in poliuretano

Art. 020-1210-000

Pompa pneumatica per olio Mod.608

R=8:1 doppio effetto Portata 20 l/min

Per fusti commerciali da 180-220 l

(lunghezza pescante 940 mm)

Guarnizioni in poliuretano

Art. 020-1211-000

Pompa pneumatica per olio Mod.608

R=8:1 doppio effetto Portata 20 l/min

Per cisterne da 750-1500 l

(lunghezza pescante 1250 mm)

Guarnizioni in poliuretano

Dotate di ghiera per fissaggio al fusto



Articolo	Peso (Kg)	Volume (m³)	Quantità
020-1207-000	4,900	0,007	1
020-1208-000	6,300	0,013	1
020-1210-000	7,000	0,016	1
020-1211-000	8,000	0,019	1

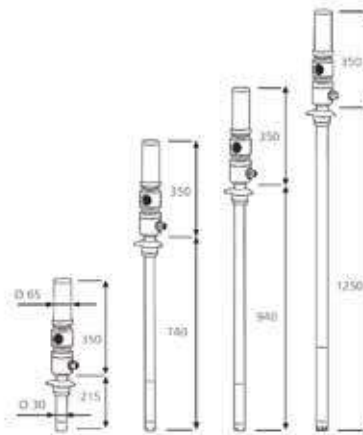

Dati Tecnici	020-1207-000	020-1208-000	020-1210-000	020-1211-000	
Rapporto di compressione	8:1	8:1	8:1	8:1	
Pressione di esercizio	bar	6-8	6-8	6-8	
Consumo aria	l/min	220	220	220	
Connessione entrata aria	BSP	F 1/4" G	F 1/4" G	F 1/4" G	
Connessione uscita olio	BSP	M 1/2" G	M 1/2" G	M 1/2" G	
Portata olio a 8 bar	l/min	20	20	20	
Rumorosità	dB	80	80	80	
Diametro pescante	mm	30	30	30	
Lunghezza Pescante	mm	215	740	940	1250
Per fusti da	l	-	50-60	180-220	750-1500

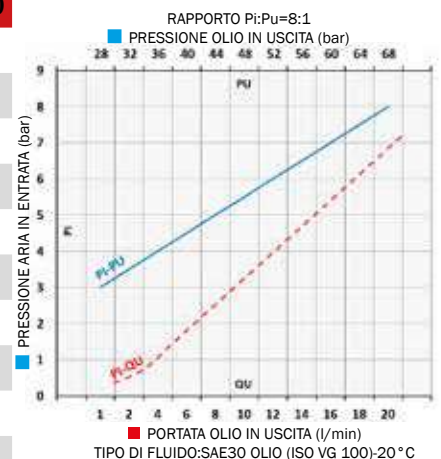

Sono particolarmente adatte per la distribuzione di olio ad alta viscosità (SAE 15/280), per medie-lunghe distanze (150-200 m). La portata effettiva di una pompa varia a seconda di determinate applicazioni e combinazioni: pressione dell'aria con cui viene alimentata; viscosità e temperatura del fluido; dimensioni del tubo di erogazione; dimensione di raccordi e tipo di pistola utilizzata.

La pressione di lavoro delle pompe può oscillare tra un minimo di 3 bar e un massimo di 8 bar.

Il doppio effetto garantisce l'erogazione del flusso continuo e costante, ideale per installazioni su impianti di distribuzione. Per ottimizzare il rendimento e la durata nel tempo delle pompe pneumatiche consigliamo di utilizzare aria filtrata e lubrificata.

Art. 020-1176-000

Pompa pneumatica per olio Mod.803
R=3:1 doppio effetto Portata 40 l/min
Per applicazione murale o postazioni fisse
Mediante appositi accessori consentono
molteplici possibilità di applicazione
Guarnizioni in poliuretano

Art. 020-1178-000

Pompa pneumatica per olio Mod.803
R=3:1 doppio effetto Portata 40 l/min
Per fusti commerciali da 180-220 l
(lunghezza pescante 940 mm)
Guarnizioni in poliuretano

Art. 020-1179-000

Pompa pneumatica per olio Mod.803
R=3:1 doppio effetto Portata 40 l/min
Per cisterne da 750-1500 l
(lunghezza pescante 1250 mm)
Guarnizioni in poliuretano

Dotate di ghiera per fissaggio al fusto

Ideali per impianti di distribuzione oli in officine
per veicoli industriali dove è richiesta
una portata elevata su più punti di erogazione

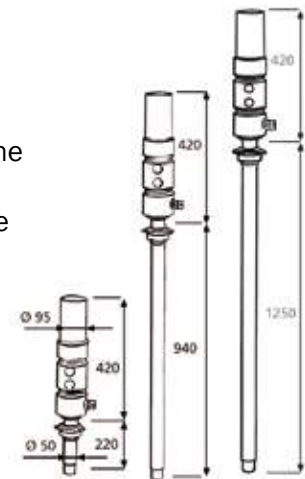

020-1176-000	10,100	0,011	1
020-1178-000	11,700	0,023	1
020-1179-000	12,600	0,028	1

Dati Tecnici

	020-1176-000	020-1178-000	020-1179-000
Rapporto di compressione	3:1	3:1	3:1
Pressione di esercizio	bar	6-8	6-8
Consumo aria	l/min	340	340
Connessione entrata aria	BSP	F 3/8" G	F 3/8" G
Connessione uscita olio	BSP	M 3/4" G	M 3/4" G
Portata olio a 8 bar	l/min	40	40
Rumorosità	dB	80	80
Diametro pescante	mm	50	50
Lunghezza Pescante	mm	220	940
Per fusti da	l	-	180-220
			750-1500

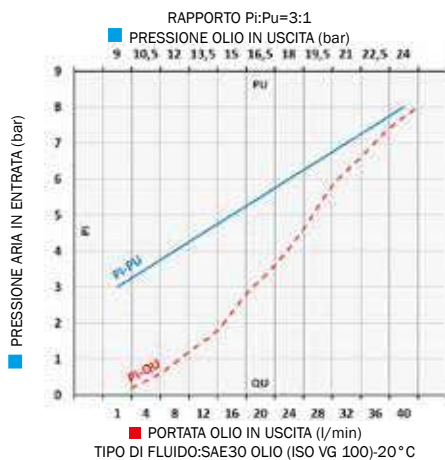

Sono particolarmente adatte per la distribuzione di olio a bassa-media viscosità (SAE 15/130), e liquido antigelo, per brevi-medie distanze (40 - 50 m). La portata effettiva di una pompa varia a seconda di determinate applicazioni e combinazioni: pressione dell'aria con cui viene alimentata; viscosità e temperatura del fluido; dimensioni del tubo di erogazione; dimensione di raccordi e tipo di pistola utilizzata. La pressione di lavoro delle pompe può oscillare tra un minimo di 3 bar e un massimo di 8 bar.

Il doppio effetto garantisce l'erogazione del flusso continuo e costante, ideale per installazioni su impianti di distribuzione. Per ottimizzare il rendimento e la durata nel tempo delle pompe pneumatiche consigliamo di utilizzare aria filtrata e lubrificata.

POMPE PNEUMATICHE PER OLIO AD ALTA PORTATA Mod.805

RAPPORTO DI COMPRESSIONE = 5:1

PORTATA = 35 l/min



Art. 020-1180-000

Pompa pneumatica per olio Mod.805

R=5:1 doppio effetto Portata 35 l/min

Per applicazione murale o postazioni fisse

Mediante appositi accessori consentono

molteplici possibilità di applicazione

Guarnizioni in poliuretano

Art. 020-1182-000

Pompa pneumatica per olio Mod.805

R=5:1 doppio effetto Portata 35 l/min

Per fusti commerciali da 180-220 l

(lunghezza pescante 940 mm)

Guarnizioni in poliuretano

Art. 020-1183-000

Pompa pneumatica per olio Mod.805

R=5:1 doppio effetto Portata 35 l/min

Per cisterne da 750-1500 l

(lunghezza pescante 1250 mm)

Guarnizioni in poliuretano

Dotate di ghiera per fissaggio al fusto

Ideali per impianti di distribuzione oli in officine per veicoli industriali dove è richiesta una portata elevata su più punti di erogazione.



Articolo	Peso (Kg)	Volume (m³)	Quantità
020-1180-000	9,900	0,011	1
020-1182-000	11,300	0,023	1
020-1183-000	12,000	0,028	1

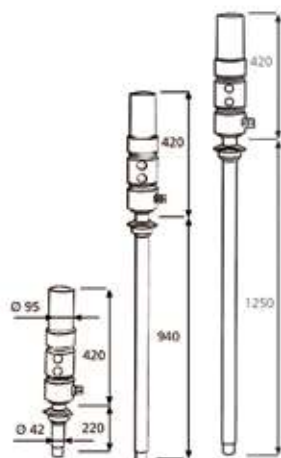

Dati Tecnici	020-1180-000	020-1182-000	020-1183-000
Rapporto di compressione	5:1	5:1	5:1
Pressione di esercizio	bar	6-8	6-8
Consumo aria	l/min	385	385
Connessione entrata aria	BSP	F 3/8" G	F 3/8" G
Connessione uscita olio	BSP	M 3/4" G	M 3/4" G
Portata olio a 8 bar	l/min	35	35
Rumorosità	dB	80	80
Diametro pescante	mm	42	42
Lunghezza Pescante	mm	220	940
Per fusti da	l	-	180-220
			750-1500

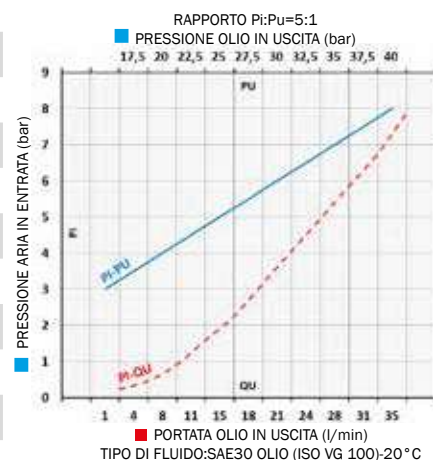

Sono particolarmente adatte per la distribuzione di olio a media-alta viscosità (SAE 15/240) e liquido antigelo, per medie-lunghe distanze (150 - 200 m). La portata effettiva di una pompa varia a seconda di determinate applicazioni e combinazioni: pressione dell'aria con cui viene alimentata; viscosità e temperatura del fluido; dimensioni del tubo di erogazione; dimensione di raccordi e tipo di pistola utilizzata. La pressione di lavoro delle pompe può oscillare tra un minimo di 3 bar e un massimo di 8 bar.

Il doppio effetto garantisce l'erogazione del flusso continuo e costante, ideale per installazioni su impianti di distribuzione. Per ottimizzare il rendimento e la durata nel tempo delle pompe pneumatiche consigliamo di utilizzare aria filtrata e lubrificata.



Art. 020-1185-000

Pompa pneumatica per olio Mod.810
R=10:1 doppio effetto Portata 30 l/min
 Per applicazione murale o postazioni fisse
 Mediante appositi accessori consentono molteplici possibilità di applicazione
 Guarnizioni in poliuretano

Art. 020-1186-000

Pompa pneumatica per olio Mod.810
R=10:1 doppio effetto Portata 30 l/min
 Per fusti commerciali da **180-220 l**
 (lunghezza pescante 940 mm)
 Guarnizioni in poliuretano

Art. 020-1187-000

Pompa pneumatica per olio Mod.810
R=10:1 doppio effetto Portata 30 l/min
 Per cisterne da **750-1500 l**
 (lunghezza pescante 1250 mm)
 Guarnizioni in poliuretano

Dotate di ghiera per fissaggio al fusto.

Ideali per impianti di distribuzione oli in officine per veicoli industriali dove è richiesta una portata elevata su più punti di erogazione.



Articolo	Peso (Kg)	Volume (m³)	Quantità
020-1185-000	10,300	0,011	1
020-1186-000	11,600	0,023	1
020-1187-000	12,800	0,028	1

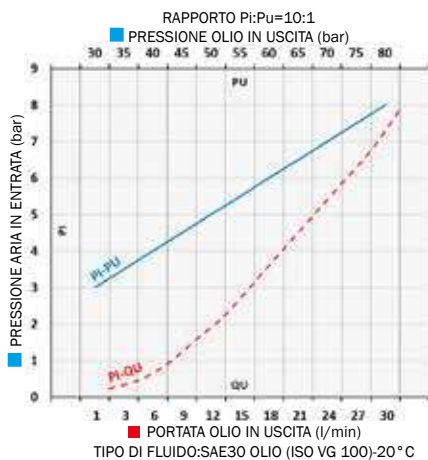
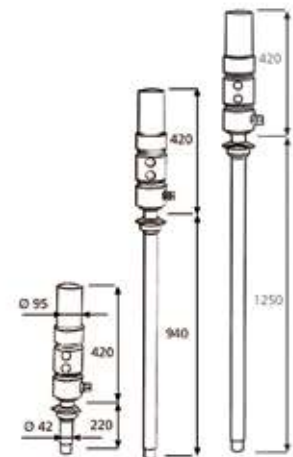

Dati Tecnici	020-1185-000	020-1186-000	020-1187-000
Rapporto di compressione	10:1	10:1	10:1
Pressione di esercizio	bar	6-8	6-8
Consumo aria	l/min	385	385
Connessione entrata aria	BSP	F 3/8" G	F 3/8" G
Connessione uscita olio	BSP	M 3/4" G	M 3/4" G
Portata olio a 8 bar	l/min	30	30
Rumorosità	dB	80	80
Diametro pescante	mm	42	42
Lunghezza Pescante	mm	220	940
Per fusti da	l	-	180-220
			750-1500

Sono particolarmente adatte per la distribuzione di olio a media-alta viscosità (SAE 15/280), per medie-lunghe distanze (150 - 250 m). La portata effettiva di una pompa varia a seconda di determinate applicazioni e combinazioni: pressione dell'aria con cui viene alimentata; viscosità e temperatura del fluido; dimensioni del tubo di erogazione; dimensione di raccordi e tipo di pistola utilizzata. La pressione di lavoro delle pompe può oscillare tra un minimo di 3 bar e un massimo di 8 bar.

Il doppio effetto garantisce l'erogazione del flusso continuo e costante, ideale per installazioni su impianti di distribuzione. Per ottimizzare il rendimento e la durata nel tempo delle pompe pneumatiche consigliamo di utilizzare aria filtrata e lubrificata.

Art. 022-1281-000

Completo olio per fusti da 50-60 l

Composto da:

Art.020-1200-000 Pompa pneumatica olio **R=5:1 28 l/min**

Art.906-0404-030 Tubo 1SC 1/2" M-F lunghezza 3,0 m

Art.024-1233-C00 Pistola digitale distribuzione olio

Art. 022-1281-A00

Completo olio per fusti da 50-60 l

Composto come Art.022-1281-000 ma con:

Art.020-1190-000 Pompa pneumatica olio **R=3:1 30 l/min**

Art. 022-1281-B00

Completo olio per fusti da 50-60 l

Composto come Art.022-1281-000 ma con:

Art.020-0990-000 Pompa pneumatica olio **R=3:1 25 l/min**

022-1281-000	10,400	0,034	2
022-1281-A00	10,200	0,034	2
022-1281-B00	8,600	0,034	2



022-1281-000

Art. 022-1288-000

Completo olio per fusti da 180-220 l

Composto da:

Art.020-1205-000 Pompa pneumatica olio **R=5:1 28 l/min**

Art.906-0404-030 Tubo 1SC 1/2" M-F lunghezza 3,0 m

Art.024-1233-C00 Pistola digitale distribuzione olio

Art. 022-1288-A00

Completo olio per fusti da 180-220 l

Composto come Art.022-1288-000 ma con:

Art.020-1195-000 Pompa pneumatica olio **R=3:1 30 l/min**

Art. 022-1288-B00

Completo olio per fusti da 180-220 l

Composto come Art.022-1288-000 ma con:

Art.020-0995-000 Pompa pneumatica olio **R=3:1 25 l/min**

022-1288-000	11,000	0,040	2
022-1288-A00	10,800	0,040	2
022-1288-B00	9,300	0,040	2



022-1288-000

Art. 022-1289-000

Completo olio per fusti da 180-220 l

Composto da:

Art.020-1182-000 Pompa pneumatica olio **R=5:1 35 l/min**

Art.906-0505-030 Tubo 1SC 3/4" M-F lunghezza 3,0 m

Art.024-1245-G00 Pistola digitale alta portata distribuzione olio

Art. 022-1289-A00

Completo olio per fusti da 180-220 l

Composto come Art.022-1289-000 ma con:

Art.020-1178-000 Pompa pneumatica olio **R=3:1 40 l/min**

022-1289-000	17,500	0,044	2
022-1289-A00	17,900	0,044	2

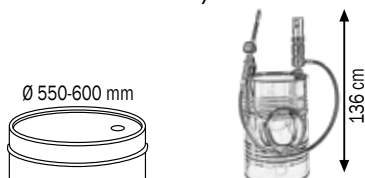

022-1289-000



022-1280-000

Art. 022-1280-000

Completo olio carrellato per fusti da 50-60 l

Composto da:

Art.020-1200-000 Pompa pneumatica olio R=5:1 28 l/min

Art.030-1395-000 Carrello a 4 ruote

Art.906-0404-030 Tubo 1SC 1/2" M-F lunghezza 3,0 m

Art.024-1231-C00 Pistola distribuzione olio

Art. 022-1282-000

Completo olio carrellato per fusti da 50-60 l

Composto come Art.022-1280-000 ma con:

Art.020-1190-000 Pompa pneumatica olio R=3:1 30 l/min

Art. 022-1282-B00

Completo olio carrellato per fusti da 50-60 l

Composto come Art.022-1280-000 ma con:

Art.020-0990-000 Pompa pneumatica olio R=3:1 25 l/min



022-1280-000	22,800	0,085	2
022-1282-000	22,600	0,085	2
022-1282-B00	21,000	0,085	2

Ø 370-420 mm

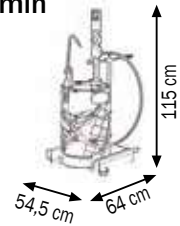

022-1283-000

Art. 022-1283-000

Completo olio carrellato per fusti da 50-60 l

Composto da:

Art.020-1200-000 Pompa pneumatica olio R=5:1 28 l/min

Art.030-1395-000 Carrello a 4 ruote

Art.906-0404-030 Tubo 1SC 1/2" M-F lunghezza 3,0 m

Art.024-1233-C00 Pistola digitale distribuzione olio

Art. 022-1284-000

Completo olio carrellato per fusti da 50-60 l

Composto come Art.022-1283-000 ma con:

Art.020-1190-000 Pompa pneumatica olio R=3:1 30 l/min

Art. 022-1284-B00

Completo olio carrellato per fusti da 50-60 l

Composto come Art.022-1283-000 ma con:

Art.020-0990-000 Pompa pneumatica olio R=3:1 25 l/min



022-1283-000	23,400	0,085	2
022-1284-000	23,200	0,085	2
022-1284-B00	21,600	0,085	2

Ø 370-420 mm

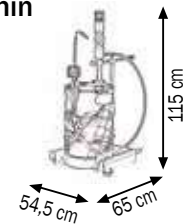

022-1285-000

Art. 022-1285-000

Completo olio carrellato per fusti da 180-220 l

Composto da:

Art.020-1205-000 Pompa pneumatica olio R=5:1 28 l/min

Art.030-1400-000 Carrello a 4 ruote

Art.906-0404-030 Tubo 1SC 1/2" M-F lunghezza 3,0 m

Art.024-1231-C00 Pistola distribuzione olio

Art. 022-1287-000

Completo olio carrellato per fusti da 180-220 l

Composto come Art.022-1285-000 ma con:

Art.020-1195-000 Pompa pneumatica olio R=3:1 30 l/min



022-1285-000	46,600	0,186	2
022-1287-000	46,400	0,186	2

Ø 550-600 mm

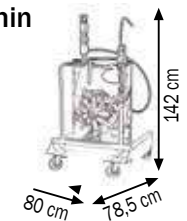

Art. 022-1290-000

Completo olio carrellato per fusti da 180-220 l

Composto da:

Art.020-1205-000 Pompa pneumatica olio R=5:1 28 l/min

Art.030-1400-000 Carrello a 4 ruote

Art.906-0404-030 Tubo 1SC 1/2" M-F lunghezza 3,0 m

Art.024-1233-C00 Pistola digitale distribuzione olio

Art. 022-1292-000

Completo olio carrellato per fusti da 180-220 l

Composto come Art.022-1290-000 ma con:

Art.020-1195-000 Pompa pneumatica olio R=3:1 30 l/min

022-1290-000	47,300	0,186	2
022-1292-000	47,100	0,186	2

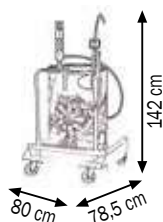
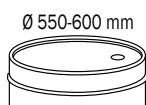

022-1290-000

Art. 022-1293-000

Completo olio carrellato per fusti da 180-220 l

Composto da:

Art.020-1205-000 Pompa pneumatica olio R=5:1 28 l/min

Art.030-1405-000 Carrello a 4 ruote

Art.906-0404-030 Tubo 1SC 1/2" M-F lunghezza 3,0 m

Art.024-1233-C00 Pistola digitale distribuzione olio

Art. 022-1294-000

Completo olio carrellato per fusti da 180-220 l

Composto come Art.022-1293-000 ma con:

Art.020-1195-000 Pompa pneumatica olio R=3:1 30 l/min

022-1293-000	56,500	0,186	2
022-1294-000	56,300	0,186	2

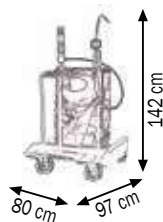
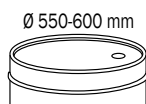

022-1293-000

Art. 022-1295-000

Completo olio carrellato per fusti da 180-220 l

Composto da:

Art.020-1205-000 Pompa pneumatica olio R=5:1 28 l/min

Art.030-1405-000 Carrello a 4 ruote

Art.906-0424-015 Tubo 1SC 1/2" F-F lunghezza 1,5 m

Art.070-1206-410 Avvolgitubo c/tubo 1SC 1/2" lunghezza 10,0 m

Art.024-1233-C00 Pistola digitale distribuzione olio

Art. 022-1297-000

Completo olio carrellato per fusti da 180-220 l

Composto come Art.022-1295-000 ma con:

Art.020-1195-000 Pompa pneumatica olio R=3:1 30 l/min

022-1295-000	72,900	0,226	3
022-1297-000	72,700	0,226	3

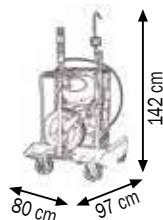
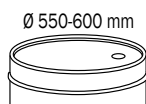

022-1295-000



022-1298-A00

Art. 022-1298-A00

Completo olio carrellato per fusti da 180-220 l

Composto da:

Art.020-1205-000 Pompa pneumatica olio R=5:1 28 l/min

Art.030-1398-000 Carrello a 3 ruote

Art.906-0404-030 Tubo 1SC 1/2" M-F lunghezza 3,0 m

Art.024-1231-C00 Pistola distribuzione olio

Art. 022-1298-B00

Completo olio carrellato per fusti da 180-220 l

Composto come Art.022-1298-A00 ma con:

Art.020-1195-000 Pompa pneumatica olio R=3:1 30 l/min



022-1298-A00	31,500	0,186	2
022-1298-B00	31,300	0,186	2

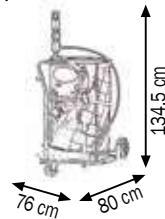
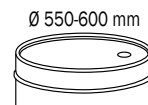

022-1298-C00

Art. 022-1298-C00

Completo olio carrellato per fusti da 180-220 l

Composto da:

Art.020-1205-000 Pompa pneumatica olio R=5:1 28 l/min

Art.030-1398-000 Carrello a 3 ruote

Art.906-0404-030 Tubo 1SC 1/2" M-F lunghezza 3,0 m

Art.024-1233-C00 Pistola digitale distribuzione olio

Art. 022-1298-D00

Completo olio carrellato per fusti da 180-220 l

Composto come Art.022-1298-C00 ma con:

Art.020-1195-000 Pompa pneumatica olio R=3:1 30 l/min



022-1298-C00	32,300	0,186	2
022-1298-D00	32,000	0,186	2

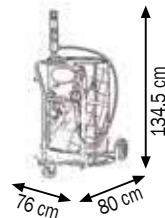
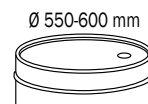

022-1298-E00

Art. 022-1298-E00

Completo olio carrellato per fusti da 180-220 l

Composto da:

Art.020-1205-000 Pompa pneumatica olio R=5:1 28 l/min

Art.030-1398-000 Carrello a 3 ruote

Art.906-0424-015 Tubo 1SC 1/2" F-F lunghezza 1,5 m

Art.070-1206-410 Avvolgitubo c/tubo 1SC 1/2" lunghezza 10,0 m

Art.024-1233-C00 Pistola digitale distribuzione olio

Art. 022-1298-F00

Completo olio carrellato per fusti da 180-220 l

Composto come Art.022-1298-E00 ma con:

Art.020-1195-000 Pompa pneumatica olio R=3:1 30 l/min



022-1298-E00	48,500	0,226	3
022-1298-F00	48,300	0,226	3

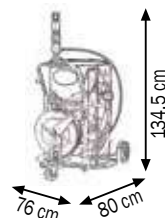
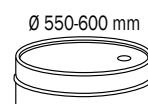

Art. 022-1299-A00

Completo olio carrellato per fusti da 180-220 l

Composto da:

Art.020-0995-000 Pompa pneumatica olio R=3:1 25 l/min

Art.030-1398-000 Carrello a 3 ruote

Art.906-0404-030 Tubo 1SC 1/2" M-F lunghezza 3,0 m

Art.024-1231-C00 Pistola distribuzione olio

Art. 022-1299-B00

Completo olio carrellato per fusti da 180-220 l

Composto come Art.022-1299-A00 ma con:

Art.020-0985-000 Pompa pneumatica olio R=1:1 35 l/min

022-1299-A00	29,800	0,186	2
022-1299-B00	30,300	0,186	2

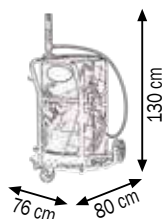
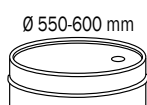

022-1299-A00

Art. 022-1299-C00

Completo olio carrellato per fusti da 180-220 l

Composto da:

Art.020-0995-000 Pompa pneumatica olio R=3:1 25 l/min

Art.030-1398-000 Carrello a 3 ruote

Art.906-0404-030 Tubo 1SC 1/2" M-F lunghezza 3,0 m

Art.024-1233-C00 Pistola digitale distribuzione olio

Art. 022-1299-D00

Completo olio carrellato per fusti da 180-220 l

Composto come Art.022-1299-C00 ma con:

Art.020-0985-000 Pompa pneumatica olio R=1:1 35 l/min

022-1299-C00	30,500	0,186	2
022-1299-D00	31,000	0,186	2

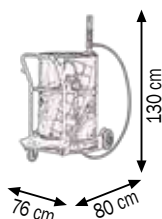
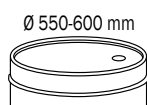

022-1299-C00

Art. 022-1299-E00

Completo olio carrellato per fusti da 180-220 l

Composto da:

Art.020-0995-000 Pompa pneumatica olio R=3:1 25 l/min

Art.030-1398-000 Carrello a 3 ruote

Art.906-0424-015 Tubo 1SC 1/2" F-F lunghezza 1,5 m

Art.070-1206-410 Avvolgitubo c/tubo 1SC 1/2" lunghezza 10,0 m

Art.024-1233-C00 Pistola digitale distribuzione olio

Art. 022-1299-F00

Completo olio carrellato per fusti da 180-220 l

Composto come Art.022-1299-E00 ma con:

Art.020-0985-000 Pompa pneumatica olio R=1:1 35 l/min

022-1299-E00	46,800	0,226	3
022-1299-F00	47,300	0,226	3

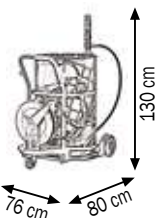
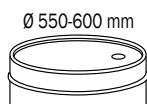

022-1299-E00



Art. 022-2000-055

Completo olio carrellato con pompa a membrana per fusti da 180-220 l

Composto da:

Art.028-A055-TB1 Pompa a membrana alluminio **R=1:1 1/2"** 55 l/min con:
Tubo pescante FE ZNT con valvola di fondo, ghiera, l 940 mm

Art.030-1398-000 Carrello a 3 ruote

Art.906-0404-030 Tubo 1SC 1/2" M-F lunghezza 3,0 m

Art.024-1233-C00 Pistola digitale distribuzione olio

Art.F96-0100-404 Nipplo FE zincato 1/2"-1/2" BSP



022-2000-055 31,600 0,233 2

Ø 550-600 mm

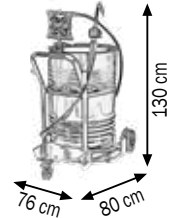

Art. 022-2000-110

Completo olio carrellato con pompa a membrana per fusti da 180-220 l

Composto da:

Art.028-A110-TB1 Pompa a membrana alluminio **R=1:1 3/4"** 110 l/min con:
Tubo pescante FE ZNT con valvola di fondo, ghiera, l 940 mm

Art.030-1398-000 Carrello a 3 ruote

Art.906-0505-030 Tubo 1SC 3/4" M-F lunghezza 3,0 m

Art.024-1245-G00 Pistola digitale distribuzione olio

Art.F96-0100-505 Nipplo FE zincato 3/4"-3/4" BSP



022-2000-110 36,000 0,233 2

Ø 550-600 mm

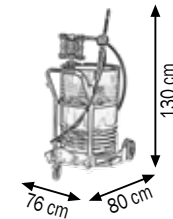

Art. 022-2010-110

Completo olio carrellato con pompa a membrana per fusti da 180-220 l

Composto da:

Art.028-A110-AB1 Pompa a membrana alluminio **R=1:1 3/4"** 110 l/min

Art.030-1398-000 Carrello a 3 ruote

Art.025-1270-094 Kit tubo pescante rigido l 940 mm+flessibile 2m + ghiera

Art.R18-0855-255 Raccordo ottone portagomma M 3/4" Ø 25 mm

Art.906-0505-030 Tubo 1SC 3/4" M-F lunghezza 3,0 m

Art.024-1245-G00 Pistola digitale distribuzione olio

Art.F96-0100-505 Nipplo FE zincato 3/4 - 3/4" BSP



022-2010-110 38,300 0,276 3

Ø 550-600 mm

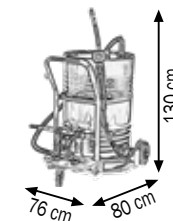

Art. 022-2010-170

Completo olio carrellato con pompa a membrana per fusti da 180-220 l

Composto da:

Art.028-A170-AB1 Pompa a membrana alluminio **R=1:1 1"** 170 l/min

Art.030-1398-000 Carrello a 3 ruote

Art.025-1270-094 Kit tubo pescante rigido l 940 mm+flessibile 2m + ghiera

Art.R18-0855-256 Raccordo ottone portagomma M 1" Ø 25 mm

Art.906-0505-030 Tubo 1SC 3/4" M-F lunghezza 3,0 m

Art.024-1245-G00 Pistola digitale distribuzione olio

Art.F96-0100-605 Nipplo FE zincato 1" - 3/4" BSP



022-2010-170 50,600 0,283 3

Ø 550-600 mm

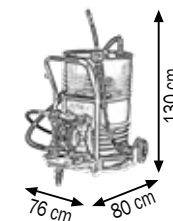
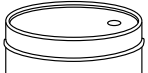

Art. 022-1213-A00

Completo olio a parete per fusti da 180-220 l

Composto da:

Art.020-0988-000 Pompa pneumatica olio **R=3:1 25 l/min**

Art.025-1265-000 Staffa di fissaggio a parete

Art.025-1268-094 Tubo pescante Ø 42 lunghezza 940 mm

Art.025-1262-000 Ghiera di fissaggio Ø 42 mm

Art.910-0600-020 Tubo flex Ø 25 lunghezza 2,0 m

Art.B27-1132-035 N.2 Fascette pesanti inox 32-35

022-1213-A00	10,400	0,031	1

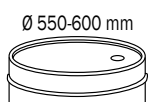

022-1213-A00

Art. 022-1213-000

Completo olio a parete per fusti da 180-220 l

Composto da:

Art.020-1188-000 Pompa pneumatica olio **R=3:1 30 l/min**

Art.025-1265-000 Staffa di fissaggio a parete

Art.025-1268-094 Tubo pescante Ø 42 lunghezza 940 mm

Art.025-1262-000 Ghiera di fissaggio Ø 42 mm

Art.910-0600-020 Tubo flex Ø 25 lunghezza 2,0 m

Art.B27-1132-035 N.2 Fascette pesanti inox 32-35

022-1213-000	12,000	0,031	1

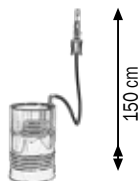
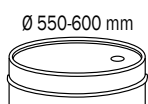

022-1213-000

Art. 022-1214-000

Completo olio a parete alta portata per fusti da 180-220 l e cisterne da 700 - 1.000 l

Composto da:

Art.020-1176-000 Pompa pneumatica olio **R=3:1 40 l/min**

Art.025-1265-000 Staffa di fissaggio a parete

Art.025-1268-125 Tubo pescante Ø 42 lunghezza 1250 mm

Art.025-1262-000 Ghiera di fissaggio Ø 42 mm

Art.910-0600-020 Tubo flex Ø 25 lunghezza 2,0 m

Art.B27-1132-035 N.2 Fascette pesanti inox 32-35

022-1214-000	17,100	0,050	2

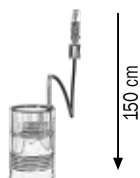
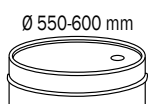

022-1214-000

Art. 022-1215-000

Completo olio a parete per fusti da 180-220 l

Composto da:

Art.020-1198-000 Pompa pneumatica olio **R=5:1 28 l/min**

Art.025-1265-000 Staffa di fissaggio a parete

Art.025-1268-094 Tubo pescante Ø 42 lunghezza 940 mm

Art.025-1262-000 Ghiera di fissaggio Ø 42 mm

Art.910-0600-020 Tubo flex Ø 25 lunghezza 2,0 m

Art.B27-1132-035 N.2 Fascette pesanti inox 32-35

Art. 022-1218-000

Completo olio a parete per fusti da 180-220 l

Composto come articolo 022-1215-000 ma con:

Art.020-1207-000 Pompa pneumatica olio **R=8:1 20 l/min**



Ø 550-600 mm

022-1215-000	12,200	0,031	1
022-1218-000	11,600	0,031	1

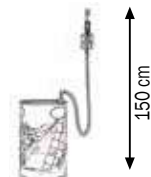

022-1215-000

Art. 022-1216-000

Completo olio a parete alta portata per fusti da 180-220 l e cisterne da 700 - 1.000 l

Composto da:

Art.020-1180-000 Pompa pneumatica olio **R=5:1 35 l/min**

Art.025-1265-000 Staffa di fissaggio a parete

Art.025-1268-125 Tubo pescante Ø 42 lunghezza 1250 mm

Art.025-1262-000 Ghiera di fissaggio Ø 42 mm

Art.910-0600-020 Tubo flex Ø 25 lunghezza 2,0 m

Art.B27-1132-035 N.2 Fascette pesanti inox 32-35



Ø 550-600 mm

022-1216-000	16,900	0,031	2
--------------	--------	-------	---



022-1216-000

Art. 022-1217-000

Completo olio a parete alta portata per fusti da 180-220 l e cisterne da 700 - 1.000 l

Composto da:

Art.020-1185-000 Pompa pneumatica olio **R=10:1 30 l/min**

Art.025-1265-000 Staffa di fissaggio a parete

Art.025-1268-125 Tubo pescante Ø 42 lunghezza 1250 mm

Art.025-1262-000 Ghiera di fissaggio Ø 42 mm

Art.910-0600-020 Tubo flex Ø 25 lunghezza 2,0 m

Art.B27-1132-035 N.2 Fascette pesanti inox 32-35



Ø 550-600 mm

022-1217-000	17,300	0,031	2
--------------	--------	-------	---



022-1217-000

Art. 022-1301-A10

Completo olio a parete per fusti da 180-220 l

Composto da:

- Art.020-0995-000 Pompa pneumatica olio R=3:1 25 l/min
- Art.070-1206-410 Avvolgitubo fisso 1SC 1/2" lunghezza 10,0 m
- Art.906-0424-015 Tubo 1SC 1/2" F-F lunghezza 1,5 m
- Art.024-1233-C00 Pistola digitale distribuzione olio

Art. 022-1301-A15

Completo olio a parete per fusti da 180-220 l

Composto come Art.022-1301-A10 ma con:

- Art.070-1306-415 Avvolgitubo fisso 1SC 1/2" lunghezza 15,0 m

022-1301-A10	25,700	0,127	3	
022-1301-A15	30,900	0,137	3	

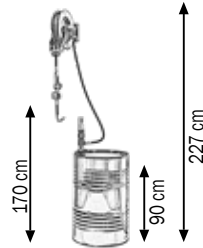
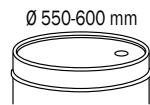

022-1301-A10

Art. 022-1301-C10

Completo olio a parete per fusti da 180-220 l

Composto da:

- Art.020-0995-000 Pompa pneumatica olio R=3:1 25 l/min
- Art.074-4506-410 Avvolgitubo carenato fisso 1SC 1/2" lunghezza 10,0 m
- Art.906-0424-015 Tubo 1SC 1/2" F-F lunghezza 1,5 m
- Art.024-1233-C00 Pistola digitale distribuzione olio

Art. 022-1301-C15

Completo olio a parete per fusti da 180-220 l

Composto come Art.022-1301-C10 ma con:

- Art.074-4506-415 Avvolgitubo carenato fisso 1SC 1/2" lunghezza 15,0 m

022-1301-C10	34,500	0,127	3	
022-1301-C15	37,600	0,137	3	

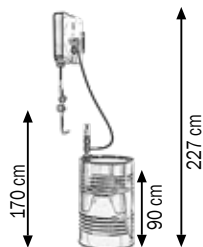
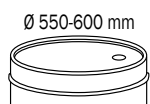

022-1301-C10



022-1301-000

Art. 022-1301-000

Completo olio a parete per fusti da 180-220 l

Composto da:





- Art.020-1195-000 Pompa pneumatica olio **R=3:1 30 l/min**
- Art.071-1206-410 Avvolgitubo orientabile 1SC 1/2" lunghezza 10,0 m
- Art.906-0424-015 Tubo 1SC 1/2" F-F lunghezza 1,5 m
- Art.024-1233-C00 Pistola digitale distribuzione olio
- Art.024-1785-000 Supporto raccogliocce

Art. 022-1300-000

Completo olio a parete per fusti da 180-220 l

Composto come Art.022-1301-000 ma con:

- Art.020-1205-000 Pompa pneumatica olio **R=5:1 28 l/min**

				
022-1301-000	33,800	0,164	4	
022-1300-000	34,000	0,164	4	

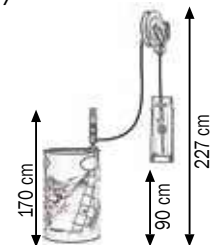
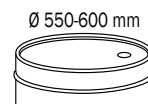

022-1301-C00

Art. 022-1301-C00

Completo olio a parete per fusti da 180-220 l

Composto da:





- Art.020-1195-000 Pompa pneumatica olio **R=3:1 30 l/min**
- Art.075-4506-410 Avvolgitubo carenato orientabile 1SC 1/2" l 10,0 m
- Art.906-0424-015 Tubo 1SC 1/2" F-F lunghezza 1,5 m
- Art.024-1233-C00 Pistola digitale distribuzione olio
- Art.024-1785-000 Supporto raccogliocce

Art. 022-1300-C00

Completo olio a parete per fusti da 180-220 l

Composto come Art.022-1301-C00 ma con:

- Art.020-1205-000 Pompa pneumatica olio **R=5:1 28 l/min**

				
022-1301-C00	42,000	0,164	4	
022-1300-C00	42,200	0,164	4	

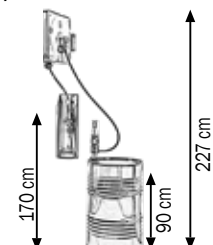
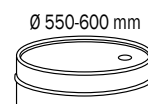

Art. 022-1303-000

Completo olio a parete per fusti da 180-220 l

Composto da:

- Art.020-1188-000 Pompa pneumatica olio R=3:1 30 l/min
- Art.025-1265-000 Staffa di fissaggio a parete
- Art.025-1268-094 Tubo pescante Ø 42 lunghezza 940 mm
- Art.025-1262-000 Ghiera di fissaggio Ø 42 mm
- Art.910-0600-020 Tubo flex Ø 25 mm lunghezza 2,0 m
- Art.B27-1132-035 N. 2 Fascette pesanti inox 32-35
- Art.071-1206-410 Avvolgitubo orientabile 1SC 1/2" lunghezza 10,0 m
- Art.906-0434-008 Tubo 1SC 1/2" F90° - F lunghezza 0,8 m
- Art.024-1233-C00 Pistola digitale distribuzione olio
- Art.024-1785-000 Supporto raccogliocce

Art. 022-1302-000

Completo olio a parete per fusti da 180-220 l

Composto come Art.022-1303-000 ma con:

- Art.020-1198-000 Pompa pneumatica olio R=5:1 28 l/min

022-1303-000	38,300	0,215	5	
022-1302-000	38,500	0,215	5	

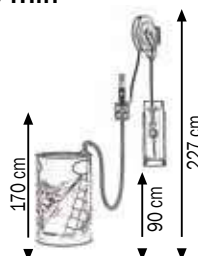
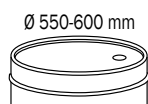

022-1303-000

Art. 022-1303-C00

Completo olio a parete per fusti da 180-220 l

Composto da:

- Art.020-1188-000 Pompa pneumatica olio R=3:1 30 l/min
- Art.025-1265-000 Staffa di fissaggio a parete
- Art.025-1268-094 Tubo pescante Ø 42 lunghezza 940 mm
- Art.025-1262-000 Ghiera di fissaggio Ø 42 mm
- Art.910-0600-020 Tubo flex Ø 25 mm lunghezza 2,0 m
- Art.B27-1132-035 N. 2 Fascette pesanti inox 32-35
- Art.075-4506-410 Avvolgitubo carenato orientabile 1SC 1/2" l 10,0 m
- Art.906-0434-008 Tubo 1SC 1/2" F90° - F lunghezza 0,8 m
- Art.024-1233-C00 Pistola digitale distribuzione olio
- Art.024-1785-000 Supporto raccogliocce

Art. 022-1302-C00

Completo olio a parete per fusti da 180-220 l

Composto come Art.022-1303-C00 ma con:

- Art.020-1198-000 pompa pneumatica olio R=5:1 28 l/min

022-1303-C00	46,600	0,215	5	
022-1302-C00	46,600	0,215	5	

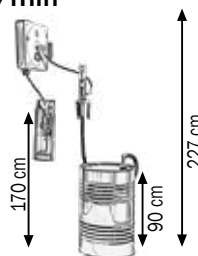
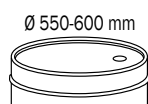

022-1302-C00



022-1313-515

Art. 022-1313-515

Completo olio a parete alta portata per fusti da 180-220 l e cisterne da 700-1000 l

Composto da:

- Art.020-1176-000 Pompa pneumatica olio R=3:1 40 l/min
- Art.025-1265-000 Staffa di fissaggio a parete
- Art.025-1268-125 Tubo pescante Ø 42 lunghezza 1250 mm
- Art.025-1262-000 Ghiera di fissaggio Ø 42 mm
- Art.910-0600-020 Tubo flex Ø 25 mm lunghezza 2,0 m
- Art.B27-1132-035 N.2 Fascette pesanti inox 32-35
- Art.071-1406-515 Avvolgitubo orientabile 1SC 3/4" lunghezza 15,0 m
- Art.906-0535-008 Tubo 1SC 3/4" F90° - F lunghezza 0,8 m
- Art.024-1245-G00 Pistola digitale alta portata distribuzione olio
- Art.024-1785-000 Supporto raccogliocce

			
022-1313-515	62,900	0,233	4

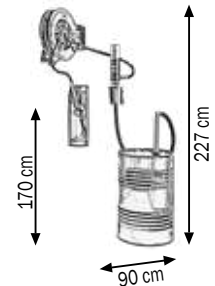
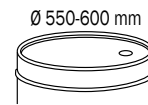

022-1315-515

il completo olio non include la cisterna

Art. 022-1315-515

Completo olio a parete alta portata per fusti da 180-220 l e cisterne da 700-1000 l

Composto da:

- Art.020-1180-000 Pompa pneumatica olio R=5:1 35 l/min
- Art.025-1265-000 Staffa di fissaggio a parete
- Art.025-1268-125 Tubo pescante Ø 42 lunghezza 1250 mm
- Art.025-1262-000 Ghiera di fissaggio Ø 42 mm
- Art.910-0600-020 Tubo flex Ø 25 mm lunghezza 2,0 m
- Art.B27-1132-035 N.2 Fascette pesanti inox 32-35
- Art.071-1406-515 Avvolgitubo orientabile 1SC 3/4" lunghezza 15,0 m
- Art.906-0535-008 Tubo 1SC 3/4" F90° - F lunghezza 0,8 m
- Art.024-1245-G00 Pistola digitale alta portata distribuzione olio
- Art.024-1785-000 Supporto raccogliocce

			
022-1315-515	62,700	0,233	4

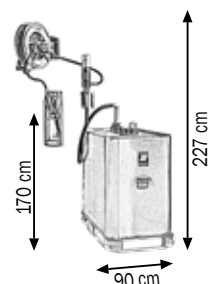

Art. 022-1880-000

Completo olio a parete da cisterna IBC 1000 l

Composto da:

- Art.020-1198-000 Pompa pneumatica olio **R=5:1 28 l/min**
- Art.014-1048-000 Regolatore con filtro e lubrificatore 1/4"
- Art.025-1265-000 Staffa di fissaggio a parete
- Art.025-1268-125 Tubo pescante Ø 42 lunghezza 1250 mm
- Art.025-1262-000 Ghiera di fissaggio Ø 42 mm
- Art.910-0600-020 Tubo flex Ø 25 lunghezza 2,0 m
- Art.B27-1132-035 N.2 Fascette pesanti inox 32-35
- Art.906-0434-008 Tubo 1SC 1/2" F90° - F lunghezza 0,8 m
- Art.902-0202-020 Tubo R6 8x13 1/4" M-F lunghezza 2,0 m
- Art.F96-0100-404 Nipplo 1/2" M-1/2" M
- Art.025-1267-000 Staffa di fissaggio a cisterna



022-1880-000

il completo olio
non include la cisterna

Art. 022-1882-000

Completo olio a parete da cisterna IBC 1000 l

Composto come Art.022-1880-000 ma con:

- Art.020-1188-000 Pompa pneumatica olio **R=3:1 30 l/min**

022-1880-000	25,600	0,031	3
022-1882-000	25,400	0,031	3



Art. 022-1884-000

Completo olio a parete alta portata da cisterna IBC 1000 l

Composto da:

- Art.020-1180-000 Pompa pneumatica olio **R=5:1 35 l/min**
- Art.014-1048-B00 Regolatore con filtro e lubrificatore 1/2"
- Art.025-1265-000 Staffa di fissaggio a parete
- Art.025-1268-125 Tubo pescante Ø 42 lunghezza 1250 mm
- Art.025-1262-000 Ghiera di fissaggio Ø 42 mm
- Art.910-0600-020 Tubo flex Ø 25 lunghezza 2,0 m
- Art.B27-1132-035 N.2 Fascette pesanti inox 32-35
- Art.906-0535-008 Tubo 1SC 3/4" F90° - F lunghezza 0,8 m
- Art.902-0424-020 Tubo R6 13x19 1/2" F-F lunghezza 2,0 m
- Art.F96-0100-404 Nipplo 1/2 M - 1/2 M
- Art.F96-0100-505 Nipplo 3/4" M - 3/4" M
- Art.025-1267-000 Staffa di fissaggio a cisterna



022-1884-000

il completo olio
non include la cisterna

Art. 022-1886-000

Completo olio a parete alta portata da cisterna IBC 1000 l

Composto come Art.022-1884-000 ma con:

- Art.020-1176-000 Pompa pneumatica olio **R=3:1 40 l/min**

022-1884-000	31,200	0,031	3
022-1886-000	31,400	0,031	3



E' una soluzione modulare che permette l'erogazione dell'olio con collegamento ad impianto centralizzato, ad un avvolgitubo o direttamente al tubo di erogazione.



022-1888-000

il completo olio
non include la cisterna

Art. 022-1888-000

Completo olio da cisterna IBC 1000 I

Composto da:

- Art.020-1206-000 Pompa pneumatica olio **R=5:1 28 l/min**
- Art.014-1048-000 Regolatore con filtro e lubrificatore 1/4"
- Art.906-0424-020 Tubo 1SC 1/2" F-F lunghezza 2,0 m
- Art.902-0202-020 Tubo R6 8x13 1/4 M-F lunghezza 2,0 m
- Art.F96-0100-404 Nipplo 1/2" M-1/2" M
- Art.025-1267-000 Staffa fissaggio a cisterna

Art. 022-1890-000

Completo olio da cisterna IBC 1000 I

Composto come Art.022-1888-000 ma con:

- Art.020-1196-000 Pompa pneumatica olio **R=3:1 30 l/min**



022-1888-000	22,200	0,042	2
022-1890-000	22,000	0,042	2



Art. 022-1892-000

Completo olio alta portata da cisterna IBC 1000 I

Composto da:

- Art.020-1183-000 Pompa pneumatica olio **R=5:1 35 l/min**
- Art.014-1048-B00 Regolatore con filtro e lubrificazione 1/2"
- Art.906-0525-020 Tubo 1SC 3/4" F-F lunghezza 2,0 m
- Art.902-0424-020 Tubo R6 13x19 1/2" F-F lunghezza 2,0 m
- Art.F96-0100-404 Nipplo 1/2 M - 1/2 M
- Art.F96-0100-505 Nipplo 3/4" M-3/4" M
- Art.025-1267-000 Staffa fissaggio a cisterna



022-1892-000

il completo olio
non include la cisterna

Art. 022-1894-000

Completo olio alta portata da cisterna IBC 1000 I

Composto come Art.022-1892-000 ma con:

- Art.020-1179-000 Pompa pneumatica olio **R=3:1 40 l/min**



022-1892-000	26,700	0,051	2
022-1894-000	27,300	0,051	2

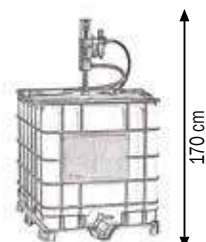

E' una soluzione modulare che permette l'erogazione dell'olio con collegamento ad impianto centralizzato, ad un avvolgitubo o direttamente al tubo di erogazione.

Art. 022-1895-000

Completo olio da cisterna IBC 1000 l

Composto da:

- Art.020-1206-000 Pompa pneumatica olio **R=5:1 28 l/min**
- Art.014-1048-000 Regolatore con filtro e lubrificatore 1/4"
- Art.906-0434-008 Tubo 1SC 1/2" F-F lunghezza 0,8 m
- Art.902-0202-020 Tubo R6 8x13 1/4" M-F lunghezza 2,0 m
- Art.070-1206-410 Avvolgitubo fisso 1SC 1/2" lunghezza 10,0 m
- Art.024-1233-C00 Pistola digitale per olio
- Art.024-1785-000 Supporto raccogliocce
- Art.025-1267-000 Staffa di fissaggio a cisterna
- Art.025-1267-B00 Staffe di fissaggio raccogliocce



022-1895-000

il completo olio
non include la cisterna

Art. 022-1896-000

Completo olio da cisterna IBC 1000 l

Composto come Art.022-1895-000 ma con:

- Art.020-1196-000 Pompa pneumatica olio **R=3:1 30 l/min**

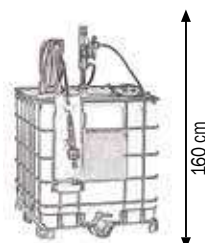

022-1895-000	46,700	0,120	4
022-1896-000	46,500	0,120	4

Art. 022-1898-000

Completo olio alta portata da cisterna IBC 1000 l

Composto da:

- Art.020-1183-000 Pompa pneumatica olio **R=5:1 35 l/min**
- Art.014-1048-B00 Regolatore con filtro e lubrificazione 1/2"
- Art.906-0424-015 Tubo 1SC 1/2" F-F lunghezza 1,5 m
- Art.902-0424-020 Tubo R6 13x19 1/2" F-F lunghezza 2,0 m
- Art.F96-0100-404 Nipplo 1/2 M - 1/2 M
- Art.074-4506-410 Avvolgitubo fisso carenato 1SC 1/2" 10,0 m
- Art.024-1233-C00 Pistola digitale per olio
- Art.024-1785-000 Supporto raccogliocce
- Art.025-1267-000 Staffa di fissaggio a cisterna
- Art.025-1267-B00 Staffe di fissaggio raccogliocce



022-1898-000

il completo olio
non include la cisterna

Art. 022-1899-000

Completo olio alta portata da cisterna IBC 1000 l

Composto come Art.022-1898-000 ma con:

- Art.020-1179-000 Pompa pneumatica olio **R=3:1 40 l/min**

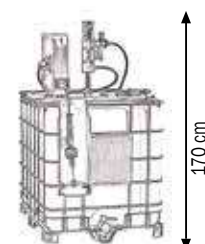

022-1898-000	59,600	0,130	4
022-1899-000	60,200	0,130	4

E' una soluzione completa in grado di fornire una stazione operativa autonoma.

La pompa, l'avvolgitubo e il raccogliocce sono fissati direttamente alla cisterna tramite le staffe di supporto.



022-1900-000

il completo olio
non include la cisterna

Art. 022-1900-000

Completo olio da cisterna IBC 1000 l con pompa frontale

Composto da:

- Art.020-1198-000 Pompa pneumatica olio **R=5:1 28 l/min**
- Art.014-1048-000 Regolatore con filtro e lubrificatore 1/4"
- Art.025-5810-000 Staffa frontale per cisterne IBC
- Art.025-1265-000 Staffa supporto pompa
- Art.025-1267-000 Staffa di fissaggio cisterna
- Art.070-1206-410 Avvolgitubo F-400 olio 1SC 1/2" lunghezza 10,0 m
- Art.099-6010-000 Raccordo collegamento esterno IBC S60x6
- Art.902-0202-020 Tubo R6 8x13 1/4" M-F lunghezza 2,0 m
- Art.906-0424-015 Tubo 1SC 1/2" F-F 1/2" lunghezza 1,5 m
- Art.911-0500-005 Tubo aspirazione spiralato Ø 20 lunghezza 0,5 m
- Art.B27-1120-032 N.2 fascette stringitubo inox 20x32 mm
- Art.024-1233-C00 Pistola digitale distribuzione olio
- Art.F24-9106-001 Vaschetta metallo raccogliocce

Art. 022-1903-000

Completo olio da cisterna IBC 1000 l con pompa frontale

Composto come: Art.022-1900-000 ma con:

- Art.020-1188-000 Pompa pneumatica olio **R=3:1 30 l/min**



022-1900-000	49,100	0,130	4
022-1903-000	48,900	0,130	4

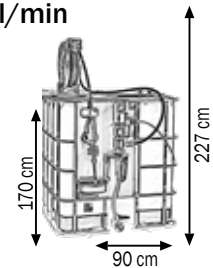

Art. 022-1915-000

Completo olio da cisterna IBC 1000 l con pompa frontale

Composto da:

- Art.020-1198-000 Pompa pneumatica olio **R=5:1 28 l/min**
- Art.014-1048-000 Regolatore con filtro e lubrificatore 1/4"
- Art.025-5810-000 Staffa frontale per cisterne IBC
- Art.025-1265-000 Staffa supporto pompa
- Art.099-6010-000 Raccordo collegamento esterno IBC S60x6
- Art.902-0202-020 Tubo R6 8x13 1/4" M-F lunghezza 2,0 m
- Art.906-0404-030 Tubo 1SC 1/2" M-F 1/2" lunghezza 3,0 m
- Art.911-0500-005 Tubo aspirazione spiralato Ø 20 lunghezza 0,5 m
- Art.B27-1120-032 N.2 fascette stringitubo inox 20x32 mm
- Art.024-1233-C00 Pistola digitale distribuzione olio
- Art. F24-9106-001 Vaschetta metallo raccogliocce



022-1913-000

il completo olio
non include la cisterna

Art. 022-1913-000

Completo olio da cisterna IBC 1000 l con pompa frontale

Composto come: Art.022-1915-000 ma con:

- Art.020-1188-000 Pompa pneumatica olio **R=3:1 30 l/min**



022-1915-000	22,200	0,070	2
022-1913-000	22,000	0,070	2

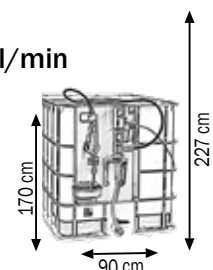

Esempio di installazione con tubo flessibile



Esempio di installazione a impianto fisso

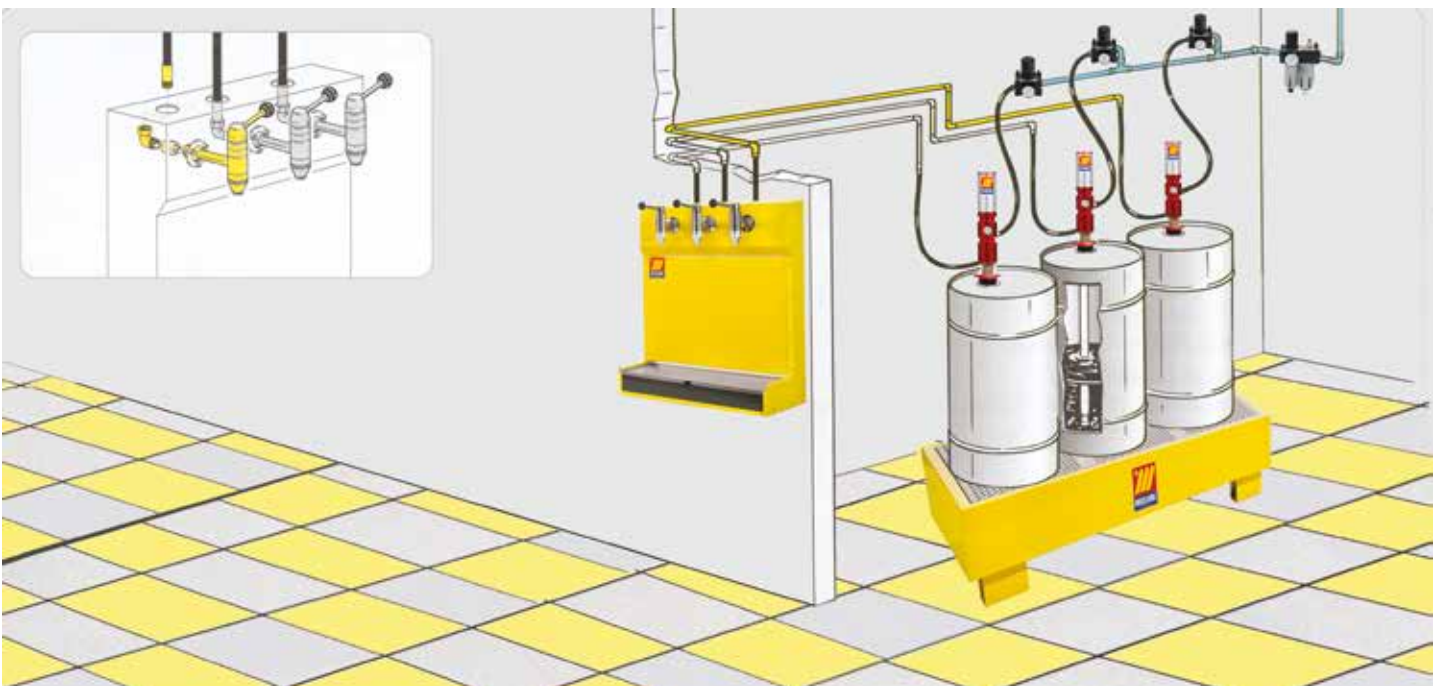

E' una soluzione alternativa per tutti quei casi nei quali non siano utilizzati gli Avvolgitubo. Assicura una distribuzione pratica, pulita e senza sprechi di oli lubrificanti per i diversi impieghi. Collegato a una pompa pneumatica (una per ogni rubinetto), azionando la leva del rubinetto sar  sempre pronto all'uso. Viene fornito di serie con un rubinetto di servizio e predisposto per altri due e consente l'erogazione contemporanea di tre diversi tipi di fluido.



027-1340-000

Art. 027-1340-000

Bar dispenser olio a 1 rubinetto

Dotato di:

N. 1 Rubinetto a leva (Art.027-1348-000)

Vaschetta estraibile raccogliocce

Griglia d'appoggio



027-1340-000 23,900 0,086 1

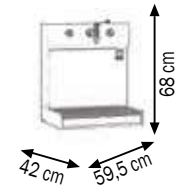

027-1340-B00

Art. 027-1340-B00

Bar dispenser olio a 2 rubinetti

Dotato di:

N. 2 Rubinetti a leva (Art.027-1348-000)

Vaschetta estraibile raccogliocce

Griglia d'appoggio



027-1340-B00 25,600 0,086 1

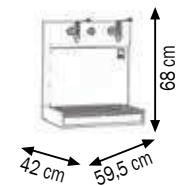

027-1340-C00

Art. 027-1340-C00

Bar dispenser olio a 3 rubinetti

Dotato di:

N. 3 Rubinetti a leva (Art.027-1348-000)

Vaschetta estraibile raccogliocce

Griglia d'appoggio



027-1340-C00 27,100 0,086 1

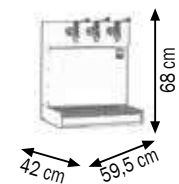

027-1344-000

Art. 027-1344-000

Bar dispenser olio a 1 rubinetto con mobile base

Composto da:

Art.027-1340-000 bar dispenser N.1 rubinetto a leva

Art.027-1352-000 mobile base a 1 anta con serratura, cassetto interno e due ripiani



027-1344-000 53,900 0,314 1

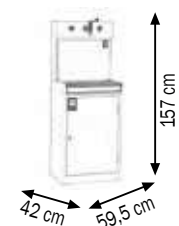

Art. 027-1342-000

Bar dispenser olio a 1 rubinetto con contalitri digitale

Dotato di:

N.1 Contalitri digitale (Art.027-1351-000)

N.1 Rubinetto a leva (Art.027-1348-000)

Vaschetta estraibile raccogliogocce

Griglia d'appoggio



027-1342-000 24,400 0,086 1

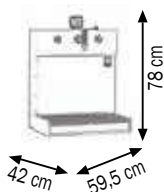

027-1342-000

Art. 027-1342-B00

Bar dispenser olio a 2 rubinetti con contalitri digitale

Dotato di:

N. 2 Contalitri digitale (Art.027-1351-000)

N. 2 Rubinetti a leva (Art.027-1348-000)

Vaschetta estraibile raccogliogocce

Griglia d'appoggio



027-1342-B00 26,500 0,086 1

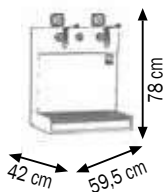

027-1342-B00

Art. 027-1342-C00

Bar dispenser olio a 3 rubinetti con contalitri digitale

Dotato di:

N. 3 Contalitri digitale (Art.027-1351-000)

N. 3 Rubinetti a leva (Art.027-1348-000)

Vaschetta estraibile raccogliogocce

Griglia d'appoggio



027-1342-C00 28,600 0,086 1

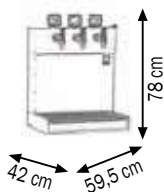

027-1342-C00

Art. 027-1346-000

Bar dispenser olio a 1 rubinetto con mobile base e contalitri digitale

Composto da:

Art.027-1342-000 bar dispenser N.1 rubinetto a leva

Art.027-1352-000 mobile base a 1 anta con serratura, cassetto interno e due ripiani



027-1346-000 54,400 0,314 2

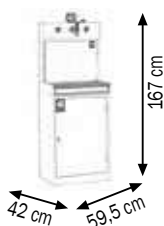

027-1346-000



027-1347-000

Art. 027-1347-000

Kit olio per fusti da 180-220l con rubinetto a leva

Composto da:

Art.020-1195-000 Pompa pneumatica olio R=3:1 bar

Art.027-1349-000 Rubinetto a leva

Art.027-1350-000 Base appoggio per caraffe

Per la distribuzione di olio a bassa e alta viscosità sono predisposte per l'applicazione direttamente al fusto dell'olio.



027-1348-000

Art. 027-1348-000

Rubinetto a leva per bar dispenser

Una leggera pressione è sufficiente a far defluire senza spruzzi l'olio necessario

Art. 027-1348-A00

Rubinetto a leva per bar dispenser

Per l'erogazione di liquido antigelo



027-1349-000

Art. 027-1349-000

Rubinetto a leva per l'applicazione alla pompa olio

Da fusto con raccordo di collegamento



027-1350-000

Art. 027-1350-000

Base appoggio caraffe



027-1351-000

Art. 027-1351-000

Kit contalitri per bar dispenser

Dotato di:

Contalitri digitale (Art.024-1234-000)

Raccordi di collegamento da 1/2"



027-1351-K00

Art. 027-1351-K00

Kit tubo di collegamento al bar dispenser

Dotato di:

Tubo 1SC 1/2" M-F lunghezza 3,0 m

Raccordo a L F-F 1/2"

Niplo di giunzione 1/2"





Le nuove pompe industriali, **brevettate**, interamente progettate e costruite da Meclube srl, presentano caratteristiche funzionali che garantiscono rendimenti elevati sia nella portata che nelle alte pressioni di utilizzo. La qualità costruttiva, il tipo di materiali adottati e i trattamenti di tempera e rettifica permettono di ridurre l'usura nel tempo e rendono queste pompe adatte a lavorare nelle più severe condizioni ambientali.

- **Nuovissimo dispositivo di inversione del moto interamente pneumatico, privo di cams e di molle. Interiormente perfezionato per ridurre al minimo il tempo di inversione e migliorare l'erogazione del fluido.**
- **Numero ridotto di pezzi soggetti ad usura**
- **Il pescante a doppio effetto garantisce maggiore quantità di olio erogato, con flusso continuo e costante.**
- **Elevata pressione raggiungibile all'utilizzo, con potenza costante su tutta la corsa.**
- **Corpo pompa in fusione di alluminio ad alto tenore di silicio con trattamento elettrolitico al nichel e cromatura che assicura elevata resistenza agli agenti corrosivi.**
- **Elementi sottoposti a grande sollecitazione in acciaio 18 NiCrMo 6 successivamente trattati e rettificati per garantire robustezza e attriti minimi.**
- **Struttura pompa modulare dalla elevata robustezza, adatta per utilizzi gravosi.**



POMPE PNEUMATICHE INDUSTRIALI FLANGIATE

Corpo motore pneumatico e gruppo pescante costituiscono un unico corpo. Alla base del motore viene applicata una staffa con maniglie che facilitano lo spostamento e il fissaggio in altre applicazioni.

POMPE INDUSTRIALI DISGIUNTE

Corpo motore pneumatico e gruppo pescante sono separati in modo che il fluido non entri direttamente a contatto con il corpo motore. Adatte al trasferimento di oli e fluidi industriali e chimici con caratteristiche aggressive. Garantiscono prestazioni elevate sia come portata (l/min) che come pressione all'utilizzo.

POMPE PNEUMATICHE INDUSTRIALI PER OLI E AFFINI Mod. 905 FLANGIATE

RAPPORTO DI COMPRESSIONE = 5:1

PORTATA = 50 l/min



Art. 021-0905-000

Pompa pneumatica industriale olio e affini Mod. 905

R=5:1 doppio effetto Portata 50 l/min

Per applicazione murale o postazioni fisse

Guarnizioni in poliuretano



021-0905-000

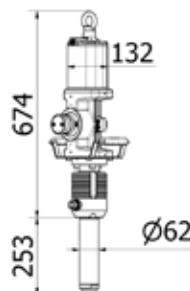

021-0905-000 24,400 0,110 1

Dati Tecnici		021-0905-000
Rapporto di compressione		5:1
Pressione max alimentazione	bar	8
Consumo aria a 8 bar	m ³ /min	1,75
Connessione entrata aria	BSP	F 1/2" G
Connessione uscita fluido	BSP	M 3/4" G
Portata fluido a 8 bar	l/min	50
Rumorosità	dB	80
Diametro pescante	mm	62
Lunghezza Pescante	mm	Modulare F1"

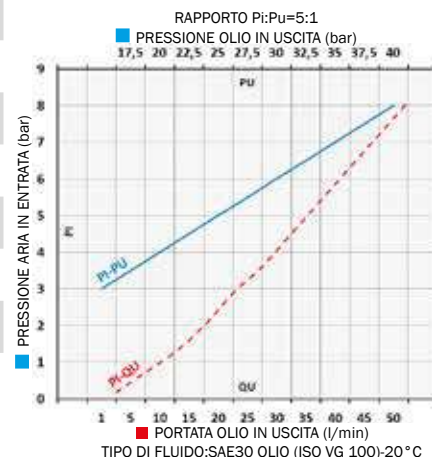

Adatte al trasferimento a bassa e alta viscosità di oli, lubrificanti e affini a medie e lunghe distanze.

La portata effettiva varia a seconda di determinate applicazioni e combinazioni. La pressione di lavoro delle pompe può oscillare tra un minimo di 3 bar e un massimo di 8 bar.

Il doppio effetto garantisce l'erogazione del flusso continuo e costante, ideale per installazioni su impianti di distribuzione.

Per ottimizzare il rendimento e la durata nel tempo delle nostre pompe pneumatiche, consigliamo di utilizzare aria filtrata e lubrificata.



Art. 021-0908-000

Pompa pneumatica industriale per olio e affini Mod. 908
R=8:1 doppio effetto Portata 40 l/min
Per applicazione murale o postazioni fisse
Guarnizioni in poliuretano

Art. 021-0908-094

Pompa pneumatica industriale per olio e affini Mod. 908
R=8:1 doppio effetto Portata 40 l/min
Per fusti da 180-220 l
Guarnizioni in poliuretano

Art. 021-0908-125

Pompa pneumatica industriale per olio e affini Mod. 908
R=8:1 doppio effetto Portata 40 l/min
Per cisterne da 750-1500 l
Guarnizioni in poliuretano



021-0908-000	23,000	0,110	1
021-0908-094	25,900	0,150	1
021-0908-125	27,600	0,180	1

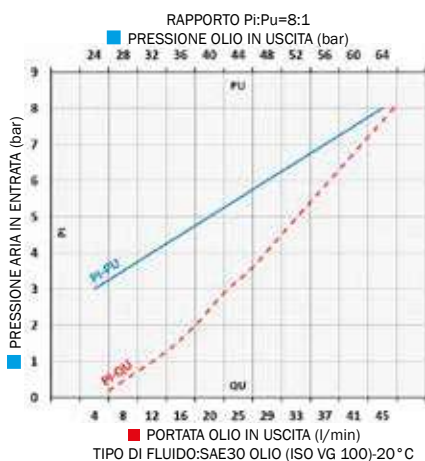
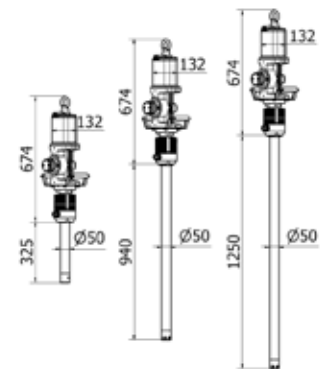

Dati Tecnici	021-0908-000	021-0908-094	021-0908-125
Rapporto di compressione	8:1	8:1	8:1
Pressione max alimentazione bar	8	8	8
Consumo aria a 8 bar m ³ /min	1,75	1,75	1,75
Connessione entrata aria	BSP F 1/2" G	F 1/2" G	F 1/2" G
Connessione uscita fluido	BSP M 3/4" G	M 3/4" G	M 3/4" G
Portata fluido a 8 bar l/min	40	40	40
Rumorosità dB	80	80	80
Diametro pescante mm	50	50	50
Lunghezza Pescante mm	Modulare F1"	940	1250
Per fusti da l	-	180-220	750-1500

Adatte al trasferimento a bassa e alta viscosità di oli lubrificanti e affini a medie e lunghe distanze.

La portata effettiva varia a seconda di determinate applicazioni e combinazioni. La pressione di lavoro delle pompe può oscillare tra un minimo di 3 bar e un massimo di 8 bar.

Il doppio effetto garantisce l'erogazione del flusso continuo e costante, ideale per installazioni su impianti di distribuzione.

Per ottimizzare il rendimento e la durata nel tempo delle nostre pompe pneumatiche, consigliamo di utilizzare aria filtrata e lubrificata.

POMPE PNEUMATICHE INDUSTRIALI PER OLI E AFFINI Mod. 910 FLANGIATE

RAPPORTO DI COMPRESSIONE = 10:1

PORTATA = 35 l/min



Art. 021-0910-000

Pompa pneumatica industriale per olio e affini Mod. 910
R=10:1 doppio effetto Portata 35 l/min
Per applicazione murale o postazioni fisse
Guarnizioni in poliuretano

Art. 021-0910-094

Pompa pneumatica industriale per olio e affini Mod. 910
R=10:1 doppio effetto Portata 35 l/min
Per fusti da 180-220 l
Guarnizioni in poliuretano

Art. 021-0910-125

Pompa pneumatica industriale per olio e affini Mod. 910
R=10:1 doppio effetto Portata 35 l/min
Per cisterne da 750-1500 l
Guarnizioni in poliuretano

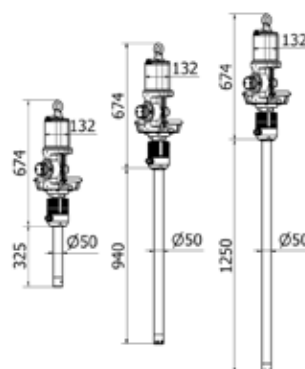

021-0910-000	23,700	0,110	1
021-0910-094	28,200	0,150	1
021-0910-125	31,100	0,180	1

Dati Tecnici	021-0910-000	021-0910-094	021-0910-125
Rapporto di compressione	10:1	10:1	10:1
Pressione max alimentazione bar	8	8	8
Consumo aria a 8 bar m³/min	1,75	1,75	1,75
Connessione entrata aria	BSP F 1/2" G	BSP F 1/2" G	BSP F 1/2" G
Connessione uscita fluido	BSP M 3/4" G	BSP M 3/4" G	BSP M 3/4" G
Portata fluido a 8 bar l/min	35	35	35
Rumorosità dB	80	80	80
Diametro pescante mm	50	50	50
Lunghezza Pescante mm	Modulare F1"	940	1250
Per fusti da l	-	180-220	750-1500

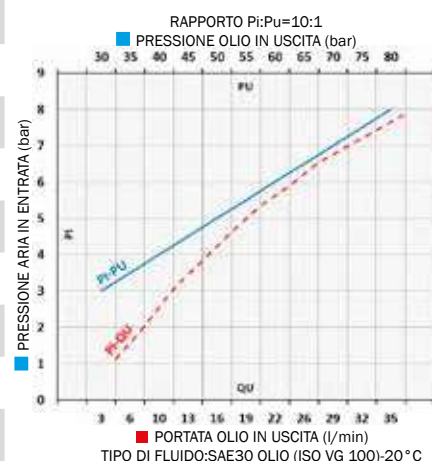

Adatte al trasferimento a bassa e alta viscosità di oli lubrificanti e affini a medie e lunghe distanze.

Ideale per il travaso di grassi a media e alta viscosità. La portata effettiva varia a seconda di determinate applicazioni e combinazioni. La pressione di lavoro delle pompe può oscillare tra un minimo di 3 bar e un massimo di 8 bar.

Il doppio effetto garantisce l'erogazione del flusso continuo e costante, ideale per installazioni su impianti di distribuzione. Per ottimizzare il rendimento e la durata nel tempo delle pompe pneumatiche consigliamo di utilizzare aria filtrata e lubrificata.



021-1210-000

Art. 021-1210-000

Pompa pneumatica industriale per olio e affini Mod. 1210

R=10:1 doppio effetto Portata 45 l/min

Per applicazione murale o postazioni fisse

Guarnizioni in poliuretano

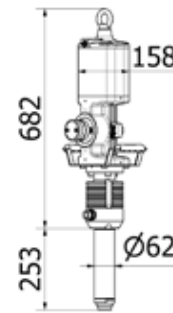

021-1210-000 25,500 0,110 1

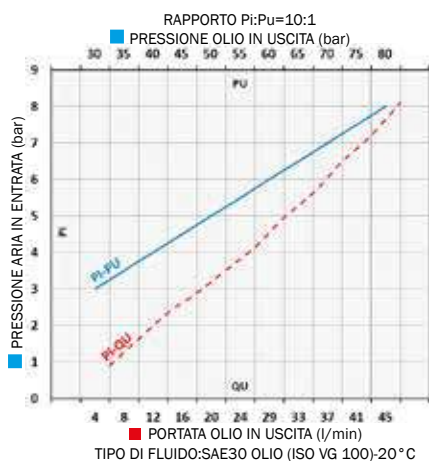

Dati Tecnici

021-1210-000

Rapporto di compressione		10:1
Pressione max alimentazione	bar	8
Consumo aria a 8 bar	m ³ /min	2,90
Connessione entrata aria	BSP	F 1/2" G
Connessione uscita fluido	BSP	M 3/4" G
Portata fluido a 8 bar	l/min	45
Rumorosità	dB	80
Diametro pescante	mm	62
Lunghezza Pescante	mm	Modulare F1"

Adatte al trasferimento a bassa e alta viscosità di oli lubrificanti e affini a medie e lunghe distanze.

La portata effettiva varia a seconda di determinate applicazioni e combinazioni. La pressione di lavoro delle pompe può oscillare tra un minimo di 3 bar e un massimo di 8 bar.

Il doppio effetto garantisce l'erogazione del flusso continuo e costante, ideale per installazioni su impianti di distribuzione.

Per ottimizzare il rendimento e la durata nel tempo delle nostre pompe pneumatiche, consigliamo di utilizzare aria filtrata e lubrificata.

POMPE PNEUMATICHE INDUSTRIALI PER OLI E AFFINI

Mod. 1214 FLANGIATE

RAPPORTO DI COMPRESSIONE = 14:1

PORTATA = 30 l/min



Art. 021-1214-000

Pompa pneumatica industriale per olio e affini Mod. 1214

R=14:1 doppio effetto Portata 30 l/min

Per applicazione murale o postazioni fisse

Guarnizioni in poliuretano

Art. 021-1214-094

Pompa pneumatica industriale per olio e affini Mod. 1214

R=14:1 doppio effetto Portata 30 l/min

Per fusti da 180-220 l

Guarnizioni in poliuretano

Art. 021-1214-125

Pompa pneumatica industriale per olio e affini Mod. 1214

R=14:1 doppio effetto Portata 30 l/min

Per cisterne da 750-1500 l

Guarnizioni in poliuretano

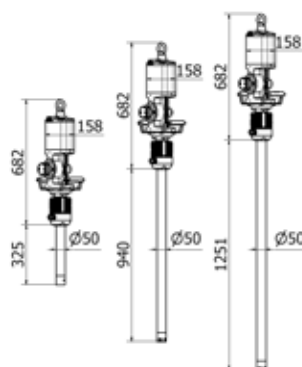

Articolo	Peso (Kg)	Volume (m³)	Quantità
021-1214-000	24,100	0,110	1
021-1214-094	27,000	0,150	1
021-1214-125	29,200	0,180	1

Dati Tecnici	021-1214-000	021-1214-094	021-1214-125
Rapporto di compressione	14:1	14:1	14:1
Pressione max alimentazione bar	8	8	8
Consumo aria a 8 bar m³/min	2,90	2,90	2,90
Connessione entrata aria BSP	F 1/2" G	F 1/2" G	F 1/2" G
Connessione uscita fluido BSP	M 3/4" G	M 3/4" G	M 3/4" G
Portata fluido a 8 bar l/min	30	30	30
Rumorosità dB	80	80	80
Diametro pescante mm	50	50	50
Lunghezza Pescante mm	Modulare F1"	940	1250
Per fusti da l	-	180-220	750-1500

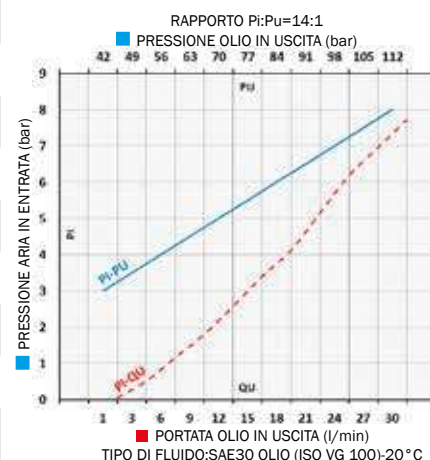

Adatte al trasferimento a bassa e alta viscosità di oli lubrificanti e affini a medie e lunghe distanze.

La portata effettiva varia a seconda di determinate applicazioni e combinazioni. La pressione di lavoro delle pompe può oscillare tra un minimo di 3 bar e un massimo di 8 bar.

Il doppio effetto garantisce l'erogazione del flusso continuo e costante, ideale per installazioni su impianti di distribuzione. Per ottimizzare il rendimento e la durata nel tempo delle pompe pneumatiche consigliamo di utilizzare aria filtrata e lubrificata.

Art. 021-1218-000

Pompa pneumatica industriale per olio e affini Mod. 1218
R=18:1 doppio effetto Portata 25 l/min
Per applicazione murale o postazioni fisse
Guarnizioni in poliuretano

Art. 021-1218-094

Pompa pneumatica industriale per olio e affini Mod. 1218
R=18:1 doppio effetto Portata 25 l/min
Per fusti da 180-220 l
Guarnizioni in poliuretano

Art. 021-1218-125

Pompa pneumatica industriale per olio e affini Mod. 1218
R=18:1 doppio effetto Portata 25 l/min
Per cisterne da 750-1500 l
Guarnizioni in poliuretano

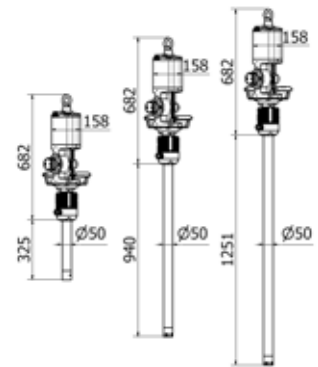

Articolo	Peso (Kg)	Volume (m³)	Quantità
021-1218-000	24,800	0,110	1
021-1218-094	29,200	0,150	1
021-1218-125	32,200	0,180	1

Dati Tecnici	021-1218-000	021-1218-094	021-1218-125
Rapporto di compressione	18:1	18:1	18:1
Pressione max alimentazione bar	8	8	8
Consumo aria a 8 bar m³/min	2,90	2,90	2,90
Connessione entrata aria	BSP F 1/2" G	F 1/2" G	F 1/2" G
Connessione uscita fluido	BSP M 3/4" G	M 3/4" G	M 3/4" G
Portata fluido a 8 bar l/min	25	25	25
Rumorosità dB	80	80	80
Diametro pescante mm	50	50	50
Lunghezza Pescante mm	Modulare F1"	940	1250
Per fusti da l	-	180-220	750-1500

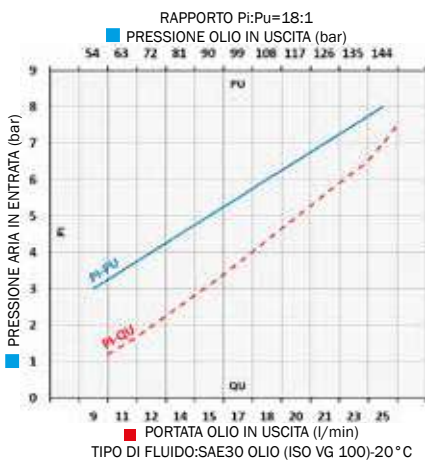

Adatte al trasferimento a bassa e alta viscosità di oli lubrificanti e affini a medie e lunghe distanze.

Ideale per il travaso di grassi a media e alta viscosità. La portata effettiva varia a seconda di determinate applicazioni e combinazioni. La pressione di lavoro delle pompe può oscillare tra un minimo di 3 bar e un massimo di 8 bar.

Il doppio effetto garantisce l'erogazione del flusso continuo e costante, ideale per installazioni su impianti di distribuzione. Per ottimizzare il rendimento e la durata nel tempo delle pompe pneumatiche consigliamo di utilizzare aria filtrata e lubrificata.

POMPE PNEUMATICHE INDUSTRIALI PER OLI E AFFINI

Mod. 1520 FLANGIATE

RAPPORTO DI COMPRESSIONE = 20:1

PORTATA = 40 l/min



Art. 021-1520-000

Pompa pneumatica industriale olio e affini Mod. 1520

R=20:1 doppio effetto Portata 40 l/min

Per applicazione murale o postazioni fisse

Guarnizioni in poliuretano

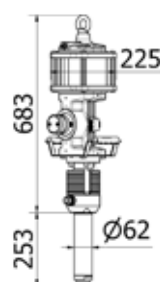

021-1520-000 27,900 0,110 1

Dati Tecnici 021-1520-000

Rapporto di compressione		20:1
Pressione max alimentazione	bar	8
Consumo aria a 8 bar	m ³ /min	3,5
Connessione entrata aria	BSP	F 1/2" G
Connessione uscita fluido	BSP	M 3/4" G
Portata fluido a 8 bar	l/min	40
Rumorosità	dB	80
Diametro pescante	mm	62
Lunghezza Pescante	mm	Modulare F1"

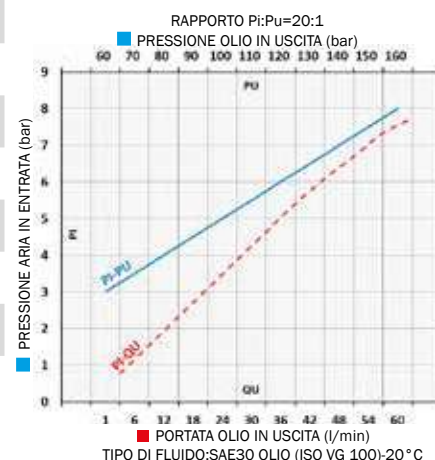

Adatte al trasferimento a bassa e alta viscosità di oli, lubrificanti e affini a medie e lunghe distanze.

La portata effettiva varia a seconda di determinate applicazioni e combinazioni. La pressione di lavoro delle pompe può oscillare tra un minimo di 3 bar e un massimo di 8 bar.

Il doppio effetto garantisce l'erogazione del flusso continuo e costante, ideale per installazioni su impianti di distribuzione.

Per ottimizzare il rendimento e la durata nel tempo delle nostre pompe pneumatiche, consigliamo di utilizzare aria filtrata e lubrificata.



POMPE PNEUMATICHE INDUSTRIALI DISGIUNTE PER OLI E FLUIDI INDUSTRIALI



Art. 021-0905-DT0

Pompa pneumatica industriale per olio e prodotti chimici
 Mod. 905D disgiunta
 R=5:1 doppio effetto Portata 50 l/min
 Per applicazione murale o postazioni fisse
 Guarnizioni in teflon

Art. 021-0908-DT0

Pompa pneumatica industriale per olio e prodotti chimici
 Mod. 908D disgiunta
 R=8:1 doppio effetto Portata 40 l/min
 Per applicazione murale o postazioni fisse
 Guarnizioni in teflon

Art. 021-0910-DT0

Pompa pneumatica industriale per olio e prodotti chimici
 Mod. 910D disgiunta
 R=10:1 doppio effetto Portata 35 l/min
 Per applicazione murale o postazioni fisse
 Guarnizioni in teflon



021-0905-DT0	24,100	0,110	1
021-0908-DT0	23,000	0,110	1
021-0910-DT0	23,700	0,110	1

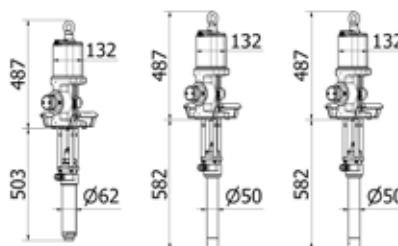

Dati Tecnici	021-0905-DT0	021-0908-DT0	021-0910-DT0
Rapporto di compressione	5:1	8:1	10:1
Pressione max alimentazione bar	8	8	8
Consumo aria a 8 bar m ³ /min	1,75	1,75	1,75
Connessione entrata aria	BSP F 1/2" G	F 1/2" G	F 1/2" G
Connessione uscita fluido	BSP M 3/4" G	M 3/4" G	M 3/4" G
Portata fluido a 8 bar l/min	50	40	35
Rumorosità dB	80	80	80
Diametro pescante mm	62	50	50
Lunghezza Pescante mm	Modulare F1"	Modulare F1"	Modulare F1"

Corpo motore pneumatico e gruppo pescante sono separati in modo che il fluido non entri direttamente a contatto con il corpo motore.

Adatte al trasferimento di oli e fluidi industriali a medie e lunghe distanze, garantiscono prestazioni elevate sia come portata (l/min) che come pressione di utilizzo.

La portata effettiva varia a seconda di determinate applicazioni e combinazioni. La pressione di lavoro delle pompe può oscillare tra un minimo di 3 bar e un massimo di 8 bar.

Il doppio effetto garantisce l'erogazione del flusso continuo e costante. Per ottimizzare il rendimento e la durata nel tempo delle pompe pneumatiche consigliamo di utilizzare aria filtrata e lubrificata.

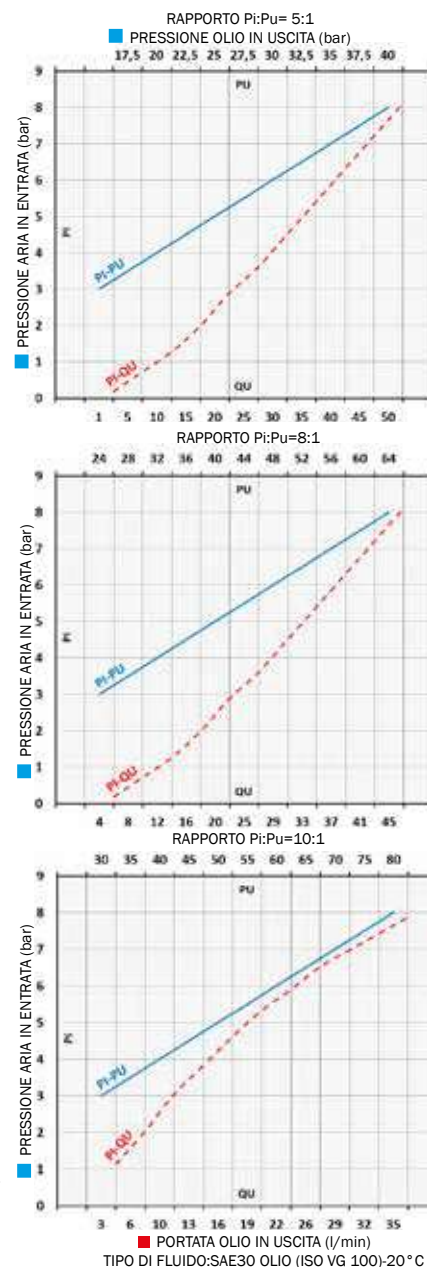



Art. 021-1210-DTO

Pompa pneumatica industriale per olio e prodotti chimici
Mod. 1210D disgiunta
R=10:1 doppio effetto Portata 45 l/min
Per applicazione murale o postazioni fisse
Guarnizioni in teflon

Art. 021-1214-DTO

Pompa pneumatica industriale per olio e prodotti chimici
Mod. 1214D disgiunta
R=14:1 doppio effetto Portata 30 l/min
Per applicazione murale o postazioni fisse
Guarnizioni in teflon

Art. 021-1218-DTO

Pompa pneumatica industriale per olio e prodotti chimici
Mod. 1218D disgiunta
R=18:1 doppio effetto Portata 25 l/min
Per applicazione murale o postazioni fisse
Guarnizioni in teflon

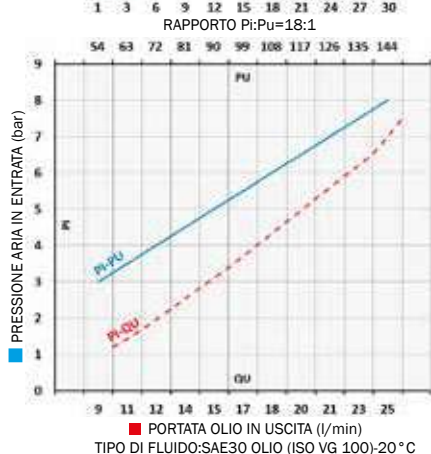
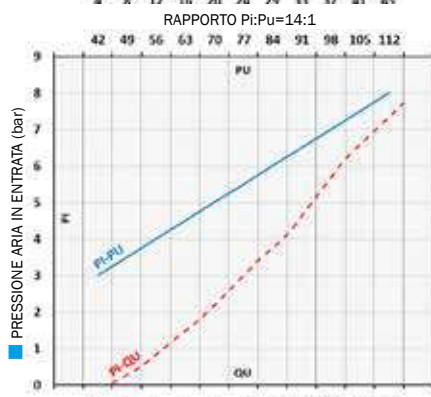
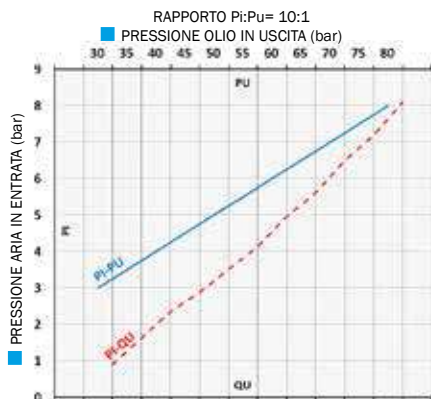

021-1210-DTO	25,100	0,110	1
021-1214-DTO	24,000	0,110	1
021-1218-DTO	24,700	0,110	1

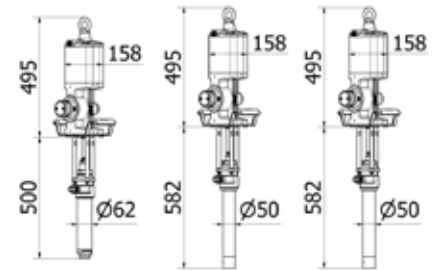

Dati Tecnici	021-1210-DTO	021-1214-DTO	021-1218-DTO
Rapporto di compressione	10:1	14:1	18:1
Pressione max alimentazione	bar	8	8
Consumo aria a 8 bar	m ³ /min	2,90	2,90
Connessione entrata aria	BSP	F 1/2" G	F 1/2" G
Connessione uscita fluido	BSP	M 3/4" G	M 3/4" G
Portata fluido a 8 bar	l/min	45	30
Rumorosità	dB	80	80
Diametro pescante	mm	62	50
Lunghezza Pescante	mm	Modulare F1"	Modulare F1"

Corpo motore pneumatico e gruppo pescante sono separati in modo che il fluido non entri direttamente a contatto con il corpo motore.

Adatte al trasferimento a bassa e alta viscosità di oli lubrificanti e affini a medie e lunghe distanze, ideale per il travaso di fluidi industriali e chimici. La portata effettiva varia a seconda di determinate applicazioni e combinazioni. La pressione di lavoro delle pompe può oscillare tra un minimo di 3 bar e un massimo di 8 bar.

Il doppio effetto garantisce l'erogazione del flusso continuo e costante. Per ottimizzare il rendimento e la durata nel tempo delle pompe pneumatiche consigliamo di utilizzare aria filtrata e lubrificata.

POMPE PNEUMATICHE INDUSTRIALI ALTA PORTATA PER OLI, LUBRIFICANTI E AFFINI Mod.902D DISGIUNTE

RAPPORTO DI COMPRESSIONE = 2:1

PORTATA = 95 l/min



Art. 021-0902-DPO

Pompa pneumatica industriale ALTA PORTATA
per olio lubrificanti e affini

Mod. 902D disgiunta

R=2:1 doppio effetto Portata 95 l/min

Per applicazione murale o postazioni fisse

Guarnizioni in poliuretano

Art. 021-0902-DVO

Pompa pneumatica industriale ALTA PORTATA
per fluidi industriali e chimici

Mod. 902D disgiunta

R=2:1 doppio effetto Portata 95 l/min

Per applicazione murale o postazioni fisse

Guarnizioni in viton

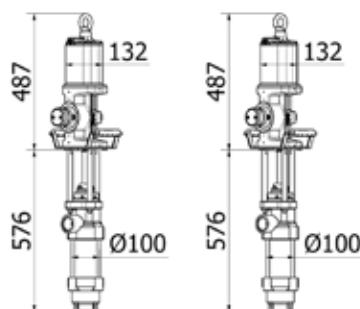

021-0902-DPO	38,200	0,110	1
021-0902-DVO	38,200	0,110	1

Dati Tecnici	021-0902-DPO	021-0902-DVO
Rapporto di compressione	2:1	2:1
Pressione max alimentazione bar	8	8
Consumo aria a 8 bar m ³ /min	1,75	1,75
Connessione entrata aria BSP	F 1/2" G	F 1/2" G
Connessione uscita fluido BSP	F 1.1/2" G	F 1.1/2" G
Portata fluido a 8 bar l/min	95	95
Rumorosità dB	80	80
Diametro pescante mm	100	100
Lunghezza Pescante mm	Modulare F2"	Modulare F2"

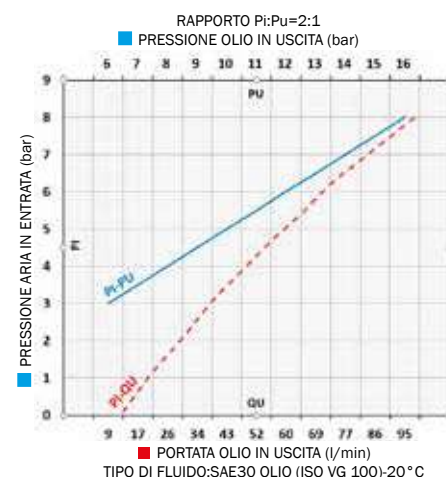

Corpo motore pneumatico e gruppo pescante sono separati in modo che il fluido non entri direttamente a contatto con il corpo motore.

Adatte al trasferimento a bassa e alta viscosità di oli lubrificanti e affini a medie e lunghe distanze, garantiscono prestazioni elevate sia come portata (l/min) che come pressione all'utilizzo, ideale per il travaso di fluidi industriali e chimici. La portata effettiva varia a seconda di determinate applicazioni e combinazioni.

La pressione di lavoro delle pompe può oscillare tra un minimo di 3 bar e un massimo di 8 bar.

Per ottimizzare il rendimento e la durata nel tempo delle nostre pompe pneumatiche, consigliamo di utilizzare aria filtrata e lubrificata.



Art. 021-1203-DPO

Pompa pneumatica industriale ALTA PORTATA
per olio e lubrificanti e affini

Mod. 1203D disgiunta

R=3:1 doppio effetto Portata 100 l/min

Per applicazione murale o postazioni fisse

Guarnizioni in poliuretano

Art. 021-1203-DVO

Pompa pneumatica industriale ALTA PORTATA
per fluidi industriali e chimici

Mod. 1203D disgiunta

R=3:1 doppio effetto Portata 100 l/min

Per applicazione murale o postazioni fisse

Guarnizioni in viton

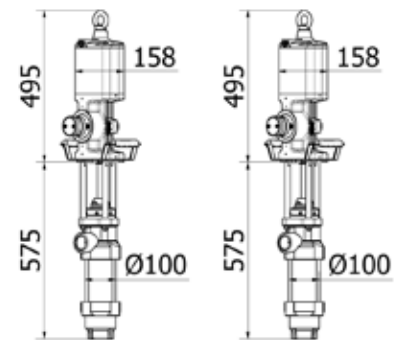

021-1203-DPO	39,200	0,110	1
021-1203-DVO	39,200	0,110	1

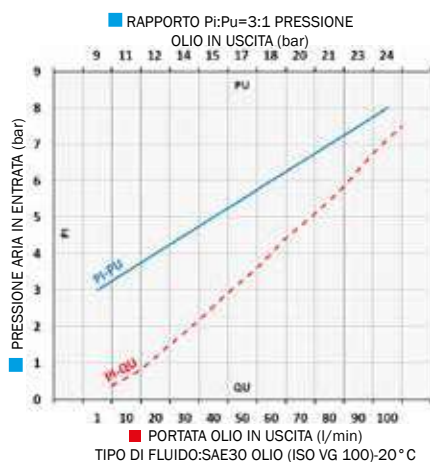

Dati Tecnici	021-1203-DPO	021-1203-DVO
Rapporto di compressione	3:1	3:1
Pressione max alimentazione bar	8	8
Consumo aria a 8 bar m ³ /min	2,90	2,90
Connessione entrata aria	BSP F 1/2" G	F 1/2" G
Connessione uscita fluido	BSP F 1.1/2" G	F 1.1/2" G
Portata fluido a 8 bar l/min	100	100
Rumorosità dB	80	80
Diametro pescante mm	100	100
Lunghezza Pescante mm	Modulare F2"	Modulare F2"

Corpo motore pneumatico e gruppo pescante sono separati in modo che il fluido non entri direttamente a contatto con il corpo motore.

Adatte al trasferimento a bassa e alta viscosità di oli lubrificanti e affini a medie e lunghe distanze, garantiscono prestazioni elevate sia come portata (l/min) che come pressione all'utilizzo, ideale per il travaso di fluidi industriali e chimici. La portata effettiva varia a seconda di determinate applicazioni e combinazioni.

La pressione di lavoro delle pompe può oscillare tra un minimo di 3 bar e un massimo di 8 bar.

Per ottimizzare il rendimento e la durata nel tempo delle nostre pompe pneumatiche, consigliamo di utilizzare aria filtrata e lubrificata.

POMPE PNEUMATICHE INDUSTRIALI ALTA PORTATA PER OLI, LUBRIFICANTI E AFFINI Mod.1506D DISGIUNTE

RAPPORTO DI COMPRESSIONE = 6:1

PORTATA = 80 l/min



Art. 021-1506-DPO

Pompa pneumatica industriale ALTA PORTATA
per olio e lubrificanti e affini

Mod. 1506D disgiunta

R=6:1 doppio effetto Portata 80 l/min

Per applicazione murale o postazioni fisse

Guarnizioni in poliuretano

Art. 021-1506-DVO

Pompa pneumatica industriale ALTA PORTATA
per fluidi industriali e chimici

Mod. 1506D disgiunta

R=6:1 doppio effetto Portata 80 l/min

Per applicazione murale o postazioni fisse

Guarnizioni in viton

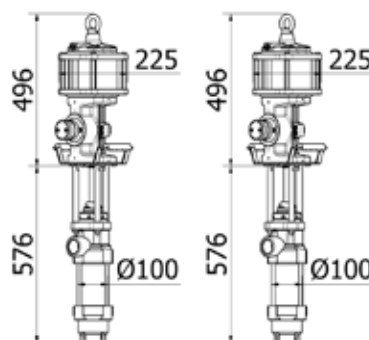

021-1506-DPO	41,800	0,110	1
021-1506-DVO	41,800	0,110	1

Dati Tecnici	021-1506-DPO	021-1506-DVO
Rapporto di compressione	6:1	6:1
Pressione max alimentazione bar	8	8
Consumo aria a 8 bar m ³ /min	3,50	3,50
Connessione entrata aria	BSP F 1/2" G	F 1/2" G
Connessione uscita fluido	BSP F 1.1/2" G	F 1.1/2" G
Portata fluido a 8 bar l/min	80	80
Rumorosità dB	80	80
Diametro pescante mm	100	100
Lunghezza Pescante mm	Modulare F2"	Modulare F2"

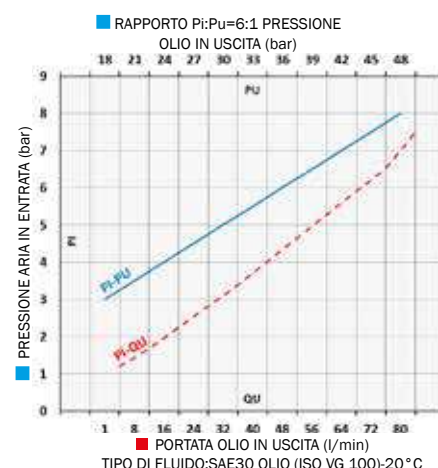

Corpo motore pneumatico e gruppo pescante sono separati in modo che il fluido non entri direttamente a contatto con il corpo motore.

Adatte al trasferimento a bassa e alta viscosità di oli lubrificanti e affini a medie e lunghe distanze, garantiscono prestazioni elevate sia come portata (l/min) che come pressione all'utilizzo, ideale per il travaso di fluidi industriali e chimici. La portata effettiva varia a seconda di determinate applicazioni e combinazioni.

La pressione di lavoro delle pompe può oscillare tra un minimo di 3 bar e un massimo di 8 bar.

Per ottimizzare il rendimento e la durata nel tempo delle nostre pompe pneumatiche, consigliamo di utilizzare aria filtrata e lubrificata.



Art. 012-1200-030

Pressa-sollevatore per pompe pneumatiche
Completa di membrana per pompe con pescante Ø 30 mm

Art. 012-1200-042

Pressa-sollevatore per pompe pneumatiche
Completa di membrana per pompe con pescante Ø 42 mm

Art. 012-1200-050

Pressa-sollevatore per pompe pneumatiche
Completa di membrana per pompe con pescante Ø 50 mm

Art. 012-1200-200

Pressa-sollevatore per pompe pneumatiche
Completa di membrana per pompe con pescante da F 2"G

012-1200-045



Articolo	Peso (kg)	Volume (m³)	Quantità
012-1200-030	228,000	1,920	1
012-1200-042	228,000	1,920	1
012-1200-050	228,000	1,920	1
012-1200-200	228,000	1,920	1

Altezza massima	Altezza minima	Pressione massima	Forza di spinta	Per fusti da	Viscosità
2802 mm	1802 mm	8 bar	4 bar - 450 kg 6 bar - 650 kg 8 bar - 870 kg	180 - 220 kg	200 - 500 ASTM (25 °C)

Pressa e sollevatore pompe industriali a due colonne per lubrificanti e materiali viscosi a funzionamento pneumatico. Mediante un'apposita valvola di comando a 3 vie permette di alzare ed abbassare la pompa e la membrana premi fluido facilitando le operazioni di sostituzione del fusto da 180-220kg (400 lbs).

È particolarmente indicata per l'utilizzo di lubrificanti e materiali ad alta viscosità (da 200 ASTM a 500 ASTM).

La membrana viene premuta verso il basso grazie alla pressione creata dai cilindri pneumatici, evitando così cavità d'aria. Permette inoltre di raccogliere tutto il prodotto che rimarrebbe sulle pareti e sul fondo del fusto, facilitando anche l'aspirazione del fluido.

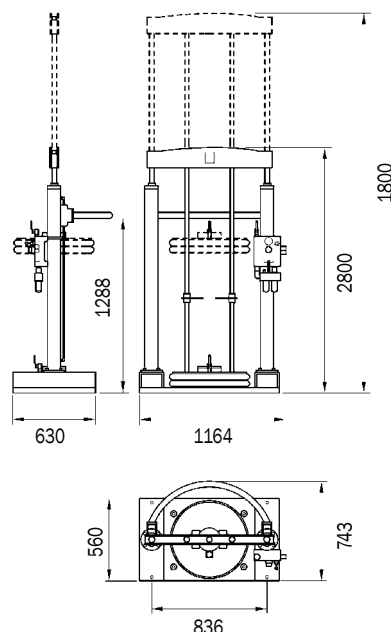
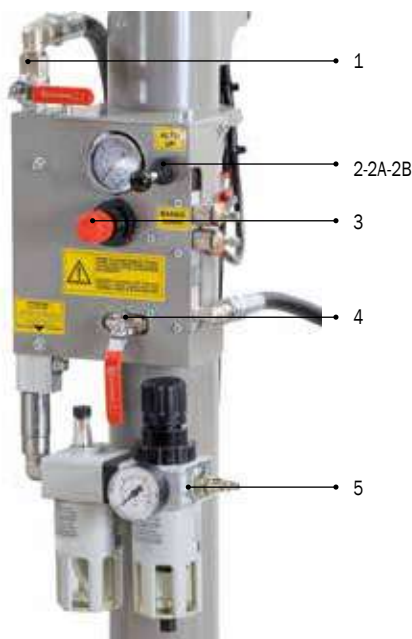

- | | | | |
|----|----------------------------------------------|---|---------------------------------------------------------------------------|
| 1 | Rubinetto alimentazione aria pompa | 3 | Regolatore di pressione con manometro per alimentazione aria sollevatore |
| 2 | Posizione riposo | 4 | Rubinetto alimentazione aria sollevamento membrana |
| 2A | Posizione alto sollevamento pompa e membrana | 5 | Entrata alimentazione aria generale nel filtro regolatore e lubrificatore |
| 2B | Posizione basso attivazione pressa-fluido | | |

Art. 022-1403-000

Kit pressa-sollevatore lubrificanti per fusti da 180-220 kg
Portata 100 l/min

Composta da:

- Art.012-1200-200 Pressa sollevatore a 2 colonne + membrana
- Art.021-1203-DP0 Pompa pneumatica industriale disgiunta **R=3:1**
- Art.902-0323-010 Tubo gomma R6 3/8" lunghezza 1 m F-F 3/8"
- Art.902-0424-010 Tubo gomma R6 1/2" lunghezza 1 m F-F 1/2"

Art. 022-1408-000

Kit pressa-sollevatore lubrificanti per fusti da 180-220 kg
Portata 40 l/min

Composta da:

- Art.012-1200-050 Pressa sollevatore a 2 colonne + membrana
- Art.021-0908-094 Pompa pneumatica industriale **R=8:1**
- Art.902-0323-010 Tubo gomma R6 3/8" lunghezza 1 m F-F 3/8"
- Art.902-0424-010 Tubo gomma R6 1/2" lunghezza 1 m F-F 1/2"

Art. 022-1410-000

Kit pressa-sollevatore lubrificanti per fusti da 180-220 kg
Portata 35 l/min

Composta da:

- Art.012-1200-050 Pressa sollevatore a 2 colonne + membrana
- Art.021-0910-094 Pompa pneumatica industriale **R=10:1**
- Art.902-0323-010 Tubo gomma R6 3/8" lunghezza 1 m F-F 3/8"
- Art.902-0424-010 Tubo gomma R6 1/2" lunghezza 1 m F-F 1/2"

Art. 022-1414-000

Kit pressa-sollevatore lubrificanti per fusti da 180-220 kg
Portata 30 l/min

Composta da:

- Art.012-1200-050 Pressa sollevatore a 2 colonne + membrana
- Art.021-1214-094 Pompa pneumatica industriale **R=14:1**
- Art.902-0323-010 Tubo gomma R6 3/8" lunghezza 1 m F-F 3/8"
- Art.902-0424-010 Tubo gomma R6 1/2" lunghezza 1 m F-F 1/2"

Art. 022-1418-000

Kit pressa-sollevatore lubrificanti per fusti da 180-220 kg
Portata 25 l/min

Composta da:

- Art.012-1200-050 Pressa sollevatore a 2 colonne + membrana
- Art.021-1218-094 Pompa pneumatica industriale **R=18:1**
- Art.902-0323-010 Tubo gomma R6 3/8" lunghezza 1 m F-F 3/8"
- Art.902-0424-010 Tubo gomma R6 1/2" lunghezza 1 m F-F 1/2"



022-1403-000



022-1414-000



022-1403-000	263,900	1,920	2
022-1408-000	250,000	1,920	2
022-1410-000	252,300	1,920	2
022-1414-000	251,100	1,920	2
022-1418-000	253,400	1,920	2



022-3100-000

Art. 022-3100-000

Completo olio pompa industriale per fusti da 180-220 l

Composta da:

Art.021-0908-094 Pompa industriale per olio **R=8:1** 40 l/min

Art.025-1264-000 Ghiera di fissaggio Ø 50 mm

Art.906-0505-030 Tubo 1SC M-F 3/4" lunghezza 3,0 m

Art.024-1245-G00 Pistola **digitale** alta portata distribuzione olio



022-3100-000 31,000 0,137 2

Ø 550-600 mm

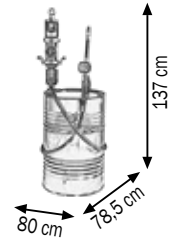

022-3110-000

Art. 022-3110-000

Completo olio carrellato industriale per fusti da 180-220 l

Composta da:

Art.021-0908-094 Pompa industriale per olio **R=8:1** 40 l/min

Art.025-1264-000 Ghiera di fissaggio Ø 50 mm

Art.030-1405-000 Carrello a 4 ruote

Art.906-0505-030 Tubo 1SC M-F 3/4" lunghezza 3,0 m

Art.024-1245-G00 Pistola **digitale** alta portata distribuzione olio



022-3110-000 77,000 0,280 2

Ø 550-600 mm

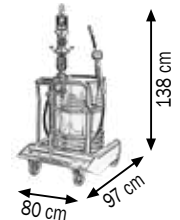

022-3125-000

Art. 022-3125-000

Completo olio pompa industriale a parete per fusti da 180-220 l

Composta da:

Art.021-0908-000 Pompa industriale per olio **R=8:1** 40 l/min

Art.025-1265-010 Staffa murale con distanziatori antivibranti

Art.025-1280-094 Tubo pescante Ø 50 lunghezza 940 mm

Art.025-1264-000 Ghiera di fissaggio Ø 50 mm

Art.906-0738-020 Tubo 1SC 1.1/4" F 1.1/2"- F 90° 1.1/2" lungh. 2,0 m

Art.F96-0100-806 Nipplo M 1.1/2" - M 1"



022-3125-000 39,730 0,176 3

Ø 550-600 mm

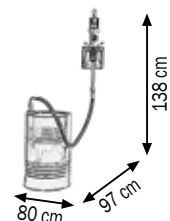

Art. 022-3130-000

**Completo olio pompa industriale a parete
per cisterne da 700-1000 l**

Composta da:

- Art.021-0905-000 Pompa industriale per olio **R=5:1 50 l/min**
- Art.025-1265-010 Staffa murale con distanziatori antivibranti
- Art.025-1280-125 Tubo pescante Ø 50 lunghezza 1250 mm
- Art.025-1264-000 Ghiera di fissaggio Ø 50 mm
- Art.906-0738-020 Tubo 1SC 1.1/4" F 1.1/2"- F 90° 1.1/2" lungh. 2,0 m
- Art.F96-0100-806 Nipplo M 1.1/2"- M 1"
- Art.025-1267-000 Staffa di fissaggio a cisterna



022-3130-000
il completo olio
non include la cisterna

022-3130-000	52,430	0,280	4

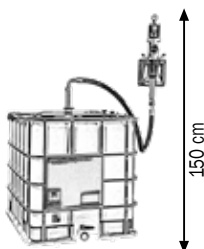

Art. 022-3135-000

**Completo olio pompa industriale a parete
per cisterne da 700-1000 l**

Composta da:

- Art.021-0905-000 Pompa industriale per olio **R=5:1 50 l/min**
- Art.025-1265-010 Staffa murale con distanziatori antivibranti
- Art.025-1280-125 Tubo pescante Ø 50 lunghezza 1250 mm
- Art.025-1264-000 Ghiera di fissaggio Ø 50 mm
- Art.906-0738-020 Tubo 1SC 1.1/4" F 1.1/2"- F 90° 1.1/2" lungh. 2,0 m
- Art.F96-0100-806 Nipplo M 1.1/2"- M 1"
- Art.025-1267-000 Staffa di fissaggio a cisterna
- Art.906-0525-015 Tubo 1SC 3/4" F 3/4" - F 90° 3/4" lunghezza 1,5 m
- Art.071-1406-515 Avvolgitubo orientabile 1SC 3/4" lunghezza 15,0 m
- Art.024-1245-G00 Pistola **digitale** alta portata distribuzione olio
- Art.024-1785-000 Supporto raccogliocce



022-3135-000
il completo olio
non include la cisterna

022-3135-000	94,000	0,450	6

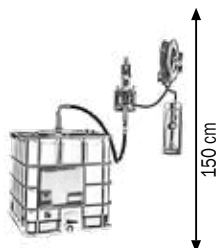

É una soluzione modulare che permette l'erogazione dell'olio con collegamento ad impianto centralizzato, ad un avvolgitubo o direttamente al tubo di erogazione.



022-3500-000

Art. 022-3500-000

Completo pompa elettrica olio 12V per fusti da 180-220 l

Composta da:

- Art.091-5480-010 Pompa elettrica olio **12V** 10 l/min
- Art.025-1270-094 Kit tubo pescante per fusti da 180-220 l
- Art.906-0404-030 Tubo 1SC 1/2" M-F lunghezza 3,0 m
- Art.F96-0100-504 Nipplo acciaio znt M 3/4" BSP x M 1/2" BSP
- Art.R18-0855-255 Raccordo portagomma M3/4" Ø 25 mm
- Art.024-1231-C00 Pistola olio estremità flex valvola automatica

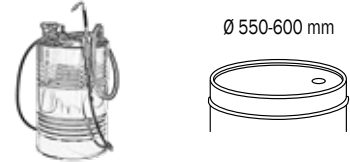

Art. 022-3502-000

Completo pompa elettrica olio 24V per fusti da 180-220 l

Composto come Art.022-3500-000 ma con:

- Art.091-5482-010 Pompa elettrica olio **24V** 10 l/min

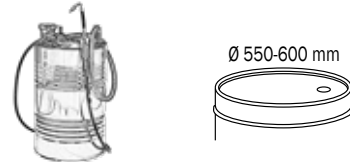

Art. 022-3510-000

Completo pompa elettrica olio 12V per fusti da 180-220 l

Composta da:

- Art.091-5480-010 Pompa elettrica olio **12V** 10 l/min
- Art.025-1270-094 Kit tubo pescante per fusti da 180-220 l
- Art.906-0404-030 Tubo 1SC 1/2" M-F lunghezza 3,0 m
- Art.F96-0100-504 Nipplo acciaio znt M 3/4" BSP x M 1/2" BSP
- Art.R18-0855-255 Raccordo portagomma M3/4" Ø 25 mm
- Art.024-1233-C00 Pistola **digitale** olio estremità flex valvola automatica

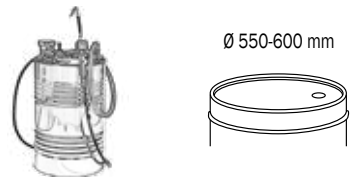

Art. 022-3512-000

Completo pompa elettrica olio 24V per fusti da 180-220 l

Composto come Art.022-3510-000 ma con:

- Art.091-5482-010 Pompa elettrica olio **24V** 10 l/min

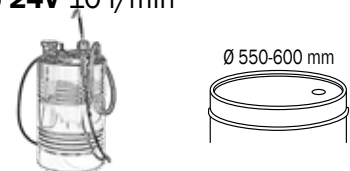

022-3510-000

Articolo	Portata	Tensione	Potenza	Corrente	L.Cavo	Entrata Uscita	Ciclo di lavoro
Dati Tecnici:	l/min	AC V.Hz DC Volt	W	A	m	BSPG	min
022-3500-000	10	12	300	35	2	F3/4" F3/4"	S2 30 min
022-3502-000	10	24	300	18	2	F3/4" F3/4"	S2 30 min
022-3510-000	10	12	300	35	2	F3/4" F3/4"	S2 30 min
022-3512-000	10	24	300	18	2	F3/4" F3/4"	S2 30 min

Art. 022-3525-000

Completo pompa elettrica olio 230V per fusti da 180-220 l

Composta da:

- Art.091-5500-025 Pompa elettrica olio 230V 25 l/min
- Art.030-1398-000 Carrello a 3 ruote
- Art.025-1270-094 Kit tubo pescante per fusti da 180-220 l
- Art.906-0404-030 Tubo 1SC 1/2" M-F lunghezza 3,0 m
- Art.F96-0100-604 Nipplo acciaio znt M 1" BSP x M 1/2" BSP
- Art.R18-0855-256 Raccordo portagomma M1" Ø 25 mm
- Art.R18-1251-006 N.2 raccordi inox 90° F-F 1"
- Art.024-1233-C00 Pistola **digitale** olio estremità flex valvola automatica

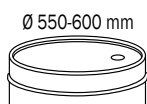

022-3525-000 45,000 0,225 3



022-3525-000

Art. 022-3550-000

Completo pompa elettrica olio 230V per fusti da 180-220 l

Composta da:

- Art.091-5500-050 Pompa elettrica olio 230V 50 l/min
- Art.030-1398-000 Carrello a 3 ruote
- Art.092-5130-000 Contalibri digitale MGE-110
- Art.F96-0100-606 Nipplo acciaio znt M 1" BSP x M 1" BSP
- Art.R18-1251-006 N.2 raccordi inox 90° F-F 1"
- Art.025-1270-094 Kit tubo pescante per fusti da 180-220 l
- Art.908-0516-040 Tubo gomma 10 bar 19x27 M-M 1" lunghezza 4,0 m
- Art.R18-0855-256 Raccordo portagomma M1" Ø 25 mm
- Art.093-5202-000 Pistola manuale alluminio MC100

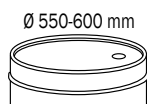

022-3550-000 47,300 0,225 3



022-3550-000

Art. 022-3560-000

Completo pompa elettrica olio 230V per fusti da 180-220 l e cisterne IBC

Composta da:

- Art.091-5500-025 Pompa elettrica olio 230V 25 l/min
- Art.091-6000-000 Piastra supporto pompa con manico
- Art.025-1270-125 Kit tubo pescante per fusti da 180-220 l e cisterne IBC
- Art.906-0404-030 Tubo 1SC 1/2" M-F lunghezza 3,0 m
- Art.F96-0100-604 Nipplo acciaio znt M 1" BSP x M 1/2" BSP
- Art.R18-0855-256 Raccordo portagomma M1" Ø 25 mm
- Art.024-1233-C00 Pistola **digitale** olio estremità flex valvola automatica

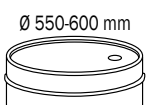

022-3560-000 30,000 0,070 3

022-3565-000 29,300 0,070 3



022-3560-000

il completo olio
non include la cisterna

Articolo	Portata	Tensione	Potenza	Corrente	L.Cavo	Entrata Uscita	Ciclo di lavoro
Dati Tecnici:	l/min	AC V.Hz	W	A	m	BSPG	min
091-5500-025	25	230/250	828	4,6	2	F 1"-F 1"	continuo
091-5500-050	50	230/50	1081	7	2	F 1"-F 1"	continuo



Art. 090-8070-000

Art. 090-8070-000

Serbatoio doppia parete Multitank 700 I
Per lo stoccaggio di oli, gasolio, bio-gasolio
Serbatoio interno in HDPE doppia parete
Con lamiera acciaio zincato integrata
Base pallettizzata e maniglie di trasporto
Indicatore di livello
Rivelatore visivo di perdite
Per uso professionale o privato
Approvato per l'installazione in interni



090-8070-000 65,000 1,030 1

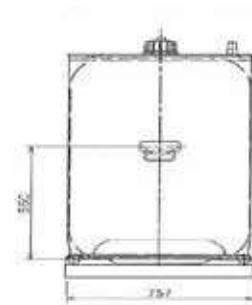
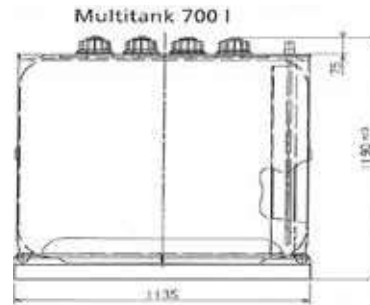

Art. 090-8100-000

Art. 090-8100-000

Serbatoio doppia parete Multitank 1000 I
Per lo stoccaggio di oli, gasolio, bio-gasolio
Serbatoio interno in HDPE doppia parete
Con lamiera acciaio zincato integrata
Base pallettizzata e maniglie di trasporto
Indicatore di livello
Rivelatore visivo di perdite
Per uso professionale o privato
Approvato per l'installazione in interni



090-8100-000 80,000 1,370 1

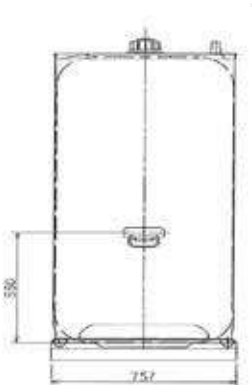
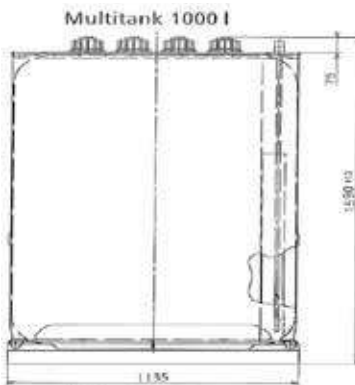

090-8200-030

Art. 090-8200-030

Staffa di supporto per applicazione pompa e avvolgitubo
In acciaio verniciato con ghiera F 2" G

Avvolgitubo, pompa, pistola
e accessori non inclusi



090-8200-030 12,500 0,044 1

Articolo	Descrizione	Capacità	Larghezza	Profondità	Altezza	Peso	Imballo
		l	mm	mm	mm	kg	mm
090-8070-000	Multitank	700	1135	757	1190	65	113x757x1190
090-8100-000	Multitank	1000	1135	757	1590	80	113x757x1590
090-8200-030	Staffa supp.	-	727	370	114	12,5	745X390X150

Art. 090-9100-000

Serbatoio doppia camera Tank in Tank 1000 I

Per lo stoccaggio di oli, gasolio, bio-gasolio, AdBlue®

Serbatoio in polietilene rigido a doppia camera

Vaschetta di ritenzione integrata

Maniglie di trasporto

Indicatore di livello

Protezione UV, barriera antiodore SMP

Tubi di rinforzo in acciaio zincato

Approvato per l'installazione in interni



090-9100-000 59,000 1,580 1



1000 I

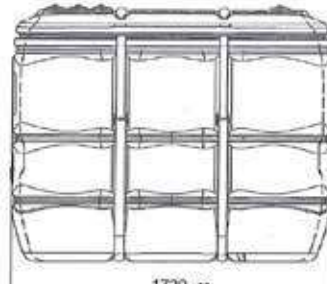

1500 I



Art. 090-9100-000

Art. 090-9150-000

Serbatoio doppia camera Tank in Tank 1500 I

Per lo stoccaggio di oli, gasolio, bio-gasolio, AdBlue®

Serbatoio in polietilene rigido a doppia camera

Vaschetta di ritenzione integrata

Maniglie di trasporto

Indicatore di livello

Protezione UV, barriera antiodore SMP

Tubi di rinforzo in acciaio zincato

Approvato per l'installazione in interni



090-9150-000 90,000 2,280 1

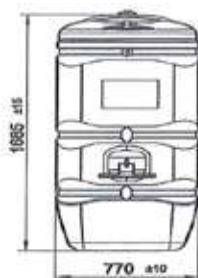
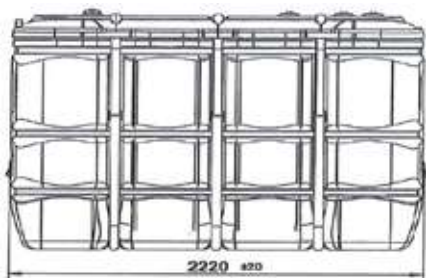

2000 I



Art. 090-9150-000

Art. 090-9200-000

Serbatoio doppia camera Tank in Tank 2000 I

Per lo stoccaggio di oli, gasolio, bio-gasolio, AdBlue®

Serbatoio in polietilene rigido a doppia camera

Vaschetta di ritenzione integrata

Maniglie di trasporto

Indicatore di livello

Protezione UV, barriera antiodore SMP

Tubi di rinforzo in acciaio zincato

Approvato per l'installazione in interni



090-9200-000 145,00 2,860 1



Art. 090-9200-000

Articolo	Descrizione	Capacità	Larghezza	Profondità	Altezza	Peso	Imballo
		I	mm	mm	mm	kg	mm
090-9100-000	Tank in Tank	1000	1420	660	1685	59	1420x660x1685
090-9150-000	Tank in Tank	1500	1720	770	1700	90	1720x770x1720
090-9200-000	Tank in Tank	2000	2200	770	1685	145	2200x770x1685



023-1805-000

Art. 023-1805-000

Vasca di raccolta e stoccaggio in polietilene per 1 fusto da 180-220 l

Dotata di:

grigliato in polipropilene removibile

Capacità vasca: 225 l

Dimensioni: 925 X 800 X H 420 mm



023-1805-000 20,00 0,311 1

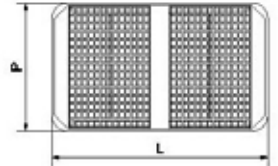
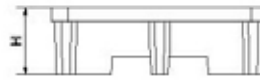

023-1810-000

Art. 023-1810-000

Vasca di raccolta e stoccaggio in polietilene per 2 fusti da 180-220 l

Dotata di:

grigliato in polipropilene removibile

Capacità vasca: 305 l

Dimensioni: 1350 X 800 X H 420 mm



023-1810-000 35,00 0,454 1

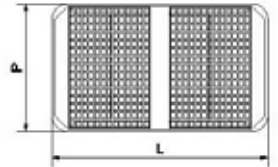

023-1814-000

Art. 023-1814-000

Vasca di raccolta e stoccaggio in polietilene per 4 fusti da 180-220 l

Dotata di:

grigliato in polipropilene removibile

Capacità vasca: 500 l

Dimensioni: 1350 X 1350 X H 490 mm



023-1814-000 52,00 0,735 1

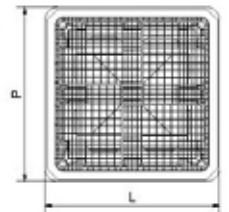
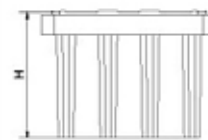

023-1815-000

Art. 023-1815-000

Vasca di raccolta e stoccaggio in polietilene per 1 cisterna IBC DA 1000 l

Dotata di:

grigliato in polipropilene removibile

Capacità vasca: 1050 l

Dimensioni: 1350 X 1350 X H 970 mm



023-1815-000 90,00 1,77 1

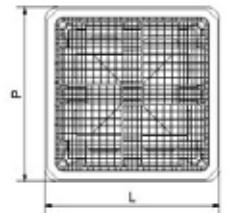
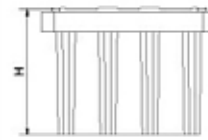

Vasche di raccolta e stoccaggio per fusti o taniche realizzate in polietilene ad alta densità, trattate per resistere ai raggi U.V. e dotate di grigliato in polipropilene removibile. Pallettizzate per agevolare la movimentazione a vuoto e la pulizia. Appositi supporti in polietilene permettono la realizzazione personalizzata di zone di stoccaggio in base alle singole esigenze. Secondo le nuove normative, lo stoccaggio dei fusti lubrificanti negli ambienti industriali e nelle autofficine, necessitano di un contenitore in grado di raccogliere eventuali perdite accidentali evitandone la dispersione. E' importante posizionare la vasca su superfici piane, protette dalla pioggia. In presenza di immagazzinaggio di sostanze diverse, le stesse dovranno essere tra loro compatibili.

Art. 023-1825-000

Supporto, rialzo orizzontale in polietilene per 1 fusto da 50/220 l
 Posizionabili direttamente sulle vasche di sicurezza
 Utilizzabile per posizionare in modo orizzontale un fusto da 220 l
 oppure, capovolgendolo, un fusto da 50 l



Art. 023-1825-000

023-1825-000	10,00	0,12	1

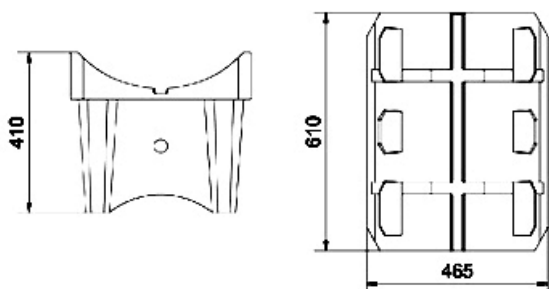

Art. 023-1830-000

Supporto orizzontale in polietilene per 2 fusti da 180/220 l
 Posizionabili direttamente sulle vasche di sicurezza
 per posizionare in modo orizzontale 2 fusti da 220 l
 utilizzabile unitamente con il modello 50/220
 per impilare fusti da 220 l

023-1830-000	30,00	0,24	1

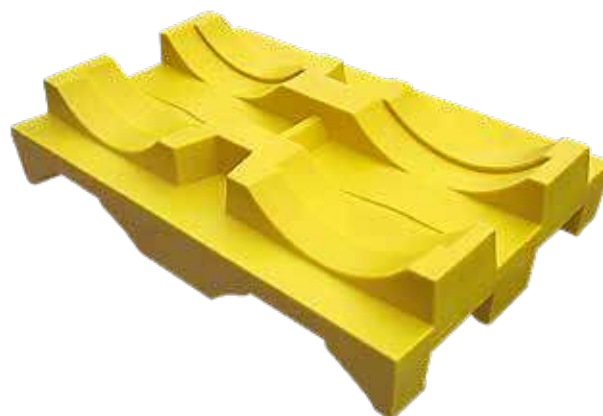

Art. 023-1830-000

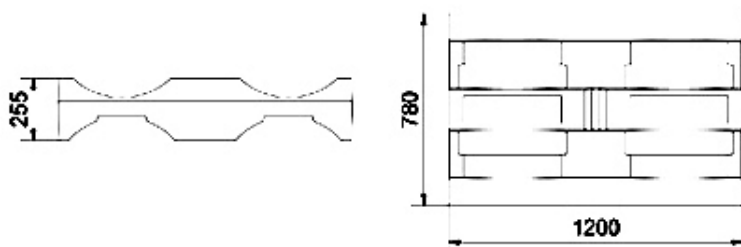



023-1905-000

Art. 023-1905-000

Vasca di raccolta e stoccaggio per 1 fusto da 180-220 l



023-1905-000 49,300 0,270 1



023-1910-000

Art. 023-1910-000

Vasca di raccolta e stoccaggio per 2 fusti da 180-220 l



023-1910-000 62,600 0,363 1



023-1914-000

Art. 023-1914-000

Vasca di raccolta e stoccaggio per 4 fusti da 180-220 l



023-1914-000 119,000 0,573 1



023-1915-000

Art. 023-1915-000

Vasca di raccolta e stoccaggio per 1 cisterna da 1000 l



023-1915-000 182,500 1,422 1

Dati Tecnici

		023-1905-000	023-1910-000	023-1914-000	023-1915-000
Capacità	n°	1 fusto da 180/220 l	2 fusti da 180/220 l	4 fusti da 180/220 l	1 cisterna da 1000 l
Dimensioni	mm	1000x850 H 300	1350x850 H 300	1350x1350 H 300	1650x1350 H 620



023-1920-000

Art. 023-1920-000

Supporto orizzontale per 1 fusto da 180-220 l



023-1920-000 14,500 0,145 1



023-1921-000

Art. 023-1921-000

Supporto orizzontale per 2 fusti da 180-220 l



023-1921-000 22,000 0,283 1



023-1922-000

Art. 023-1922-000

Supporto orizzontale per 3 fusti da 50-60 l



023-1922-000 22,200 0,283 1

Dati Tecnici

		023-1920-000	023-1921-000	023-1922-000
Capacità	n°	1 fusto da 180/220 l	2 fusti da 180/220 l	3 fusti da 50/60 l
Dimensioni	mm	600x600 H 380	1180x600 H 380	1180x600 H 380

Vasca d'acciaio adatta allo stoccaggio in sicurezza di fusti metallici di lubrificanti facilmente trasportabili con carrello elevatore a forche o transpallet. La vasca di raccolta a tenuta stagna è costruita in robusta lamiera rinforzata da opportuni telai in profilato, le griglie portanti sono zincate. Secondo le nuove normative, lo stoccaggio dei fusti lubrificanti negli ambienti industriali e nelle autofficine, necessita di un contenitore in grado di raccogliere eventuali perdite accidentali evitandone la dispersione. E' importante posizionare la vasca su superfici piane, protette dalla pioggia. In presenza di immagazzinaggio di sostanze diverse, le stesse dovranno essere tra loro compatibili.

Art. 023-1925-000

Vasca di raccolta completa di struttura portante a 1 postazione per l'applicazione di avvolgitubo mod. F-400 F-460 CF-500

Composta da:

Art.023-1905-S00 Vasca di raccolta per 1 fusto da 180-220 l

Art.023-1916-000 N.2 Montanti verticali H. 2,20 m

Art.023-1918-000 N.2 Pannelli forati orizzontali 770x240 mm

023-1925-000	82,200	0,304	2

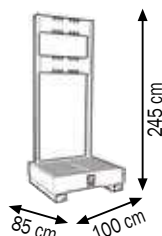
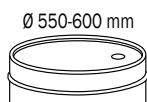

023-1925-000

Art. 023-1930-000

Vasca di raccolta completa di struttura portante a 2 postazioni per l'applicazione di avvolgitubo mod. F-400 F-460 CF-500

Composta da:

Art.023-1910-S00 Vasca di raccolta per 2 fusti da 180-220 l

Art.023-1916-000 N.2 Montanti verticali H. 2,20 m

Art.023-1919-000 N.2 Pannelli forati orizzontali 1110x240 mm

023-1930-000	97,700	0,405	2

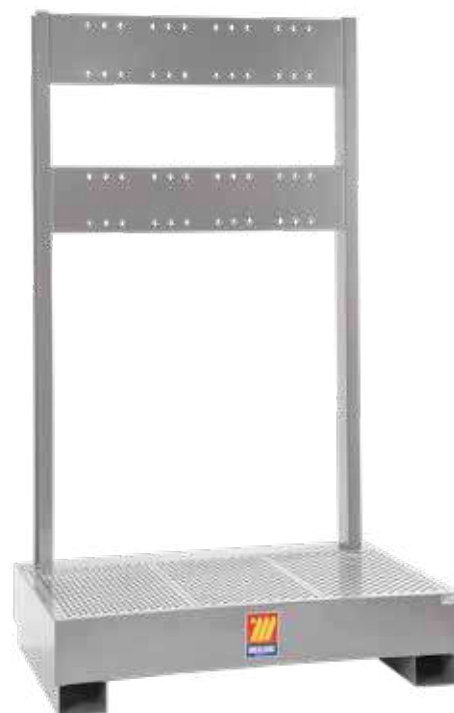
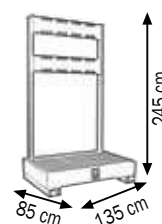
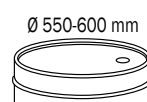

023-1930-000

Vasca d'acciaio adatta allo stoccaggio in sicurezza di fusti metallici di lubrificanti facilmente trasportabile con carrello elevatore a forche o transpallet. La vasca di raccolta a tenuta stagna è costruita in robusta lamiera rinforzata da opportuni telai in profilato, le griglie portanti sono zincate. Secondo le nuove normative, lo stoccaggio dei fusti lubrificanti negli ambienti industriali e nelle officine, necessita di un contenitore in grado di raccogliere eventuali perdite accidentali evitandone la dispersione. E' importante posizionare la vasca su superfici piane, protette dalla pioggia. In presenza di immagazzinaggio di sostanze diverse, le stesse dovranno essere tra loro compatibili. Questa vasca con struttura portante è adatta a supportare attrezzature per la distribuzione di oli lubrificanti per diversi impieghi.



023-1935-000

Art. 023-1935-000

Installazione completa a 1 postazione
per fusti da 180-220 l

Composta da:

Art.023-1925-000 Vasca di raccolta completa di struttura

Art.020-1195-000 Pompa pneumatica olio **R=3:1 30 l/min**

Art.070-1206-410 Avvolgitubo con tubo 1SC 1/2" F-F lunghezza 10,0 m

Art.906-0424-015 Tubo 1SC 1/2" F-F lunghezza 1,5 m

Art.024-1233-C00 Pistola **digitale** distribuzione olio

Art. 023-1937-000

Installazione completa a 1 postazione
per fusti da 180-220 l

Composta come Art.023-1935-000 ma con:

Art.020-1205-000 Pompa olio **R=5:1 28 l/min**



023-1935-000	109,500	0,387	5
023-1937-000	109,600	0,387	5

Ø 550-600 mm

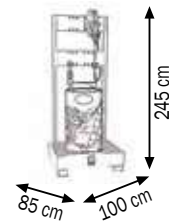

Art. 023-1940-000

Installazione completa a 1 postazione
per fusti da 180-220 l

Composta da:

Art.023-1925-000 Vasca di raccolta completa di struttura

Art.020-1188-000 Pompa pneumatica olio **R=3:1 30 l/min**

Art.074-4506-410 Avvolgitubo carenato tubo 1SC 1/2" lunghezza 10,0 m

Art.025-1265-000 Staffa di fissaggio

Art.025-1268-094 Tubo pescante Ø 42 mm lunghezza 940 mm

Art.025-1262-000 Ghiera di fissaggio pompe Ø 42 mm

Art.910-0600-020 Tubo flex Ø 25 lunghezza 2,0 m

Art.B27-1132-035 N.2 Fascette pesanti inox 32-35

Art.906-0434-008 Tubo 1SC 1/2 " F-F 90° lunghezza 0,8 m

Art.024-1233-C00 Pistola **digitale** distribuzione olio

Art. 023-1942-000

Installazione completa a 1 postazione
per fusti da 180-220 l

Composta come Art.023-1940-000 ma con:

Art. 020-1198-000 Pompa pneumatica olio **R=5:1 28 l/min**



023-1940-000	123,000	0,414	5
023-1942-000	123,200	0,414	5

Ø 550-600 mm

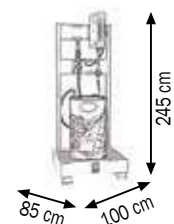

Postazioni fisse complete in grado di fornire una stazione operativa autonoma. Consentono una collocazione ottimale all'interno di ambienti industriali e autofficine. Assicurano una distribuzione pratica, pulita e senza sprechi di oli lubrificanti per diversi impieghi.

Art. 023-1945-000

Installazione completa a 2 postazioni
per fusti da 180-220 l

Composta da:

- Art.023-1930-000 N.1 Vasca di raccolta completa di struttura
- Art.020-1195-000 N.2 Pompe pneumatiche olio **R=3:1 30 l/min**
- Art.070-1206-410 N.2 Avvolgitubo con tubo 1SC 1/2" lunghezza 10,0 m
- Art.906-0424-015 N.2 Tubi 1SC 1/2" F-F lunghezza 1,5 m
- Art.024-1233-C00 N.2 Pistole **digitali** distribuzione olio

Art. 023-1947-000

Installazione completa a 2 postazioni
per fusti da 180-220 l

Composta come Art.023-1945-000 ma con:

- Art.020-1205-000 N.2 Pompe pneumatiche olio **R=5:1 28 l/min**

023-1945-000	152,100	0,553	7
023-1947-000	152,800	0,553	7

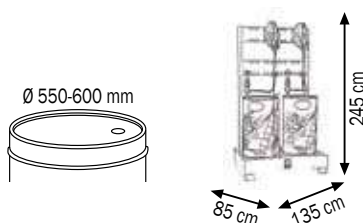

023-1945-000

Art. 023-1950-000

Installazione completa a 2 postazioni
per fusti da 180-220 l

Composta da:

- Art.023-1930-000 N.1 Vasca di raccolta completa di struttura
- Art.020-1188-000 N.2 Pompe pneumatiche olio **R=3:1 30 l/min**
- Art.074-4506-410 N.2 Avvolgitubo carenati tubo 1SC 1/2" lunghezza 10,0 m
- Art.025-1265-000 N.2 Staffe di fissaggio
- Art.025-1268-094 N.2 Tubi pescanti Ø 42 mm lunghezza 940 mm
- Art.025-1262-000 N.2 Ghiere di fissaggio pompe Ø 42 mm
- Art.910-0600-020 N.2 Tubi flex Ø 1" lunghezza 2,0 m
- Art.B27-1132-035 N.4 Fascette pesanti inox 32-35
- Art.906-0434-008 N.2 Tubi 1SC 1/2" F-F 90° lunghezza 0,8 m
- Art.024-1233-C00 N.2 Pistole **digitali** distribuzione olio

Art. 023-1952-000

Installazione completa a 2 postazioni
per fusti da 180-220 l

Composta come Art.023-1950-000 ma con:

- Art.020-1198-000 N.2 Pompe pneumatiche olio **R=5:1 28 l/min**

023-1950-000	179,300	0,607	7
023-1952-000	179,700	0,607	7

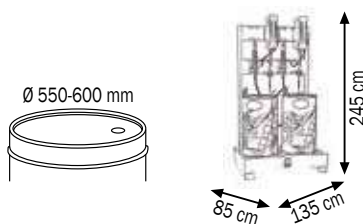

023-1950-000

Postazioni fisse complete in grado di fornire una stazione operativa autonoma. Consentono una collocazione ottimale all'interno di ambienti industriali e autofficine. Assicurano una distribuzione pratica, pulita e senza sprechi di oli lubrificanti per diversi impieghi.



023-1963-004

Art. 023-1963-004

Struttura supporto per 4 avvolgitubo Mod. F-400 F-460 CF-500

Composta da:

Vasca con griglia raccogliocce

Piano d'appoggio con griglia

Dimensioni 1130X600 H.2500 mm



023-1963-004 192,000 0,900 2

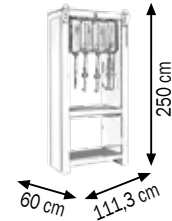

Gli Avvolgitubo non sono compresi
con le strutture

Art. 023-1964-006

Struttura supporto per 6 avvolgitubo Mod. F-400 F-460 CF-500

Composta da:

Vasca con griglia raccogliocce

Piano d'appoggio con griglia

Dimensioni 1550X600 H.2500 mm



023-1964-006 215,000 1,000 2

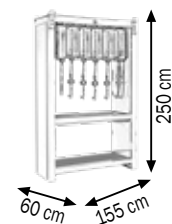

023-1964-006

Queste strutture saranno
fornite solo ed esclusivamente
in colore GRIGIO RAL 9007

Strutture fisse in grado di fornire una stazione operativa autonoma. Consentono una collocazione ottimale all'interno di ambienti industriali e autofficine. Assicurano una distribuzione pratica, pulita e senza sprechi di oli lubrificanti per diversi impieghi.

Collegate all'impianto centralizzato di distribuzione, sono stazioni operative autonome.

Art. 023-1963-C04

Struttura armadio supporto per 4 avvolgitubo Mod. F-400 F-460 CF-500

Composta da:

Vasca con griglia raccogliogocce

Piano d'appoggio con griglia

2 Porte con chiusura

Dimensioni 1130X600 H.2500 mm



023-1963-C04 234,000 1,000 3

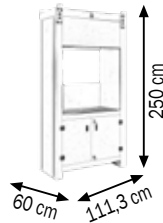

023-1963-C04

Art. 023-1964-C06

Struttura armadio supporto per 6 avvolgitubo Mod. F-400 F-460 CF-500

Composta da:

Vasca con griglia raccogliogocce

Piano d'appoggio con griglia

2 Porte con chiusura

Dimensioni 1550X600 H.2500 mm



023-1964-C06 262,000 1,100 3



023-1964-C06

Queste strutture saranno fornite solo ed esclusivamente in colore GRIGIO RAL 9007

Strutture fisse in grado di fornire una stazione operativa autonoma. Consentono una collocazione ottimale all'interno di ambienti industriali e autofficine. Assicurano una distribuzione pratica, pulita e senza sprechi di oli lubrificanti per diversi impieghi.

Collegate all'impianto centralizzato di distribuzione, sono stazioni operative autonome.



023-1965-004

Art. 023-1965-004

Struttura supporto per 4 avvolgitubo Mod. F-550 F-555

Composta da:

Vasca con griglia raccogliocce

Piano d'appoggio con griglia

Dimensioni 1650X600 H.2500 mm



023-1965-004 225,00 1,000 2

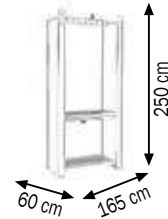

023-1965-006

Art. 023-1965-006

Struttura supporto per 6 avvolgitubo Mod. F-550 F-555

Composta da:

Vasca con griglia raccogliocce

Piano d'appoggio con griglia

Dimensioni 2310X600 H.2500 mm



023-1965-006 245,00 1,100 2

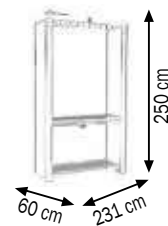

Queste strutture saranno fornite solo ed esclusivamente in colore GRIGIO RAL 9007

Strutture fisse in grado di fornire una stazione operativa autonoma. Consentono una collocazione ottimale all'interno di ambienti industriali e autofficine. Assicurano una distribuzione pratica, pulita e senza sprechi di oli lubrificanti per diversi impieghi.

Collegate all'impianto centralizzato di distribuzione, sono stazioni operative autonome.

Art. 023-1966-000

Struttura armadio per distribuzione olio

Dimensioni 1600X700 H 2500 mm

Composta da:

Vasca di contenimento per 2 fusti da 180-220 l

2 Porte con chiusura alloggiamento fusti

Piano di lavoro 1600X700 mm

Pannello per aggancio utensili

Struttura supporto per 4 avvolgitubo F-400 F-460 CF-500



023-1966-000

023-1966-000	316,000	1,170	4

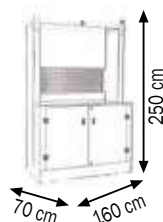

Art. 023-1967-000

Installazione armadio completa per distribuzione olio

a 2 postazioni per fusti da 180-220 l

Composta da:

Art.023-1966-000 N.1 Struttura armadio

Art.020-1195-000 N.2 Pompe pneumatiche olio R=3:1 30 l/min

Art.074-4506-410 N.2 Avvolgitubo carenati 1SC 1/2" 10 m

Art.906-0424-015 N.2 Tubi 1SC 1/2" F-F lunghezza 1,5 m

Art.053-1537-000 N.2 Tubi spirale rilsan 6X8 10 m

Art.024-1233-C00 N.2 Pistole digitali distribuzione olio

Art.014-1048-B00 N.1 Regolatore con filtro e lubrificatore 1/2"



023-1967-000

023-1967-000	392,000	2,970	9

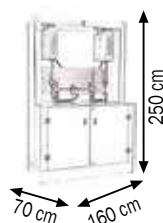

Struttura armadio per distribuzione olio in grado di fornire una stazione operativa autonoma.

Consente una collocazione ottimale all'interno di ambienti industriali e autofficine.

Assicura una distribuzione pratica, pulita e senza sprechi di oli lubrificanti nei vari impieghi.

La base è composta di una vasca di raccolta e stoccaggio per l'alloggiamento di 2 fusti da 180-220 l secondo le nuove normative.

La struttura è predisposta per max 4 avvolgitubo e dispone di un piano di lavoro di 1600X700 mm

Art. 023-1968-001

Colonna di servizio frontale per 1 avvolgitubo F-400 F-460 CF-500

E' predisposta di forature universali che permettono l'applicazione di pompa, avvolgitubo e raccogliocce

Art. 023-1968-002

Colonna di servizio frontale per 2 avvolgitubo F-400 F-460 CF-500

Composta da:

Art.023-1968-001 Colonna di servizio frontale

Art.079-1779-002 Pannello supporto 2 avvolgitubo

Art.023-1960-002 Coppia staffe supporto 2 raccogliocce

023-1968-001



023-1968-002



023-1968-001	62,000	0,36	2
023-1968-002	64,300	0,38	2

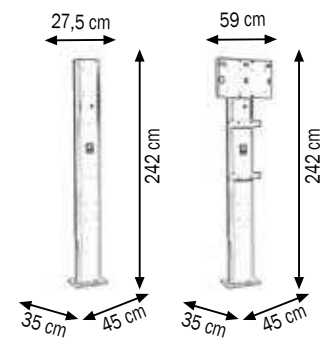

Art. 023-1968-003

Colonna di servizio frontale per 3 avvolgitubo F-400 F-460 CF-500

Composta da:

Art.023-1968-001 Colonna di servizio frontale

Art.079-1779-003 Pannello supporto 3 avvolgitubo

Art.023-1960-003 Coppia staffe supporto 3 raccogliocce

Art. 023-1968-004

Colonna di servizio frontale per 4 avvolgitubo F-400 F-460 CF-500

Composta da:

Art.023-1968-001 Colonna di servizio frontale

Art.079-1779-004 Pannello supporto 4 avvolgitubo

Art.023-1960-004 Coppia staffe supporto 4 raccogliocce

023-1968-003



023-1968-004



023-1968-003	67,800	0,39	2
023-1968-004	76,500	0,40	2

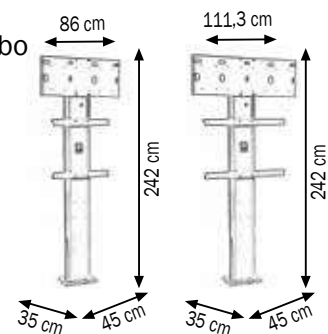

Colonne fisse frontali in grado di fornire una stazione operativa autonoma. Consentono una collocazione ottimale all'interno di ambienti industriali e autofficine. Assicurano una distribuzione pratica, pulita e senza sprechi di oli lubrificanti per diversi impieghi.

Art. 023-1970-000

Colonna di servizio a 3 lati
per l'applicazione di avvolgitubo mod. F-400 F-460 CF-500

E' predisposta di forature universali
che permettono l'applicazione degli
avvolgitubo, pompe, raccogliocce

Art. 023-1972-000

Colonna di servizio per distribuzione olio a 1 postazione

Composta da:

Art.023-1970-000 Colonna di servizio

Art.070-1206-410 Avvolgitubo fisso con tubo 1SC 1/2" lunghezza 10,0 m

Art.906-0424-006 Tubo 1SC 1/2" F-F lunghezza 600 mm

Art.024-1233-C00 Pistola **digitale** distribuzione olio

Art.024-1785-000 Supporto raccogliocce

023-1970-000	77,000	0,560	1	
023-1972-000	102,350	0,650	3	

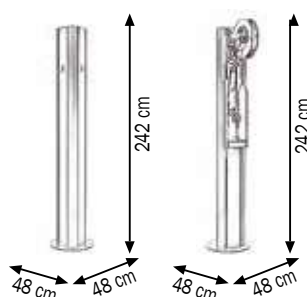

023-1970-000



023-1972-000

Art. 023-1974-000

Colonna di servizio per distribuzione olio a 2 postazioni

Composta da:

Art.023-1970-000 N.1 Colonna di servizio

Art.070-1206-410 N.2 Avvolgitubo fisso con tubo 1SC 1/2" F-F lunghezza 10,0 m

Art.906-0424-006 N.2 Tubi 1SC 1/2" F-F lunghezza 600 mm

Art.024-1233-C00 N.2 Pistole **digitali** distribuzione olio

Art.024-1785-000 N.2 Supporti raccogliocce

023-1974-000	126,450	0,700	5	

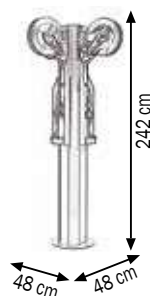

023-1974-000



Colonne fisse in grado di fornire una stazione operativa autonoma. Consentono una collocazione ottimale all'interno di ambienti industriali e autofficine. Assicurano una distribuzione pratica, pulita e senza sprechi di oli lubrificanti per diversi impieghi.



023-1969-008

Art. 023-1969-008

Colonna di servizio bilaterale per 8 avvolgitubo F-400 F-460 CF-500

Composta da:

Colonna centrale di supporto

Montante di fissaggio per 8 avvolgitubo

N.2 vasche con griglia raccogliacqua

Dimensioni della struttura 2500x500xH2600 mm



023-1969-008	295,00	1,03	3
--------------	--------	------	---

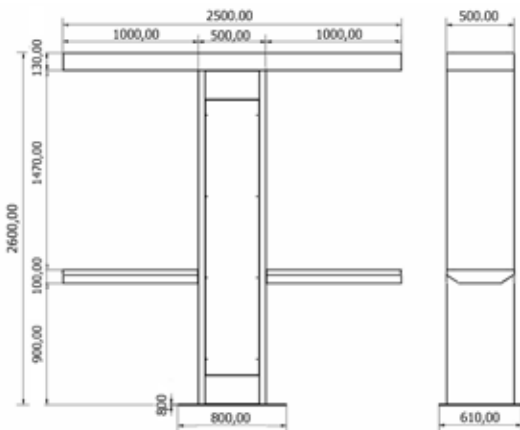

Colonna di servizio bilaterale supporto 8 avvolgitubo, in grado di fornire una stazione operativa autonoma. Consentono una collocazione ottimale all'interno di ambienti industriali e autofficine. Assicurano una distribuzione pratica, pulita e senza sprechi di oli lubrificanti per diversi impieghi.





024-1231-000

Art. 024-1231-000

Impugnatura per pistola distribuzione olio

Dotata di:
Corpo in lega di alluminio
Pulsante bloccaggio leva
Giunto girevole F 1/2"



024-1231-A00

Art. 024-1231-A00

Pistola distribuzione olio

Dotata di :
Impugnatura con giunto girevole F 1/2"
Estremità flessibile 105°
Valvola antigoccia manuale Ø 12 mm



024-1231-B00

Art. 024-1231-B00

Pistola distribuzione olio

Dotata di:
Impugnatura con giunto girevole F 1/2"
Estremità rigida 45°
Valvola antigoccia manuale Ø 12 mm



024-1231-C00

Art. 024-1231-C00

Pistola distribuzione olio

Dotata di:
Impugnatura con giunto girevole F 1/2"
Estremità flessibile 105°
Valvola antigoccia automatica Ø 14 mm



024-1231-D00

Art. 024-1231-D00

Pistola distribuzione olio

Dotata di:
Impugnatura con giunto girevole F 1/2"
Estremità rigida 45°
Valvola antigoccia automatica Ø 14 mm



024-1232-F00

Art. 024-1232-F00

Pistola distribuzione olio

Dotata di:
Impugnatura con giunto girevole F 1/2"
Estremità flessibile 105°
Valvola antigoccia manuale Ø 12 mm



024-1232-G00

Art. 024-1232-G00

Pistola distribuzione olio

Dotata di:
Impugnatura con giunto girevole F 3/8"
Estremità rigida 30°
Valvola antigoccia automatica Ø 14 mm



024-1232-E00

Art. 024-1232-E00

Pistola distribuzione olio

Dotata di:
Impugnatura con giunto girevole F 3/8"
Estremità flessibile diritta
Valvola antigoccia manuale Ø 12 mm

Art. 024-1233-A00

Pistola digitale distribuzione olio

Dotata di:

Contalitri digitale (Art.024-1234-000)

Protezione in gomma

Impugnatura con giunto girevole F 1/2"

Estremità flessibile 105°

Valvola antigoccia manuale Ø 12 mm



024-1233-A00

Art. 024-1233-B00

Pistola digitale distribuzione olio

Dotata di:

Contalitri digitale (Art.024-1234-000)

Protezione in gomma

Impugnatura con giunto girevole F 1/2"

Estremità rigida 45°

Valvola antigoccia manuale Ø 12 mm



024-1233-B00

Art. 024-1233-C00

Pistola digitale distribuzione olio

Dotata di:

Contalitri digitale (Art.024-1234-000)

Protezione in gomma

Impugnatura con giunto girevole F 1/2"

Estremità flessibile 105°

Valvola antigoccia automatica Ø 14 mm



024-1233-C00

Art. 024-1233-D00

Pistola digitale distribuzione olio

Dotata di:

Contalitri digitale (Art.024-1234-000)

Protezione in gomma

Impugnatura con giunto girevole F 1/2"

Estremità rigida 45°

Valvola antigoccia automatica Ø 14 mm



024-1233-D00

Art. 024-1234-000

Contalitri digitale per olio

E' dotato di due totalizzatori di cui uno parziale azzerabile e uno non azzerabile che evidenzia il totale del fluido erogato



024-1234-000

Dati Tecnici	024-1234-000
Connessione entrata/uscita	F 1/2" BSP
Pressione min/max	0,35 - 70 bar
Portata min/max	1 - 30 l/min
Temperatura	-10° + 50° C
Tolleranza	+/- 0,5%
Alimentazione: batteria al litio	2 x 1,5V AAA

CARATTERISTICHE

- Facilità di calibrazione
- Totalizzatore doppio
- Reset elettronico
- Elevata precisione
- Impugnatura ergonomica
- Pulsante bloccaggio leva
- Basso consumo batterie
- Possono essere selezionate varie unità di misura: litri, pinte, quarti o galloni.
- Non omologate per uso pubblico



024-1243-A00

Art. 024-1243-A00

Pistola digitale ricalibrabile per olio

Dotata di:

Contalitri digitale (Art.024-1246-000)

Protezione in gomma

Impugnatura con giunto girevole F 1/2"

Estremità flessibile 105°

Valvola antigoccia manuale Ø 12 mm



024-1243-B00

Art. 024-1243-B00

Pistola digitale ricalibrabile per olio

Dotata di:

Contalitri digitale (Art.024-1246-000)

Protezione in gomma

Impugnatura con giunto girevole F 1/2"

Estremità rigida 45°

Valvola antigoccia manuale Ø 12 mm



024-1243-C00

Art. 024-1243-C00

Pistola digitale ricalibrabile per olio

Dotata di:

Contalitri digitale (Art.024-1246-000)

Protezione in gomma

Impugnatura con giunto girevole F 1/2"

Estremità flessibile 105°

Valvola antigoccia automatica Ø 14 mm



024-1243-D00

Art. 024-1243-D00

Pistola digitale ricalibrabile per olio

Dotata di:

Contalitri digitale (Art.024-1246-000)

Protezione in gomma

Impugnatura con giunto girevole F 1/2"

Estremità rigida 45°

Valvola antigoccia automatica Ø 14 mm



024-1246-000

CARATTERISTICHE

- Facilità di calibrazione
- Totalizzatore doppio
- Reset elettronico
- Elevata precisione
- Impugnatura ergonomica
- Pulsante bloccaggio leva
- Basso consumo batterie
- Possono essere selezionate varie unità di misura: litri, pinte, quarti o galloni.
- Non omologate per uso pubblico

Art. 024-1246-000

Contalitri digitale ricalibrabile per olio

E' dotato di due totalizzatori di cui uno parziale azzerabile e uno non azzerabile che evidenzia il totale del fluido erogato

Dati Tecnici	024-1246-000
Connessione entrata/uscita	F 1/2" BSP
Pressione min/max	0,35 - 100 bar
Portata min/max	1 - 35 l/min
Temperatura	-10° + 50° C
Tolleranza	+/- 0,5%
Alimentazione: batteria al litio	1 x 3V CR123A

Art. 024-1241-E00

Pistola digitale per olio certificata MID

Dotata di:

Contaltri digitale (Art.024-1241-MID)

Protezione in gomma

Impugnatura con giunto girevole F 1/2"

Estremità rigida 30° lunghezza 138 mm

Valvola antigoccia automatica



024-1241-E00

Art. 024-1241-C00

Pistola digitale per olio certificata MID

Dotata di:

Contaltri digitale (Art.024-1241-MID)

Protezione in gomma

Impugnatura con giunto girevole F 1/2"

Estremità flessibile 105°

Valvola antigoccia automatica Ø 14 mm



024-1241-C00

Art. 024-1242-DX0

Pistola digitale per antigelo e lavavetri certificata MID

Dotata di:

Contaltri digitale (Art.024-1242-MID)

Protezione in gomma

Impugnatura con giunto girevole F 1/2"

Estremità rigida 45° acciaio inox

Valvola antigoccia automatica Ø 13,5 mm



024-1242-DX0

Art. 024-1242-C00

Pistola digitale per antigelo e lavavetri certificata MID

Dotata di:

Contaltri digitale (Art.024-1242-MID)

Protezione in gomma

Impugnatura con giunto girevole F 1/2"

Estremità flessibile 105°

Valvola antigoccia automatica Ø 12 mm



024-1242-C00

Art. 024-1241-MID

Contaltri digitale per olio certificato MID

E' dotato di due totalizzatori di cui uno parziale azzerabile e uno non azzerabile che evidenzia il totale del fluido erogato



024-1241-MID

Art. 024-1242-MID

Contaltri digitale per antigelo e lavavetri certificato MID

E' dotato di due totalizzatori di cui uno parziale azzerabile e uno non azzerabile che evidenzia il totale del fluido erogato



024-1242-MID

Dati Tecnici	024-1241-MID	024-1242-MID
Connessione entrata/uscita	F 1/2" BSP	F 1/2" BSP
Pressione min/max	0,35 - 100 bar	0,35 - 100 bar
Portata min/max	1 - 10 l/min	1 - 10 l/min
Temperatura	-10° + 50° C	-10° + 50° C
Tolleranza	+/- 0,3%	+/- 0,3%
Alimentazione: batteria al litio	1 x 3V CR123A	1 x 3V CR123A

Tutti i digitali sono pretestati "OIML R117-1", calibrati e forniti con il certificato di verifica (MID).
 Registro interno di dati (tiene memoria di 500 erogazioni con data e ora)
 Controllo degli impulsi (rileva sacche d'aria all'interno del tubo)
 Display elettronico con 3 cifre decimali
 Resistente alle manomissioni grazie alla sigillatura della camera di misurazione
 Possono essere selezionate varie unità di misura: litri, pinte, quarti o galloni.



024-1244-G00

Art. 024-1244-G00

Pistola distribuzione olio alta portata

Portata 90 l/min press.max 100 bar

Dotata di:

Impugnatura alluminio con giunto girevole F 3/4"

Bloccaggio leva incorporato

Estremità lessibile M 3/4"

Valvola antigoccia semiautomatica Ø 35 mm



024-1244-H00

Art. 024-1244-H00

Pistola distribuzione olio alta portata

Portata 90 l/min press.max 100 bar

Dotata di:

Impugnatura alluminio con giunto girevole F 3/4"

Bloccaggio leva incorporato

Estremità rigida 30°

Valvola antigoccia semiautomatica Ø 35 mm



024-1245-G00

Art. 024-1245-G00

Pistola digitale distribuzione olio alta portata

Portata 60 l/min press.max. 70 bar

Dotata di:

Contalitri digitale (Art.024-1245-005)

Protezione in gomma

Impugnatura alluminio con Giunto girevole F 3/4"

Estremità lessibile M 3/4"

Valvola antigoccia semiautomatica Ø 35 mm



024-1245-H00

Art. 024-1245-H00

Pistola digitale distribuzione olio alta portata

Portata 60 l/min press.max. 70 bar

Dotata di:

Contalitri digitale (Art.024-1245-005)

Protezione in gomma

Impugnatura alluminio con Giunto girevole F 3/4"

Estremità rigida 30°

Valvola antigoccia semiautomatica Ø 35 mm



024-1245-005

Art. 024-1245-005

Contalitri digitale per olio alta portata

E' dotato di due totalizzatori di cui uno

parziale azzerabile a 5 cifre e uno non

azzerabile a 8 cifre che evidenzia il

totale del fluido erogato

CARATTERISTICHE

- Facilità di calibrazione
- Totalizzatore doppio
- Reset elettronico
- Elevata precisione
- Impugnatura ergonomica
- Bloccaggio leva incorporato
- Basso consumo batterie
- Possono essere selezionate varie unità di misura: litri, pinte, quarti o galloni.
- Non omologate per uso pubblico

Dati Tecnici	024-1245-005
Connessione entrata/uscita	F 3/4" BSP
Pressione min/max	0,35 - 70 bar
Portata min/max	6 - 60 l/min
Temperatura	-10° + 50° C
Tolleranza	+/- 0,5%
Alimentazione: batteria al litio	2 x 1,5V AAA

Art. 024-1247-A00

Pistola digitale a preselezione per olio

Dotata di:

Contalitri digitale con erogazione preselezionata

Impugnatura con giunto girevole F 1/2"

Estremità flessibile 105°

Valvola antigoccia manuale Ø 12 mm



024-1247-A00

Art. 024-1247-B00

Pistola digitale a preselezione per olio

Dotata di:

Contalitri digitale con erogazione preselezionata

Impugnatura con giunto girevole F 1/2"

Estremità rigida 45°

Valvola antigoccia manuale Ø 12 mm



024-1247-B00

Art. 024-1247-C00

Pistola digitale a preselezione per olio

Dotata di:

Contalitri digitale con erogazione preselezionata

Impugnatura con giunto girevole F 1/2"

Estremità flessibile 105°

Valvola antigoccia automatica Ø 14 mm



024-1247-C00

Art. 024-1247-D00

Pistola digitale a preselezione per olio

Dotata di:

Contalitri digitale con erogazione preselezionata

Impugnatura con giunto girevole F 1/2"

Estremità rigida 45°

Valvola antigoccia automatica Ø 14 mm



024-1247-D00

Art. 024-1247-P00

Pistola digitale a preselezione per olio

Dotata di:

Contalitri digitale con erogazione preselezionata

Impugnatura con giunto girevole F 1/2"

Estremità snodata

Valvola antigoccia automatica Ø 14 mm



024-1247-P00

Dati Tecnici	024-1247-A/B/C/D00	024-1247-P00
Connessione entrata/uscita	F 1/2" BSP	F 1/2" BSP
Pressione min/max	0,35 - 70 bar	0,35 - 70 bar
Portata min/max	1 - 35 l/min	1 - 30 l/min
Temperatura	-5° + 50° C	-5° + 50° C
Tolleranza	+/- 0,5%	+/- 0,5%
Alimentazione: batteria al litio	4 x 1,5V AA	4 x 1,5V AA

Pistola contalitri digitale con erogazione a PRESELEZIONE o manuale. L'utilizzatore la può programmare nelle varie unità di misura (litri, galloni, pinte). Viene fornita già calibrata in litri, ma può essere facilmente calibrata dall'operatore, non omologate per uso pubblico..



024-1249-A00



024-1249-B00



024-1249-C00



024-1249-D00



024-1249-000

Art. 024-1249-A00

Pistola meccanica per olio - Dotata di:
Contalitri meccanico (Art.024-1249-000)
Impugnatura con giunto girevole F 1/2"
Estremità flessibile 105°
Valvola antigoccia manuale Ø 12 mm

Art. 024-1249-AG0

Pistola meccanica per olio in galloni

Art. 024-1249-B00

Pistola meccanica per olio - Dotata di:
Contalitri meccanico (Art.024-1249-000)
Impugnatura con giunto girevole F 1/2"
Estremità rigida 45°
Valvola antigoccia manuale Ø 12 mm

Art. 024-1249-BG0

Pistola meccanica per olio in galloni

Art. 024-1249-C00

Pistola meccanica per olio - Dotata di:
Contalitri meccanico (Art.024-1249-000)
Impugnatura con giunto girevole F 1/2"
Estremità flessibile 105°
Valvola antigoccia automatica Ø 14 mm

Art. 024-1249-CG0

Pistola meccanica per olio in galloni

Art. 024-1249-D00

Pistola meccanica per olio - Dotata di:
Contalitri meccanico (Art.024-1249-000)
Impugnatura con giunto girevole F 1/2"
Estremità rigida 45°
Valvola antigoccia automatica Ø 14 mm

Art. 024-1249-DG0

Pistola meccanica per olio in galloni

Art. 024-1249-000

Contalitri meccanico per olio
È dotato di parziale a 3 cifre + 1 decimale
Totalizzatore 6 cifre azzerabile

Art. 024-1249-G00

Contalitri meccanico per olio in galloni

Dati Tecnici	024-1249-000	024-1249-G00
Connessione entrata/uscita	F 1/2" BSP	F 1/2" BSP
Pressione min/max	0,35 - 70 bar	5 - 1000 Psi
Portata min/max	1 - 30 l/min	0,20 - 8 gal/min
Tolleranza	+/- 0,1%	+/- 0,1%

CARATTERISTICHE

- Nessuna calibrazione necessaria
- Facilità di reset
- Totalizzatore parziale e totale
- Totalizzatore non resettabile
- Nessuna batteria necessaria
- Tasto reset meccanico
- Non omologate per uso pubblico

Art. 024-1232-H00

Pistola distribuzione acqua e liquido antigelo

Dotata di:

Impugnatura con giunto girevole F 3/8"

Estremità rigida 30°



024-1232-H00

Art. 024-1237-000

Pistola distribuzione liquido antigelo

Dotata di:

Impugnatura con giunto girevole F 1/2"

Estremità flessibile 105°

Valvola antigoccia manuale Ø 12 mm



024-1237-000

Art. 024-1237-V00

Pistola distribuzione liquido lavavetri

Dotata di :

Impugnatura con giunto girevole F 1/2"

Estremità rigida 30° INOX



024-1237-V00

Art. 024-1237-A00

Pistola digitale distribuzione liquido antigelo

Dotata di :

Contalitri digitale (Art.024-1238-000)

Protezione in gomma

Impugnatura con giunto girevole F 1/2"

Estremità flessibile 105°

Valvola antigoccia manuale Ø 12 mm



024-1237-A00

Art. 024-1237-W00

Pistola digitale distribuzione liquido lavavetri

Dotata di:

Contalitri digitale (Art.024-1238-000)

Protezione in gomma

Impugnatura con giunto girevole F 1/2"

Estremità rigida 30° INOX



024-1237-W00

Art. 024-1238-000

Contalitri digitale per liquido antigelo e lavavetri

È dotato di due totalizzatori

di cui uno parziale azzerabile e uno non

azzerabile che evidenzia il totale del fluido erogato



024-1238-000

Dati Tecnici	024-1238-000
Connessione entrata/uscita	F 1/2" BSP
Pressione min/max	0,35 - 25 bar
Portata min/max	1 - 30 l/min
Temperatura	-10° + 50° C
Tolleranza	+/- 0,5%
Alimentazione: batteria al litio	2 x 1,5V AAA

CARATTERISTICHE

- Facilità di calibrazione
- Totalizzatore doppio
- Reset elettronico
- Elevata precisione
- Impugnatura ergonomica
- Pulsante bloccaggio leva
- Basso consumo batterie
- Possono essere selezionate varie unità di misura: litri, pinte, quarti o galloni.
- Non omologate per uso pubblico



024-1251-000

Art. 024-1251-000

Contaltri digitale ad ingranaggi per olio

Portata max **60 l/min**

E' dotato di due totalizzatori di cui uno parziale azzerabile a 5 cifre e uno non azzerabile a 8 cifre che evidenzia il totale del fluido erogato



092-5130-000

Art. 092-5130-000

Contaltri digitale ad ingranaggi MGE-110

min-max Portata **5-110 l/min** (lubrificanti)

6 cifre totalizzatore (non azzerabile)

6 cifre parziale (azzerabile)

Fluidi ammessi: olio e affini



092-5140-000

Art. 092-5140-000

Contaltri digitale ad ingranaggi MGE-250

min-max Portata **10-250 l/min** (lubrificanti)

6 cifre totalizzatore (non azzerabile)

6 cifre parziale (azzerabile)

Fluidi ammessi: olio e affini



092-5150-000

Art. 092-5150-000

Contaltri digitale ad ingranaggi MGE-400

min-max Portata **15-400 l/min** (lubrificanti)

6 cifre totalizzatore (non azzerabile)

6 cifre parziale (azzerabile)

Fluidi ammessi: olio e affini

Dati Tecnici	024-1251-000	092-5130-000	092-5140-000	092-5150-000
Connessione entrata/uscita	F 3/4"-1" BSP	F 1" BSP	F 1.1/2" BSP	F 2" BSP
Pressione min/max	1 - 70 bar	1 - 55 bar	1 - 50 bar	1 - 50 bar
Portata min/max	6 - 60 l/min	5 - 110 l/min	10 - 150 l/min	15 - 300 l/min
Temperatura	-10° + 50° C	-10° + 50° C	-10° + 50° C	-10° + 50° C
Tolleranza	+/- 0,5%	+/- 0,5%	+/- 0,5%	+/- 0,5%
Alimentazione: batteria al litio	2 x 1,5V AAA	1 x 3V CR 2450N	1 x 3V CR 2450N	1 x 3V CR 2450N

I contaltri digitali consentono di visualizzare correttamente la portata istantanea, dispongono di due totalizzatori di cui uno parziale azzerabile e uno non azzerabile che evidenzia il totale del fluido erogato. Sono idonei per diversi tipi di oli a bassa, media e alta viscosità.

Art. 024-1255-A00

Estremità flessibile 105° M 1/2" lunghezza 256 mm
Valvola antigoccia manuale Ø 12 mm



024-1255-A00

Art. 024-1255-B00

Estremità rigida 45° M 1/2" lunghezza 256 mm
Valvola antigoccia manuale Ø 12 mm



024-1255-B00

Art. 024-1255-C00

Estremità flessibile 105° M 1/2" lunghezza 256 mm
Valvola antigoccia automatica Ø 14 mm



024-1255-C00

Art. 024-1255-D00

Estremità rigida 45° M 1/2" lunghezza 256 mm
Valvola antigoccia automatica Ø 14 mm



024-1255-D00

Art. 024-1255-DX0

Estremità rigida 45° acciaio inox M 1/2" lunghezza 210 mm
Valvola antigoccia automatica Ø 13,5 mm



024-1255-DX0

Art. 024-1255-E00

Estremità rigida 30° M 1/2" lunghezza 138 mm
Valvola antigoccia automatica Ø 13,5 mm



024-1255-E00

Art. 024-1256-G00

Estremità flessibile alta portata M 3/4" lunghezza 310 mm
Valvola antigoccia semiautomatica Ø 35 mm



024-1256-G00

Art. 024-1256-H00

Estremità rigida alta portata 30° M 3/4" lunghezza 210 mm
Valvola antigoccia semiautomatica Ø 35 mm



024-1256-H00

Art. 024-1257-000

Valvola antigoccia manuale Ø 12 mm
con attacco entrata F 1/4" BSP



024-1257-000

Art. 024-1258-000

Valvola antigoccia automatica Ø 14 mm
con attacco entrata F 1/4" BSP



024-1258-000

Art. 024-1258-G00

Valvola antigoccia semiautomatica alta portata Ø 35 mm
con attacco entrata F 3/4" BSP



024-1258-G00

Giunti girevoli per pistole olio

Articolo	Entrata	Uscita	Pressione max
024-1259-004	M 1/2" BSP	F 1/2" BSP	100
024-1259-005	M 3/4" BSP	F 3/4" BSP	100



024-1259-004



024-1785-000

Art. 024-1785-000

Supporto raccogliocce per pistola olio

Dotato di:

Gancio per fermo pistola olio

Vaschetta raccogliocce removibile

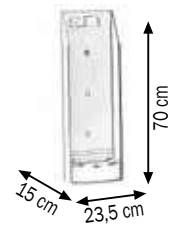

025-1260-000

Art. 025-1260-000

Ghiera di fissaggio pompe M 2" pescante Ø 30 mm

Con chiave di serraggio

Per fissare le pompe al fusto o alla staffa di fissaggio (Art.025-1265-000)



025-1262-000

Art. 025-1262-000

Ghiera di fissaggio pompe M 2" pescante Ø 42 mm

Con chiave di serraggio

Per fissare le pompe al fusto o alla staffa di fissaggio (Art.025-1265-000)



025-1264-000

Art. 025-1264-000

Ghiera di fissaggio pompe M 2" pescante Ø 50 mm

Con chiave di serraggio

Per fissare le pompe al fusto o alla staffa di fissaggio (Art.025-1265-000)



025-1265-000

Art. 025-1265-000

Staffa murale in acciaio verniciato

Ghiera centrale F 2"G

Per fissaggio a parete di pompe Mod.500-600-800



025-1265-010

Art. 025-1265-010

Staffa murale in acciaio verniciato

Con distanziatori in gomma anti vibrazioni

Per fissaggio a parete di pompe industriali flangiate disgiunte



025-1267-000

Art. 025-1267-000

Staffa di fissaggio a cisterna IBC

Ghiera centrale F 2"G

Per fissaggio pompa-avvolgitubo



025-1267-B00

Art. 025-1267-B00

Kit staffe di fissaggio a cisterna

Per fissaggio raccogliocce (Art.024-1785-000)

Art. 025-1270-094

Kit tubo pescante per pompe a parete

Composto da:

- Art.025-1268-094 Tubo Ø 42 lunghezza 940 mm
- Art.025-1262-000 Ghiera fissaggio fusto M2" Ø 42 mm
- Art.910-0600-020 Tubo flex Ø 25 lunghezza 2,0 m
- Art.B27-1132-035 N.2 Fascette pesanti inox 32-35



025-1270-094

Art. 025-1270-125

Kit tubo pescante per pompe a parete

Composto da:

- Art.025-1268-125 Tubo Ø 42 lunghezza 1250 mm
- Art.025-1262-000 Ghiera fissaggio fusto M2" Ø 42 mm
- Art.910-0600-020 Tubo flex Ø 25 lunghezza 2,0 m
- Art.B27-1132-035 N.2 Fascette pesanti inox 32-35

Art. 025-1271-094

Kit tubo pescante INOX per pompe a parete

Composto da:

- Art.025-1269-094 Tubo INOX Ø 42 lunghezza 940 mm
- Art.025-1262-000 Ghiera fissaggio fusto M2" Ø 42 mm
- Art.911-0600-020 Tubo flex blu Ø 25 lunghezza 2,0 m
- Art.B27-1132-035 N.2 Fascette pesanti inox 32-35



025-1271-094

Art. 025-1271-125

Kit tubo pescante INOX per pompe a parete

Composto da:

- Art.025-1269-125 Tubo INOX Ø 42 lunghezza 1250 mm
- Art.025-1262-000 Ghiera fissaggio fusto M2" Ø 42 mm
- Art.911-0600-020 Tubo flex blu Ø 25 lunghezza 2,0 m
- Art.B27-1132-035 N.2 Fascette pesanti inox 32-35

Art. 025-1285-094

Kit tubo pescante per pompe industriali a parete

Composto da:

- Art.025-1280-094 Tubo pescante Ø 50 lunghezza 940 mm
- Art.025-1264-000 Ghiera fissaggio fusto M2" Ø 50 mm
- Art.906-0738-020 Tubo 1SC 1.1/4" F1.1/2" F 90° 1.1/2" lunghezza 2,0 m

Art. 025-1285-125

Kit tubo pescante per pompe industriali a parete

Composto da:

- Art.025-1280-125 Tubo pescante Ø 50 lunghezza 1250 mm
- Art.025-1264-000 Ghiera fissaggio fusto M2" Ø 50 mm
- Art.906-0738-020 Tubo 1SC 1.1/4" F1.1/2" F 90° 1.1/2" lunghezza 2,0 m



025-1285-094



025-1272-000



025-1274-000

Art. 025-1272-000

Raccordo superiore M 1" G - M 40X1,25
Collega la pompa alle prolunghe modulari

Art. 025-1274-000

Raccordo di giunzione M-M 40X1,25
Permette il collegamento tra le prolunghe modulari

Art. 025-1275-025

Prolunga Ø 42 mm lunghezza 250 mm
Filettati F-F M 40X1,25

Art. 025-1275-050

Prolunga Ø 42 mm lunghezza 500 mm
Filettati F-F M 40X1,25

Art. 025-1275-092

Prolunga Ø 42 mm lunghezza 912 mm
Filettati F-F M 40X1,25

Art. 025-1275-122

Prolunga Ø 42 mm lunghezza 1212 mm
Filettati F-F M 40X1,25

Art. 025-1276-000

Estremità pescante olio con filtro Ø 42 mm
Filetto M 40X1,25

025-1276-000



025-1275-025



025-1275-050



025-1275-092



025-1275-122



R18-1210-006



R18-1211-006

Raccordo in ottone a L 90°

Articolo	Entrata-Uscita	Pressione max	Metallo	Peso
R18-1210-006	M1" - F1"	100 bar	Ottone	0,150 kg
R18-1211-006	F1" - F1"	100 bar	Ottone	0,170 kg



R18-1250-006



R18-1251-006

Raccordo acciaio inox a L 90°

Articolo	Entrata-Uscita	Pressione max	Metallo	Peso
R18-1250-006	M1" - F1"	100 bar	Inox AISI 316	0,137 kg
R18-1251-006	F1" - F1"	100 bar	Inox AISI 316	0,158 kg

Raccordo portagomma acciaio inox

Articolo	Entrata	Ø tubo	Metallo	Peso
R18-0821-256	M1"	25 mm	Inox AISI 316	0,137 kg

Raccordo portagomma ottone

Articolo	Entrata	Ø tubo	Metallo	Peso
R18-0855-255	M3/4"	25 mm	Ottone	0,084 kg
R18-0855-206	M1"	20 mm	Ottone	0,095 kg
R18-0855-256	M1"	25 mm	Ottone	0,126 kg

Raccordo portagomma FE zincato

Articolo	Entrata	Ø tubo	Metallo	Peso
R18-0803-206	M1"	20 mm	FE zincato	0,095 kg
R18-0803-256	M1"	25 mm	FE zincato	0,105 kg



R18-0855-256



R18-0821-256



R18-0803-206



R18-0803-256

Filtro in linea ottone nichelato a Y

Articolo	Entrata-Uscita	Pressione max	Filtro	Peso
R34-0002-004	F1/2"- F1/2"	100 bar	400 µm	0,160 kg
R34-0002-005	F3/4"- F3/4"	100 bar	400 µm	0,220 kg
R34-0002-006	F1"- F1"	100 bar	400 µm	0,330 kg



R34-0002-006

Valvole a sfera 2 vie con leva passaggio totale

Articolo	Entrata-Uscita	Pressione max	Portata max	Peso
R30-0400-004	F1/2"-F1/2"	70 bar	80 l/min	0,20 kg
R30-0400-005	F3/4"-F3/4"	50 bar	120 l/min	0,31 kg
R30-0400-006	F1"-F1"	50 bar	160 l/min	0,43 kg



R30-0400-004

Valvole controllo sovrappressione impianto

Articolo	Entrata-Uscita	Calibrazione min-max	Portata max	Peso
F96-0900-424	F1/2"-F1/2"	5-50 bar	80 l/min	0,50 kg
F96-0900-525	F3/4"-F3/4"	5-50 bar	120 l/min	0,80 kg
F96-0900-626	F1"-F1"	5-50 bar	150 l/min	2,76 kg



F96-0900-525

Valvole di evacuazione a 4 vie

Articolo	Entrata-Uscita	Pressione max	Guarnizioni	Peso
F96-0800-006	F1"-F1"	14 bar-200 psi	viton®	3,900 kg

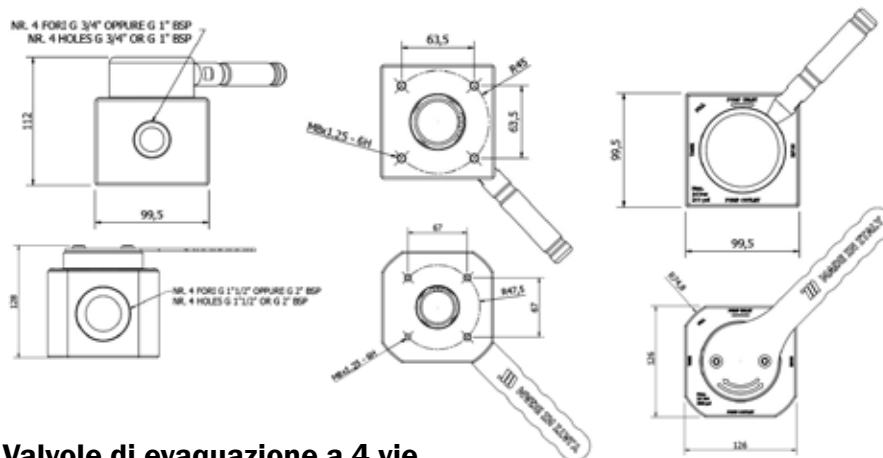

F96-0800-006

Valvole di evacuazione a 4 vie

Articolo	Entrata-Uscita	Pressione max	Guarnizioni	Peso
F96-0800-009	F2"-F2"	14 bar-200 psi	viton®	5,500 kg

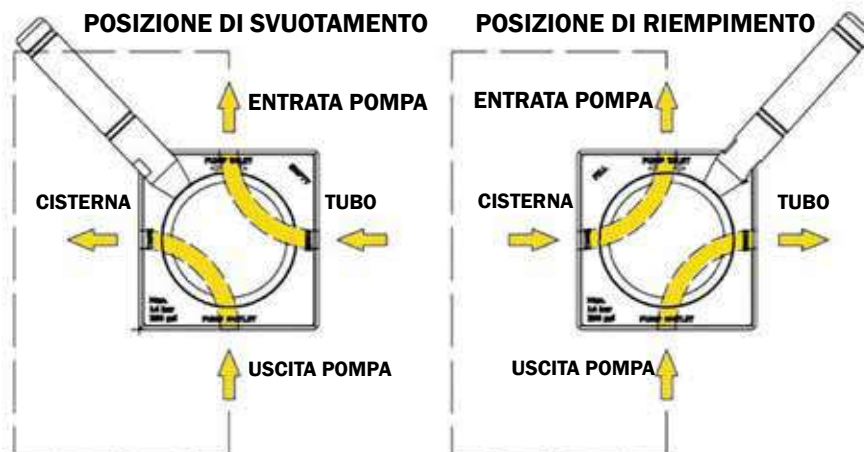

F96-0800-009

Valvola di evacuazione a 4 vie con corpo in alluminio anodizzato, principalmente usata per lo scarico e l'aspirazione di oli esausti come olio idraulico, olio cambio, olio motore etc.

Nipplo maschio BSP - maschio BSP



Articolo	Filetto
F96-0100-202	M1/4" BSP - M1/4" BSP
F96-0100-303	M3/8" BSP - M3/8" BSP
F96-0100-404	M1/2" BSP - M1/2" BSP
F96-0100-505	M3/4" BSP - M3/4" BSP
F96-0100-606	M1" BSP - M1" BSP
F96-0100-707	M1.1/4" BSP - M1.1/4" BSP
F96-0100-808	M1.1/2" BSP - M1.1/2" BSP
F96-0100-909	M2" BSP - M2" BSP

Nipplo maschio BSP - maschio NPTF



Articolo	Filetto
F96-0110-202	M1/4" BSP - M1/4" NPTF
F96-0110-303	M3/8" BSP - M3/8" NPTF
F96-0110-404	M1/2" BSP - M1/2" NPTF
F96-0110-505	M3/4" BSP - M3/4" NPTF
F96-0110-606	M1" BSP - M1" NPTF
F96-0110-707	M1.1/4" BSP - M1.1/4" NPTF
F96-0110-808	M1.1/2" BSP - M1.1/2" NPTF
F96-0110-909	M2" BSP - M2" NPTF

Nipplo ridotto maschio BSP - maschio BSP



Articolo	Filetto
F96-0100-302	M3/8" BSP - M1/4" BSP
F96-0100-402	M1/2" BSP - M1/4" BSP
F96-0100-403	M1/2" BSP - M3/8" BSP
F96-0100-504	M3/4" BSP - M1/2" BSP
F96-0100-604	M1" BSP - M1/2" BSP
F96-0100-605	M1" BSP - M3/4" BSP
F96-0100-806	M1.1/2" BSP - M1" BSP
F96-0100-807	M1.1/2" BSP - M1.1/4" BSP
F96-0100-907	M2" BSP - M1.1/4" BSP
F96-0100-908	M2" BSP - M1.1/2" BSP

Nipplo ridotto maschio BSP - maschio NPTF



Articolo	Filetto
F96-0110-204	M1/4" BSP - M1/2" NPTF
F96-0110-302	M3/8" BSP - M1/4" NPTF
F96-0110-304	M3/8" BSP - M1/2" NPTF
F96-0110-305	M3/8" BSP - M3/4" NPTF
F96-0110-403	M1/2" BSP - M3/8" NPTF
F96-0110-405	M1/2" BSP - M3/4" NPTF
F96-0110-504	M3/4" BSP - M1/2" NPTF
F96-0110-604	M1" BSP - M1/2" NPTF
F96-0110-605	M1" BSP - M3/4" NPTF
F96-0110-806	M1.1/2" BSP - M1" NPTF
F96-0110-807	M1.1/2" BSP - M1.1/4" NPTF
F96-0110-907	M2" BSP - M1.1/4" NPTF
F96-0110-908	M2" BSP - M1.1/2" NPTF

Prolunga maschio BSP - femmina BSP



Articolo	Filetto
F96-0210-404	M1/2" BSP - F1/2" BSP
F96-0210-505	M3/4" BSP - F3/4" BSP

Prolunga maschio NPTF - femmina BSP



Articolo	Filetto
F96-0212-404	M1/2" NPTF - F1/2" BSP
F96-0212-505	M3/4" NPTF - F3/4" BSP

Prolunga ridotta maschio BSP - femmina BSP



Articolo	Filetto
F96-0210-203	M1/4" BSP - F3/8" BSP
F96-0210-304	M3/8" BSP - F1/2" BSP
F96-0210-305	M3/8" BSP - F3/4" BSP
F96-0210-405	M1/2" BSP - F3/4" BSP
F96-0210-506	M3/4" BSP - F1" BSP

Prolunga ridotta maschio NPTF - femmina BSP



Articolo	Filetto
F96-0212-304	M3/8" NPTF - F1/2" BSP
F96-0212-305	M3/8" NPTF - F3/4" BSP
F96-0212-405	M1/2" NPTF - F3/4" BSP
F96-0212-506	M3/4" NPTF - F1" BSP

Riduzione a tappo maschio BSP - femmina BSP



Articolo	Filetto
F96-0300-201	M1/4" BSP - F1/8" BSP
F96-0300-302	M3/8" BSP - F1/4" BSP
F96-0300-403	M1/2" BSP - F3/8" BSP
F96-0300-504	M3/4" BSP - F1/2" BSP
F96-0300-604	M1" BSP - F1/2" BSP
F96-0300-605	M1" BSP - F3/4" BSP
F96-0300-908	M2" BSP - F1.1/2" BSP

Riduzione a tappo maschio NPTF - femmina BSP



Articolo	Filetto
F96-0302-403	M1/2" NPTF - F3/8" BSP
F96-0302-504	M3/4" NPTF - F1/2" BSP
F96-0302-605	M1" NPTF - F3/4" BSP

Innesti rapidi femmina

Articolo	Entrata	Pressione	Portata	Iso
F96-0500-004	F 1/2"	250 bar	41 l/min	7241-A
F96-0500-005	F 3/4"	250 bar	81 l/min	7241-A
F96-0500-006	F 1"	230 bar	140 l/min	7241-A



F96-0500-004

Innesti rapidi maschio

Articolo	Entrata	Pressione	Portata	Iso
F96-0502-004	F 1/2"	250 bar	41 l/min	7241-A
F96-0502-005	F 3/4"	250 bar	81 l/min	7241-A
F96-0502-006	F 1"	230 bar	140 l/min	7241-A



F96-0502-004

Art. 025-1280-004

Compensatore regola flusso F 1/2"

elimina gli sbalzi di pressione assicurando un flusso regolare dotato di:

Valvola di ritegno unidirezionale

Adatta per pompe rapporto **R=1:1 - 3:1 - 5:1**

Pressione massima 80 bar



025-1280-004

Art. 910-0600-020

Tubo pescante flessibile 1" Ø 25 mm lunghezza 2 m

In gomma nera spiralcabur 10 bar manicottato

Per pompe a parete



910-0600-020

Art. 911-0600-020

Tubo pescante flessibile 1" Ø 25 mm lunghezza 2 m

In gomma blu spiral 10 bar manicottato

Per pompe a parete con pescante INOX



911-0600-020

Art. 906-0738-020

Tubo pescante flessibile 1SC 1.1/4" F1.1/2" F 90° 1.1/2" lunghezza 2,0 m

In gomma nera 88 bar Ø 41 raccordato

Per pompe a parete industriali



906-0738-020

Tubi flessibili di collegamento

Articolo	Caratteristiche	Pressione	Scoppio	Lunghezza
906-0424-015	1SC 1/2" F - F	W.P.160 bar	640 bar	1,5 m
906-0424-020	1SC 1/2" F - F	W.P.160 bar	640 bar	2,0 m
906-0404-030	1SC 1/2" M - F	W.P.160 bar	640 bar	3,0 m
906-0404-040	1SC 1/2" M - F	W.P.160 bar	640 bar	4,0 m
906-0404-050	1SC 1/2" M - F	W.P.160 bar	640 bar	5,0 m
906-0404-060	1SC 1/2" M - F	W.P.160 bar	640 bar	6,0 m
906-0404-075	1SC 1/2" M - F	W.P.160 bar	640 bar	7,5 m
906-0404-080	1SC 1/2" M - F	W.P.160 bar	640 bar	8,0 m
906-0404-100	1SC 1/2" M - F	W.P.160 bar	640 bar	10,0 m
906-0525-010	1SC 3/4" F - F	W.P.105 bar	420 bar	1,0 m
906-0525-015	1SC 3/4" F - F	W.P.105 bar	420 bar	1,5 m
906-0525-020	1SC 3/4" F - F	W.P.105 bar	420 bar	2,0 m
906-0505-030	1SC 3/4" M - F	W.P.105 bar	420 bar	3,0 m
906-0505-040	1SC 3/4" M - F	W.P.105 bar	420 bar	4,0 m
906-0505-050	1SC 3/4" M - F	W.P.105 bar	420 bar	5,0 m
906-0626-010	1SC 1" F - F	W.P.88 bar	352 bar	1,0 m
906-0626-020	1SC 1" F - F	W.P.88 bar	352 bar	2,0 m
906-0606-030	1SC 1" M - F	W.P.88 bar	352 bar	3,0 m



L'FMS Compact è un sistema di gestione fluidi compatto e di facile utilizzo che si può usare con fino a 4 punti di erogazione (gestione cisterna). Il sistema è fornito di una stampante integrata, tastiera alfanumerica e largo schermo grafico interno.

Grazie al suo controllo intelligente, il sistema permette di essere utilizzato solo inserendo un codice personale (fino a 99 operatori autorizzati). Stampa uno "scontrino" dopo ogni operazione e tiene in memoria fino a 1600 operazioni per futuro download su un PC. Tutti i comandi in entrata e uscita dal sistema sono veicolati da morsetti installati all'interno che assicurano una facile installazione "plug & play" senza aprire la parte esterna. La copertura esterna in robusto acciaio e l'alta qualità delle connessioni garantisce un'operatività affidabile anche in difficili condizioni di lavoro. Versioni personalizzate con adattamento di firmware, misuratore d'impulsi LCR o isolatore di impulsi sono disponibili su richiesta.

L'FMS Compact può essere usato come sistema di gestione di lotto e cisterna. Può essere combinato e gestito con molti contaltri meccanici ed elettronici tramite l'entrata/uscita d'impulsi offrendo un'ampia gamma di applicazioni - dalla gestione di oli e affini.



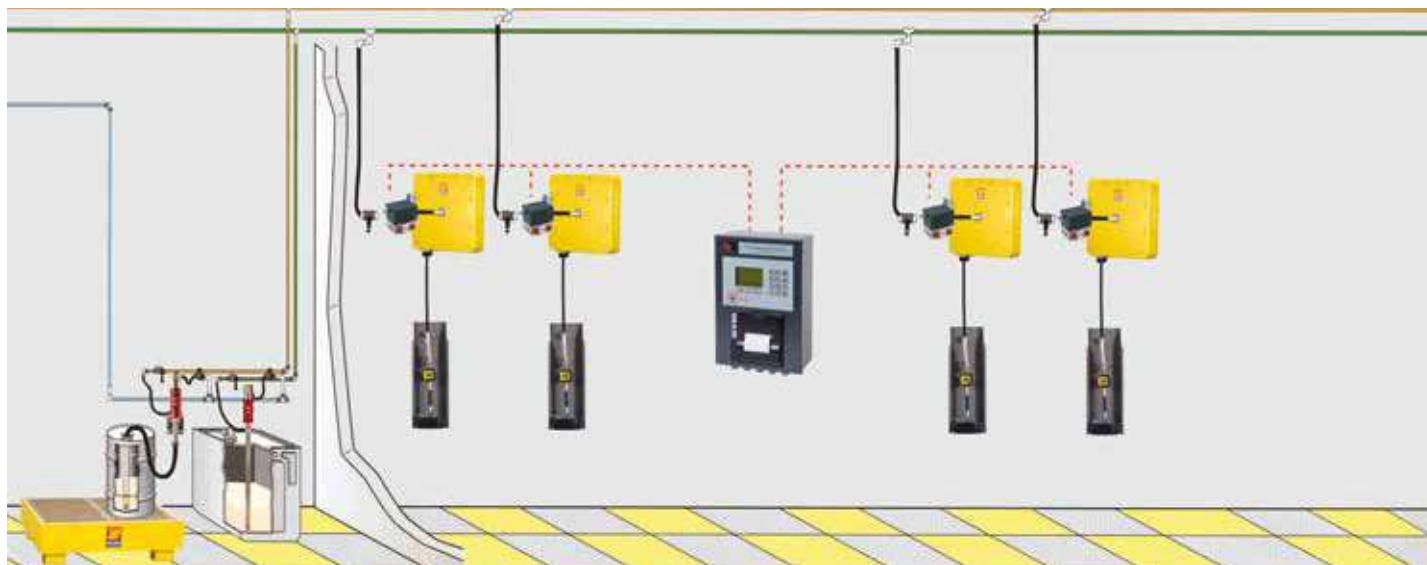

Art. 026-1950-000

Unità di controllo FMS Compact

Per la gestione di fluidi fino a:
4 punti di erogazione con 4 diversi prodotti
Stampante per scontrini integrata
Tastiera alfanumerica
Porta seriale RS 232 per PC o stampanti
Collegamento per lettore codice a barre
Classe di protezione IP 42



026-1950-000

Valvola elettromagnetica 24V DC 8W ottone per oli e affini

Articolo	Entrata	Uscita	Portata max	Pressione min-max	Viscosità max
026-1960-004	F 1/2"		60 l/min	0.15 - 25 bar	25 cST



026-1960-004

Valvola elettromagnetica 24V DC 8W acciaio inox AISI 316L per liquido antigelo e lavavetri

Articolo	Entrata	Uscita	Portata max	Pressione min-max	Viscosità max
026-1965-004	F 1/2"		60 l/min	0.15 - 25 bar	25 cST



026-1965-004

Trasmittitore ad impulsi per oli e affini

Articolo	Entrata	Uscita	Portata max	Pressione min-max	Impulsi/litro
026-1970-004	F 1/2"		1-35 l/min	0.35 - 100 bar	100



026-1970-004

Trasmittitore ad impulsi per liquido antigelo e lavavetri

Articolo	Entrata	Uscita	Portata max	Pressione min-max	Impulsi/litro
026-1975-004	F 1/2"		1-35 l/min	0.35 - 100 bar	100



026-1975-004

Articolo	Entrata	Uscita	Portata min-max	Pressione min-max	Temperatura	Tolleranza	Impulsi per litro
026-1970-004	F 1/2" BSP		1 - 35 l/min	0.35 - 100 bar	-10° + 50° C	+/- 0,5%	100
026-1975-004	F 1/2" BSP		1 - 35 l/min	0.35 - 100 bar	-10° + 60° C	+/- 0,5%	100

Il sistema di gestione oli MDS 2000 è stato progettato per controllare e gestire i lubrificanti e per avere sotto controllo i costi del centro di servizio. Il sistema è ideato specialmente per piccoli o grandi autofficine, flotte di veicoli, spedizionieri e industria.

Di base il sistema consiste in una tastiera alfanumerica, rete connessa a una centralina I/O, che controlla fino a 8 punti di erogazione, ciascuno dei quali con lo stesso tipo di fluido. I dati di ogni operazione sono registrati su una stampante standard seriale. Il sistema può essere facilmente aggiornato/migliorato controllando fino a 64 punti di erogazione, che lavorano tutti simultaneamente con tastiere multi-accesso.

Le stampanti di ogni erogazione possono essere collegate ad ogni tastiera in modo tale che le possa tenere il meccanico responsabile e/o stampare i dati in diversi reparti dell'officina. I dati possono essere archiviati, ripristinati ed esportati al computer principale dell'officina. Il sistema può comunicare con qualsiasi computer host nell'officina tramite un'interfaccia RS 232 programmabile e gratuita.

- Tecnologia CAN-Bus
- Compatibile con asanet
- Connessione al software dell'officina
- Classe di protezione IP 42
- Approvazione PTB

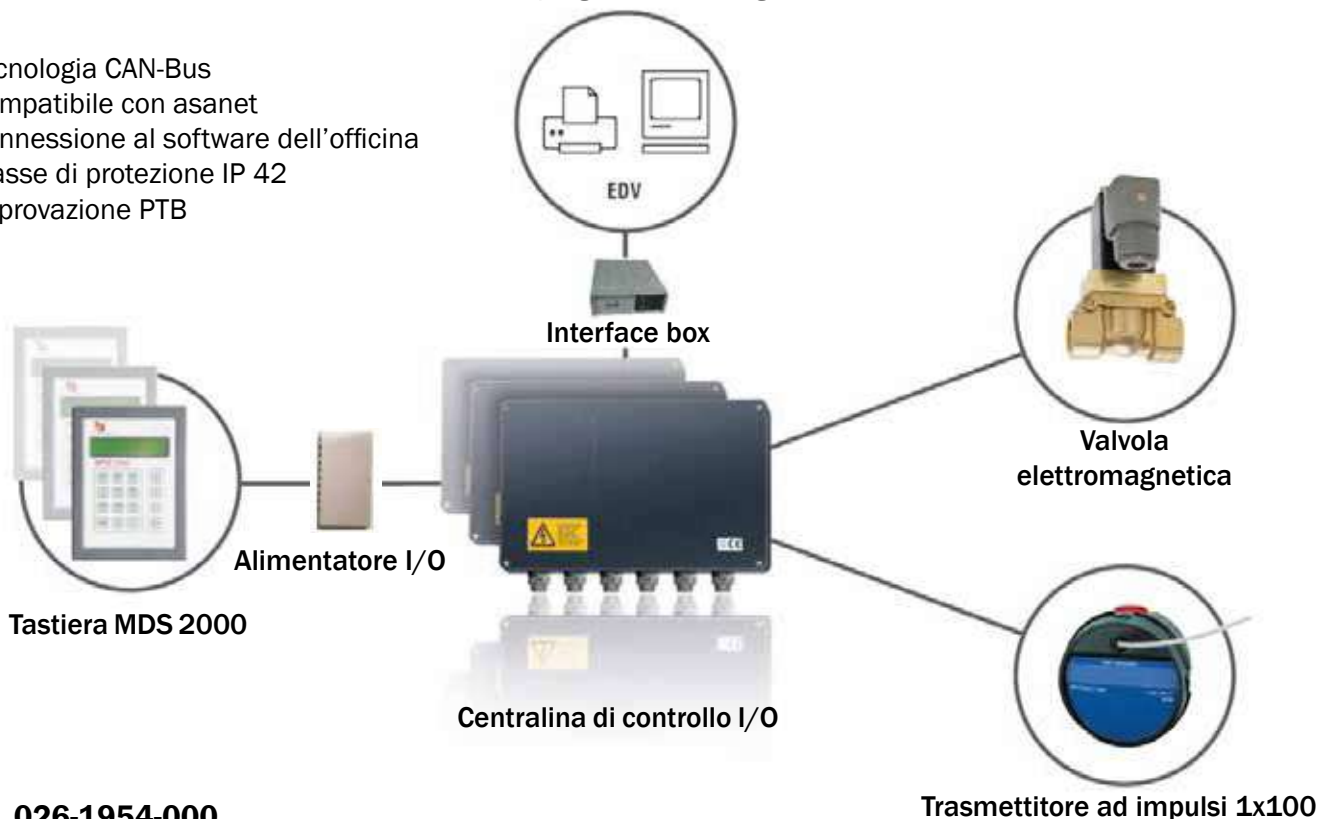

Art. 026-1954-000

Tastiera alfanumerica MDS 2000

Progettato per controllare e monitorare oli e altri fluidi ottenendo l'erogazione con una tolleranza +/- 0,5% è possibile il collegamento in serie di 8 centraline per la gestione max di 64 punti di distribuzione



026-1954-000

Art. 026-1955-000

Alimentatore I/O per MDS 2000

Entrata: 230 VAC, 6.3A, 360 VA
Uscita : alimentatore I/O 1-2



026-1955-000

Art. 026-1956-000

Interfaccia box-7 per MDS 2000
con connessione RS 232 CAN-BUS

Art. 026-1958-000

Centralina di controllo I/O

È il cuore del sistema MDS e gestisce il controllo di tutte le operazioni



026-1958-000

Valvola elettromagnetica 24V DC 8W ottone
per oli e affini

Articolo	Entrata Uscita	Portata max	Pressione min-max	Viscosità max
026-1960-004	F 1/2"	60 l/min	0.15 - 25 bar	25 cST
026-1960-005	F 3/4"	90 l/min	0.15 - 25 bar	25 cST



026-1960-004

Valvola elettromagnetica 24V DC 8W acciaio inox AISI 316L
per liquido antigelo e lavavetri

Articolo	Entrata Uscita	Portata max	Pressione min-max	Viscosità max
026-1965-004	F 1/2"	60 l/min	0.15 - 25 bar	25 cST
026-1965-005	F 3/4"	90 l/min	0.15 - 25 bar	25 cST



026-1965-004

Trasmittitore ad impulsi
per oli e affini

Articolo	Entrata Uscita	Portata max	Pressione min-max	Impulsi/litro
026-1970-004	F 1/2"	1-35 l/min	0.35 - 100 bar	100
026-1970-005	F 3/4"	3-60 l/min	0.35 - 100 bar	66,75



026-1970-004

Trasmittitore ad impulsi
per liquido antigelo e lavavetri

Articolo	Entrata Uscita	Portata max	Pressione min-max	Impulsi/litro
026-1975-004	F 1/2"	1-35 l/min	0.35 - 100 bar	100
026-1975-005	F 3/4"	3-60 l/min	0.35 - 100 bar	66,75



026-1975-004

Trasmittitore ad impulsi "certificato MID"
per olio e affini

Articolo	Entrata Uscita	Portata max	Pressione min-max	Impulsi/litro
026-1971-MID	F 1/2"	1-35 l/min	0.35 - 100 bar	100



026-1971-MID

Trasmittitore ad impulsi "certificato MID"
per liquido antigelo

Articolo	Entrata Uscita	Portata max	Pressione min-max	Impulsi/litro
026-1976-MID	F 1/2"	1-35 l/min	0.35 - 100 bar	100



026-1976-MID

Articolo	Entrata Uscita	Fluidi	Portata min-max	Pressione min-max	Temperatura	Tolleranza	Impulsi per litro
026-1970-004	F 1/2" BSP	olio	1 - 35 l/min	0.35 - 100 bar	-10° + 50° C	+/- 0,5%	100
026-1970-005	F 3/4" BSP	olio	3 - 60 l/min	0.35 - 100 bar	-10° + 60° C	+/- 0,75%	66,75
026-1975-004	F 1/2" BSP	antigelo lavavetri	1 - 35 l/min	0.35 - 100 bar	-10° + 50° C	+/- 0,5%	100
026-1975-005	F 3/4" BSP	antigelo lavavetri	3 - 60 l/min	0.35 - 100 bar	-10° + 60° C	+/- 0,75%	66,75
026-1971-MID	F 1/2" BSP	olio	1 - 10 l/min	0.35 - 100 bar	-10° + 50° C	+/- 0,3%	100
026-1976-MID	F 1/2" BSP	antigelo	1 - 10 l/min	0.35 - 100 bar	-10° + 50° C	+/- 0,3%	100

SISTEMA DI GESTIONE DEI FLUIDI

I sistemi di gestione oli che erogano volumi di fluidi nelle officine richiedono contaltri e trasmettitori di impulsi molto precisi, manipolazione sicura e non problematica delle attrezzature di trasmissione remota, oltre a una memoria dati durevole ed in grado di estrarre i dati di erogazione, quantità e tipi di olio in ogni momento. Il sistema a radiofrequenza con approvazione MID offre il vantaggio di una comunicazione senza cavi tra il terminale di erogazione e la pistola.

SISTEMA LMS RFZ

SISTEMI DI GESTIONE OLI WIRELESS CON TECNOLOGIA ZigBee®

Il sistema di gestione oli LMS-RFZ offre una comunicazione wireless tra tutti i terminali e le pistole, tramite la tecnologia ZigBee. Tutti i terminali creano una rete dinamica a radiofrequenza nell'officina, che ottimizza la copertura radio e permette anche di coprire lunghe distanze. Carrelli mobili possono esservi facilmente collegati. Il sistema può essere collegato a un gestionale del rivenditore (Dealer Management System) utilizzando un'interfaccia HOST gratuita e programmabile.

LMS-RFZ SISTEMA BASIC (2.5 GHz)

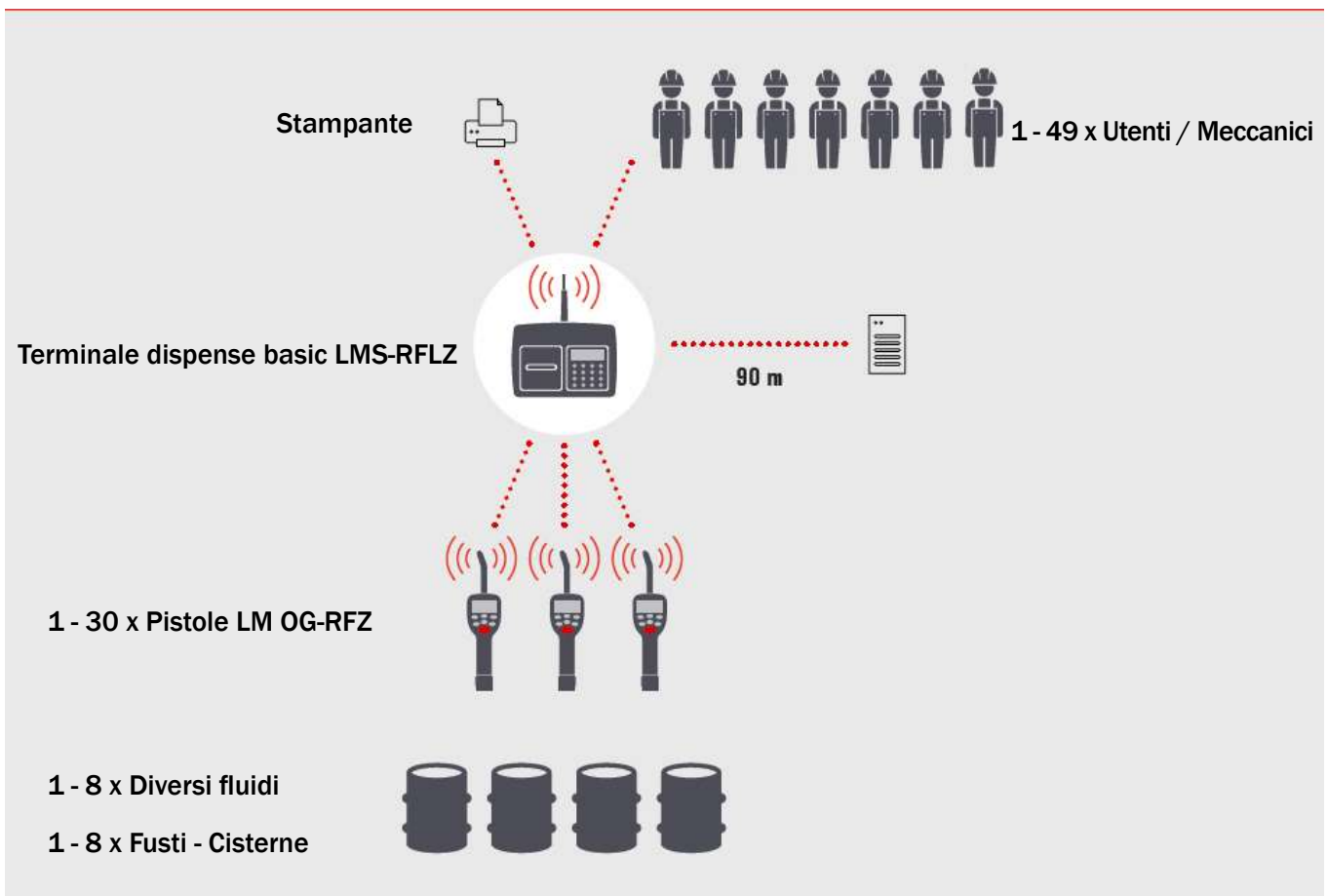

• SISTEMA BASIC

Fino a 49 possibili utenti/meccanici

È possibile l'integrazione con la scansione dei codici a barre

- Installazione rapida, non bisogna tagliare le tubature in essere
- Tecnologia ZigBee 2,4 GHz
- Comunicazione RF crittografata
- Facilmente aggiornabile

Art. 026-2010-000

Terminal Dispense-Basic LMS-RFLZ wireless

Completa di:

Tastiera numerica a 12 pulsanti

Schermo LCD

Stampante integrata



026-2010-000

Art. 026-2015-A00

Pistola digitale LM OG-RFZ in radio frequenza

Per olio e affini dotata di:

Contaltri digitale con erogazione preselezionata

Impugnatura con giunto girevole F 1/2" BSP

Estremità flessibile 105° valvola antigoccia manuale Ø 12mm



026-2015-A00

Art. 026-2015-C00

Pistola digitale LM OG-RFZ in radio frequenza

Per olio e affini dotata di:

Contaltri digitale con erogazione preselezionata

Impugnatura con giunto girevole F 1/2" BSP

Estremità flessibile 105° valvola antigoccia automatica Ø 14mm



026-2015-C00

Art. 026-2015-D00

Pistola digitale LM OG-RFZ in radio frequenza

Per olio e affini dotata di:

Contaltri digitale con erogazione preselezionata

Impugnatura con giunto girevole F 1/2" BSP

Estremità rigida 45° valvola antigoccia automatica Ø 14mm



026-2015-D00

Art. 026-2015-DX0

Pistola digitale LM OG-RFZ in radio frequenza

Per liquidi antigelo e lavavetri dotata di:

Contaltri digitale con erogazione preselezionata

Impugnatura con giunto girevole F 1/2" BSP

Estremità rigida 45° acciaio inox valvola antigoccia automatica Ø 13,5mm



026-2015-DX0

Articolo	Entrata Uscita	Fluidi	Portata min-max	Pressione min-max	Temperatura	Tolleranza	Alimentazione
026-2015-A00	F 1/2" BSP	olio	1 - 30 l/min	0.35 - 70 bar	-5° + 50° C	+/- 0,5%	4 x 1,5V AA
026-2015-C00	F 1/2" BSP	olio	1 - 30 l/min	0.35 - 70 bar	-5° + 50° C	+/- 0,5%	4 x 1,5V AA
026-2015-D00	F 1/2" BSP	olio	1 - 30 l/min	0.35 - 70 bar	-5° + 50° C	+/- 0,5%	4 x 1,5V AA
026-2015-DX0	F 1/2" BSP	antigelo lavavetri	1 - 30 l/min	0.35 - 70 bar	-5° + 50° C	+/- 0,5%	4 x 1,5V AA

SISTEMA BASIC

Il sistema di gestione oli RF è pensato per controllare e monitorare il consumo e i livelli di magazzino dei fluidi legati all'officina, con minimi costi di installazione e programmazione.

Il sistema usa la comunicazione RF tra il terminale con tastierino numerico e la pistola. Il kit con montaggio a muro consiste di un terminale con tastierino numerico a 12 pulsanti, schermo LCD e stampante inclusa. Il sistema può controllare fino a 30 pistole e tracciare 8 diversi fluidi e cisterne, mandando e ricevendo dati fino a 90 metri (300 piedi) in una struttura di installazione di servizio.

Una caratteristica unica nel suo genere e brevettata è che il grilletto della pistola rimane bloccato finché non riceve l'autorizzazione dal tastierino. Dopo l'erogazione l'utente può completarla e l'effettiva quantità viene registrata nel terminale.

La pistola poi torna nello stato di blocco. Inoltre la pistola può essere installata su sistemi carrellati offrendo controllo di prodotti lubrificanti spesso costosi.

SISTEMA HIGH END

Il sistema HIGH END consiste di un terminale definito "master" e di almeno un terminale definito "dispense", così come di almeno una pistola a radiofrequenza con preselezione. Il terminale master gestisce le comunicazioni seriali tra il PC o un server host (sistema ERP) e la comunicazione RF con i terminali dispense della rete.

Il sistema verifica il codice PIN dell'operatore e convalida il numero di ordine di lavoro, la quantità di fluidi e la pistola/tubo valido.

Il terminale master può comunicare con fino a 36 terminali dispense che possono essere posizionati in modo tale da facilitare il lavoro. Ogni terminale dispense può controllare fino a 24 pistole, per un totale di 250 pistole. Il sistema, da configurazione, supporta fino a 16 cisterne e 16 fluidi. Inoltre supporta 250 profili unici e PIN degli operatori. Il sistema usa la tecnologia RF con uno spettro di sequenza di diffusione diretto per evitare problemi di comunicazione con altre attrezzature in loco. Il sistema RF cercherà un canale chiaro per la trasmissione per assicurare che ci sia una connessione affidabile in qualsiasi momento. Le distanze di comunicazione sono solitamente di 100 metri, ma si può arrivare fino a 300 metri se non ci sono barriere. Un'antenna remota è disponibile per situazioni dove ci sono molti edifici nell'installazione.

HIGH END System

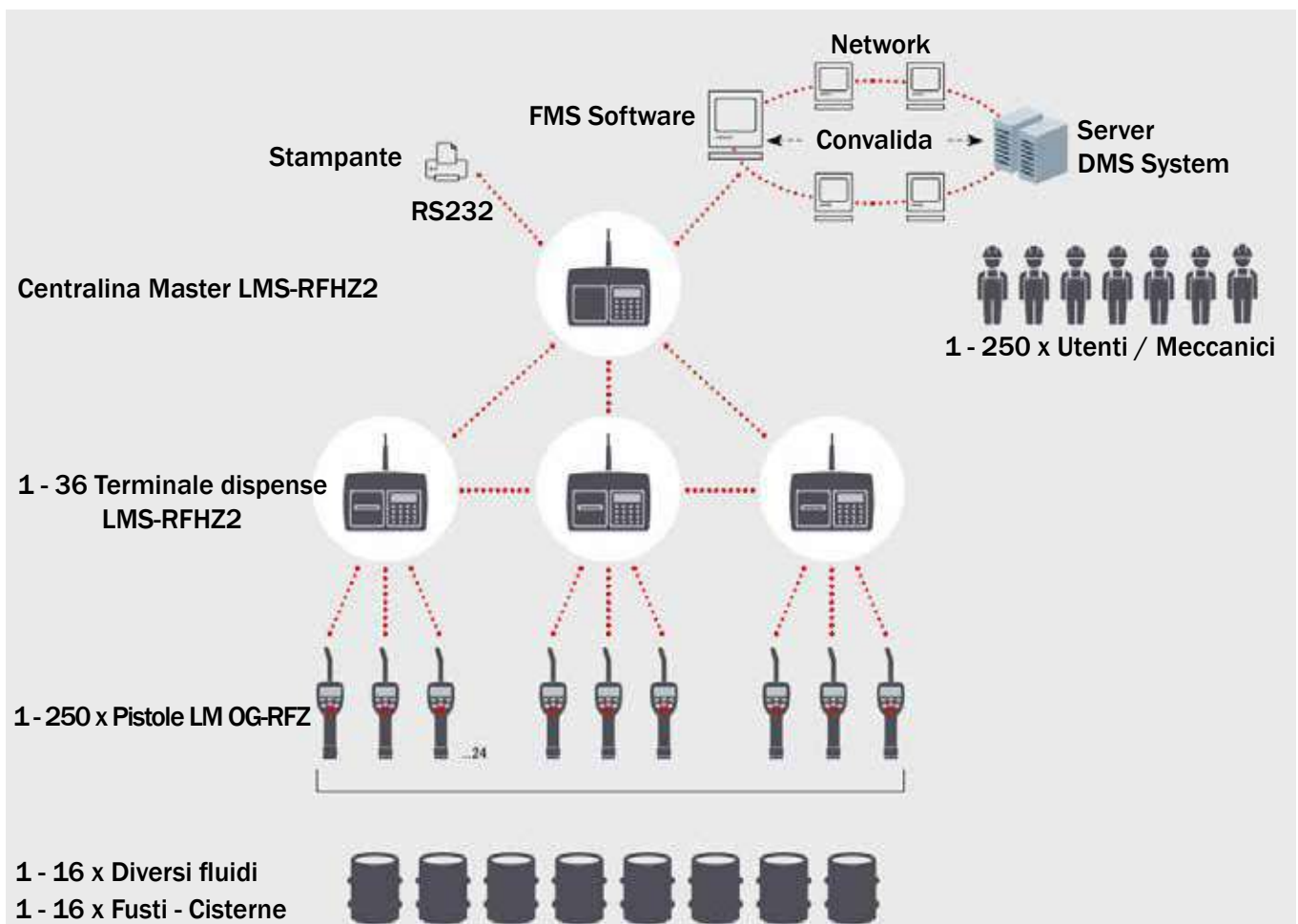

- Fino a 250 possibili utenti/meccanici
- È possibile la connessione alle interfacce per le apparecchiature dell'officina (ASA-Network, Autoline, Vaudis, Alphaplus, Cross e molte altre).
- È possibile l'integrazione con la scansione dei codici a barre
- Installazione rapida, non bisogna tagliare le tubature in essere
- Tecnologia ZigBee 2,4 GHz
- Comunicazione RF crittografata
- Facilmente aggiornabile
- Include pacchetto software per PC (Sistema High End)

Art. 026-2012-000

Centralina Master LMS-RFHZ2 wireless

Completa di:

Tastiera numerica a 12 pulsanti

Schermo LCD

Stampante integrata

Connessione RS232 a stampante

Connessione RS232 al ERP locale o sistema DMS

FMS software per amministrazione e data collection



026-2012-000

Art. 026-2013-000

Terminal Dispense LMS-RFHZ2 wireless

Completa di:

Tastiera numerica a 12 pulsanti

Schermo LCD

Art. 026-2014-000

Terminal Dispense LMS-RFHZ2-PRT wireless

Come Art.026-2013-000 ma con:

Stampante integrata



026-2013-000

Art. 026-2015-C00

Pistola digitale LM OG-RFZ in radio frequenza

Per olio e affini dotata di:

Contaltri digitale con erogazione preselezionata

Impugnatura con giunto girevole F 1/2" BSP

Estremità flessibile 105° valvola antigoccia automatica Ø 12mm

Art. 026-2015-A00

Pistola digitale LM OG-RFZ in radio frequenza

Composto come Art.026-2015-C00 ma con:

Estremità flessibile 105° valvola antigoccia manuale Ø 14mm



026-2015-C00

Art. 026-2015-D00

Pistola digitale LM OG-RFZ in radio frequenza

Per olio e affini dotata di:

Contaltri digitale con erogazione preselezionata

Impugnatura con giunto girevole F 1/2" BSP

Estremità rigida 45° valvola antigoccia automatica Ø 14mm



026-2015-D00

Art. 026-2015-DX0

Pistola digitale LM OG-RFZ in radio frequenza

Per liquidi antigelo e lavavetri dotata di:

Contaltri digitale con erogazione preselezionata

Impugnatura con giunto girevole F 1/2" BSP

Estremità rigida 45° acciaio inox valvola antigoccia automatica Ø 13,5mm



026-2015-DX0

Articolo	Entrata Uscita	Fluidi	Portata min-max	Pressione min-max	Temperatura	Tolleranza	Alimentazione
026-2015-A00	F 1/2" BSP	olio	1 - 30 l/min	0.35 - 70 bar	-5° + 50° C	+/- 0,5%	4 x 1,5V AA
026-2015-C00	F 1/2" BSP	olio	1 - 30 l/min	0.35 - 70 bar	-5° + 50° C	+/- 0,5%	4 x 1,5V AA
026-2015-D00	F 1/2" BSP	olio	1 - 30 l/min	0.35 - 70 bar	-5° + 50° C	+/- 0,5%	4 x 1,5V AA
026-2015-DX0	F 1/2" BSP	antigelo lavavetri	1 - 30 l/min	0.35 - 70 bar	-5° + 50° C	+/- 0,5%	4 x 1,5V AA



026-2040-000

Art. 026-2040-000

DMS-Interfaccia Software

Interfaccia per sistema di gestione



026-2030-004

Art. 026-2030-004

MONITORAGGIO CISTERNA SmartBox 4 LAN

Il sistema di gestione fluidi (FMS) può essere collegato ad un sistema di monitoraggio cisterna SmartBox 4 LAN.

Può essere usato per il controllo remoto del livello in cisterne depressurizzate contenenti liquidi.

Oltre a registrare il contenuto della cisterna e il trasferimento remoto di dati, possono essere aggiunte altre funzioni tramite migliorie del sistema. Ha un display LCD a due righe, 4 input di misurazione per collegare le sonde, un input di messaggio di errore, e una rete di connessione integrata per la trasmissione di dati in remoto.

- 4 sonde possono essere collegate ad una SmartBox LAN PRO.
- Possono essere aggiunte altre unità per coprire 16 cisterne
- Software di amministrazione aggiuntivo disponibile
- Il software FMS può inviare un avvertimento circa il livello della cisterna via e-mail a più destinatari
- Il livello in carrelli mobili può essere calcolato in base al consumo



026-2035-000

Art. 026-2035-000

Sensore di rilevamento per SmartBox 4 LAN

Per il controllo del livello dei liquidi in cisterne

Art. 026-1900-000

Indicatore elettronico di livello MEC 200 per fusti da 180-208 l

Unità di misura litri

Non utilizzare il dispositivo con liquidi infiammabili

Art. 026-1900-G00

Indicatore elettronico di livello MEC 200 per fusti da 48-55 gal

Unità di misura galloni

Non utilizzare il dispositivo con liquidi infiammabili

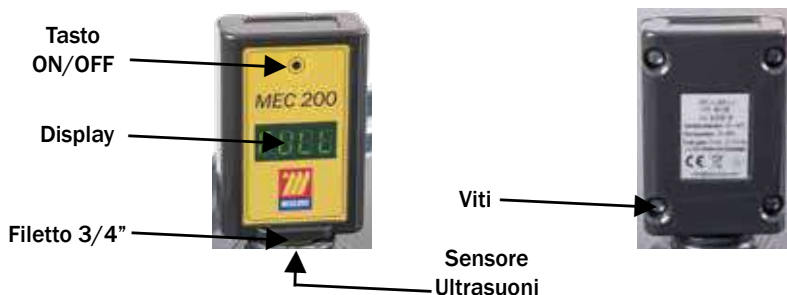

DESCRIZIONE

MEC 200 è un dispositivo elettronico che, utilizzando gli ultrasuoni, calcola la distanza tra un liquido e un solido, e la trasforma in volume. Con la taratura preimpostata MEC 200 è capace di misurare il livello del liquido contenuto all'interno di un fusto ad apertura parziale di misure standard da 180/208 l.

FUNZIONAMENTO

ACCENSIONE/SPEGNIMENTO

Tenere premuto il tasto per più di 3 secondi il tasto posto sopra al display in modo che in caso di accensione comparirà la scritta 'On' e in caso di spegnimento la scritta 'OFF'.

MISURA AUTOMATICA

Una volta acceso, ogni 20 minuti MEC 200 provvederà ad effettuare delle misurazioni del livello all'interno del fusto, senza però visualizzare i valori sul display. Quando compare la scritta lampeggiante "ALL. 20 L." l'operatore viene avvertito che la scorta del prodotto disponibile rilevata all'interno del barile è compresa tra 20 e 10 litri. Al verificarsi di questo primo allarme, il dispositivo continuerà a visualizzare lo stato di allarme finché non verrà premuto velocemente il pulsante acceso/spento, dopo di che ad ogni pressione del pulsante comparirà una singola lettura.

Quando compare la scritta lampeggiante "ALL. 10 L." l'operatore viene avvertito che la scorta del prodotto disponibile rilevata all'interno del fusto è compresa tra 10 e 0 litri. Al verificarsi di questo secondo allarme, il dispositivo continuerà a segnalare l'allarme finché non sarà spento il dispositivo MEC 200 e/o sostituito il fusto vuoto con uno pieno.

MISURA ISTANTANEA

All'occorrenza, premendo velocemente il pulsante acceso/spento, se sul display del dispositivo si vedrà la scritta "FULL" all'operatore verrà indicato che all'interno del fusto ci sono più di 145 litri, oppure nel caso che il livello del contenuto del fusto, sia compreso tra 145 e 20 litri verranno indicati all'operatore i litri effettivi di prodotto, sotto i 20 litri all'operatore verranno indicati i vari livelli di allarme scorta del prodotto.

BATTERIA SCARICA

Quando le batterie del dispositivo sono scariche, il dispositivo va in allarme batteria. Tale stato viene visualizzato con il lampeggiamento dei 4 puntini a intervalli di 5 secondi, in questo stato di allarme, MEC 200 non effettua misurazioni, spegnere il dispositivo e sostituire le batterie.(2X1,5V AAA)

AVVERTENZE

- Non mettere in contatto diretto il dispositivo con il contenuto del fusto
- Non spostare il fusto con dispositivo montato
- Non utilizzare il dispositivo montato su fusti inclinati
- Non utilizzare il dispositivo con liquidi infiammabili



027-1305-000

Art. 027-1305-000

Distributore olio pneumatico da 24 l

Dotato di:

Serbatoio capacità 24 l (con indicatore di livello)

Tubo spirale PU 12X9 lunghezza 3 m (Art.027-1303-030)

Pistola con estremità flessibile (Art.024-1232-E00)

Valvola antigoccia Ø 12 mm

Imbuto in plastica per riempimento serbatoio



027-1305-000 11,700 0,074 1

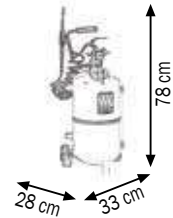

027-1307-000

Art. 027-1307-000

Distributore olio pneumatico da 24 l INOX

Dotato di:

Serbatoio capacità 24 l inox 304 (con indicatore di livello)

Tubo spirale PU 12X9 lunghezza 3 m (Art.027-1303-030)

Pistola con estremità flessibile (Art.024-1232-E00)

Valvola antigoccia Ø 12 mm

Imbuto in plastica per riempimento serbatoio



027-1307-000 10,400 0,074 1

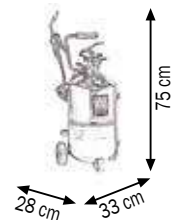

027-1310-000

Art. 027-1310-000

Distributore olio pneumatico da 50 l

Dotato di:

Serbatoio capacità 50 l (con indicatore di livello)

Tubo spirale PU 12X9 lunghezza 3 m (Art.027-1303-030)

Pistola con estremità flessibile (Art.024-1232-E00)

Valvola antigoccia Ø 12 mm

Imbuto in plastica per riempimento serbatoio



027-1310-000 23,100 0,152 1

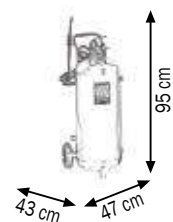

Sono consigliati per il riempimento ed il rabbocco di oli. Il serbatoio deve essere riempito per i 4/5 della sua capacità e caricato d'aria a 6-8 bar funziona autonomamente e non necessita di collegamento continuo all'aria compressa.

Art. 027-1306-000

Distributore olio pneumatico da 24 l

Dotato di:

Serbatoio capacità 24 l (con indicatore di livello)

Tubo spirale PU 12X9 lunghezza 3 m (Art.027-1303-030)

Pistola digitale (Art.024-1233-A00)

con estremità flessibile valvola antigoccia \varnothing 12 mm

Imbuto in plastica per riempimento serbatoio



027-1306-000 12,900 0,074 1

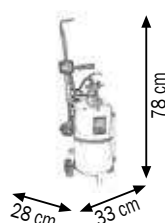

027-1306-000

Art. 027-1308-000

Distributore olio pneumatico da 24 l INOX

Dotato di:

Serbatoio capacità 24 l inox 304 (con indicatore di livello)

Tubo spirale PU 12X9 lunghezza 3 m (Art.027-1303-030)

Pistola digitale (Art.024-1233-A00)

con estremità flessibile valvola antigoccia \varnothing 12 mm

Imbuto in plastica per riempimento serbatoio



027-1308-000 11,600 0,074 1

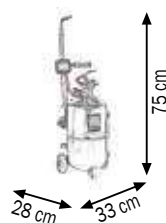

027-1308-000

Art. 027-1312-000

Distributore olio pneumatico da 50 l

Dotato di:

Serbatoio capacità 50 l (con indicatore di livello)

Tubo spirale PU 12X9 lunghezza 3 m (Art.027-1303-030)

Pistola digitale (Art.024-1233-A00)

con estremità flessibile valvola antigoccia \varnothing 12 mm

Imbuto in plastica per riempimento serbatoio



027-1312-000 24,100 0,152 1

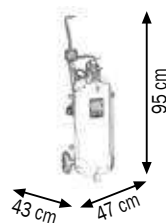

027-1312-000

Sono consigliati per il riempimento ed il rabbocco di oli. Il serbatoio deve essere riempito per i 4/5 della sua capacità e caricato d'aria a 6-8 bar funziona autonomamente e non necessita di collegamento continuo all'aria compressa.



027-1314-000

Art. 027-1314-000

Distributore olio pneumatico da 65 l

Composto da:

Serbatoio capacità 65 l (con indicatore di livello)

Art.024-1231-C00 Pistola c/tubo flessibile e valvola antigoccia aut.

Art.906-0404-030 Tubo di erogazione 1SC 1/2 l. 3 m

Art.020-1190-000 Pompa per olio R=3:1 30 l/min

Art. 027-1315-000

Distributore olio pneumatico da 65 l

Composto come Art.027-1314-000 ma con:

Art.020-1200-000 Pompa per olio R=5:1 28 l/min



027-1314-000	29,000	0,210	2
027-1315-000	30,100	0,210	2

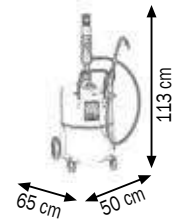

027-1316-000

Art. 027-1316-000

Distributore olio pneumatico da 65 l con pistola digitale

Composto da:

Serbatoio capacità 65 l (con indicatore di livello)

Art.024-1233-C00 Pistola **digitale** c/tubo flessibile e valvola antigoccia aut.

Art.906-0404-030 Tubo di erogazione 1SC 1/2 lunghezza 3 m

Art.020-1190-000 Pompa per olio R=3:1 30 l/min

Art.027-1317-000

Distributore olio pneumatico da 65 l con pistola digitale

Composto come Art.027-1316-000 ma con:

Art.020-1200-000 Pompa per olio R=5:1 28 l/min



027-1316-000	30,800	0,210	2
027-1317-000	31,000	0,210	2

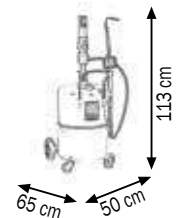

027-1329-000

Art. 027-1329-000

Distributore olio manuale da 65 l

Composto da:

Serbatoio capacità 65 l (con indicatore di livello)

Art.024-1232-F00 Pistola con estremità flessibile

Art.902-0414-020 Tubo R6 1/2" M 1/2" - M 1/4" lunghezza 2 m

Pompa manuale a doppio effetto

quantità erogabile per ogni azionamento della leva 250cc



027-1329-000	24,600	0,190	1
---------------------	--------	-------	---

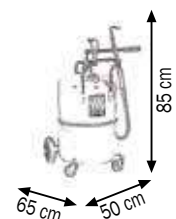

Apparecchi forniti di pompa pneumatica o manuale. Sono consigliati per il riempimento ed il rabbocco di oli di qualsiasi densità. La pressione di lavoro può oscillare tra i 3,5 - 8,5 bar ottenendo una portata media di 13 l/min





027-1320-000

Art. 027-1320-000

Distributore olio manuale da 16 l

Dotato di:

Serbatoio capacità 16 l

Pompa manuale

Tubo di erogazione lunghezza 2,0 m

Con valvola a leva, estremità rigida 30°

Portata: 80cc ogni pompata



027-1320-000 10,000 0,090 1

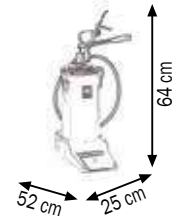

027-1322-000

Art. 027-1322-000

Distributore olio manuale carrellato da 16 l

Dotato di:

Serbatoio capacità 16 l

Pompa manuale

Tubo di erogazione lunghezza 2,0 m

Con valvola a leva, estremità rigida 30°

Portata: 80cc ogni pompata



027-1322-000 11,900 0,090 1

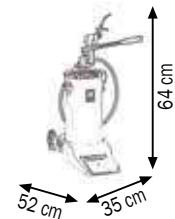

027-1326-000

Art. 027-1326-000

Distributore olio manuale da 24 l

Dotato di:

Serbatoio capacità 24 l (con indicatore di livello)

Pompa manuale a doppio effetto

Pistola con estremità flessibile (Art.024-1232-F00)

Valvola antigoccia Ø 12 mm

Tubo di erogazione lunghezza 2,0 m

Portata: 80cc ogni pompata



027-1326-000 14,300 0,074 1

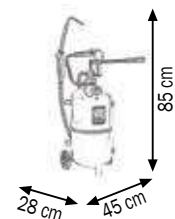

027-1328-000

Art. 027-1328-000

Distributore olio manuale da 50 l

Dotato di:

Serbatoio capacità 50 l (con indicatore di livello)

Pompa manuale a doppio effetto

Pistola con estremità flessibile (Art.024-1232-F00)

Valvola antigoccia Ø 12 mm

Tubo di erogazione lunghezza 2,0 m

Portata: 80cc ogni pompata



027-1328-000 26,200 0,196 1

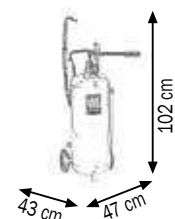

Distributori d'olio con pompa manuale a doppio effetto, ideali per oli a bassa e alta viscosità (SAE 15-220). Sono consigliati per il riempimento o rabbocco di oli motore, cambi, differenziali, centraline oleodinamiche, ecc.

Art. 027-1336-000

Pompa manuale per olio a doppio effetto per fusti da 50-220 l

Composta da:

Art.025-1262-000 Ghiera fissaggio al fusto M 2" Ø 42 mm

Art.024-1232-F00 Pistola di erogazione estremità flessibile
valvola antigoccia manuale Ø 12 mm

Art.902-0414-020 Tubo erogazione R 6 1/2" MM lunghezza 2 m

Art.095-5284-000 Pescante telescopico con valvola di fondo
Lunghezza min 495 max 885 mm BSP-G M1"
Quantità olio erogabile per ciclo 250cc



027-1336-000 6,200 0,031 1



027-1336-000

Art. 027-1338-000

Pompa manuale carrellata per olio a doppio effetto per fusti da 30-60 l

Composta da:

Art.027-1336-000 Pompa manuale

Art.030-1395-000 Carrello 4 ruote



027-1338-000 19,800 0,076 1

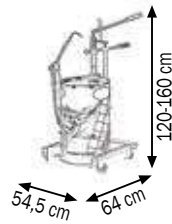

027-1338-000

Art. 027-1325-000

Pompa travaso olio gasolio

Pescante telescopico per fusti da 30-220 l

Portata 30 l/min

Art. 027-1325-A00

Pompa travaso per antigelo e solventi

Pescante telescopico per fusti da 30-220 l

Portata 30 l/min



027-1325-000 2,300 0,008 1

027-1325-A00 2,300 0,008 1

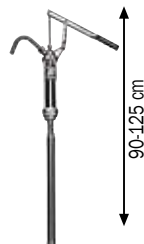

027-1325-000

Adatte alla distribuzione di olio a bassa e alta viscosità (SAE 15-220); sono predisposte per l'applicazione direttamente al fusto dell'olio.



027-3500-125

Art. 027-3500-125

Siringa ottone per olio aspirante-premente

Capacità 125 cc

Estremità ottone curva 30°

Corpo Ø 30 mm lunghezza 240 mm



027-3500-125 0,600 0,001 1



027-3500-250

Art. 027-3500-250

Siringa ottone per olio aspirante-premente

Capacità 250 cc

Estremità ottone curva 30°

Corpo Ø 40 mm lunghezza 300 mm



027-3500-250 0,700 0,001 1



027-3500-500

Art. 027-3500-500

Siringa ottone per olio aspirante-premente

Capacità 500 cc

Estremità ottone curva 30°

Corpo Ø 50 mm lunghezza 340 mm



027-3500-500 0,850 0,002 1



027-3515-500

Art. 027-3515-500

Siringa acciaio nichelato per olio alta viscosità

Mod. Professionale aspirante-premente

Capacità 500 cc

Estremità rigida diritta e curva 90°

Corpo Ø 50 mm lunghezza 410 mm



027-3515-500 1,800 0,003 1



027-3521-000

Art. 027-3521-000

Siringa acciaio nichelato per olio alta viscosità

Mod. Professionale aspirante-premente

Capacità 1000 cc

Estremità rigida diritta e curva 90°

Corpo Ø 57 mm lunghezza 530 mm



027-3521-000 2,200 0,003 1

Oliatore a pompa canna rigida

Serbatoio e impugnatura in plastica
pompa in polipropilene

Articolo	Capacità	Lunghezza canna
027-3600-200	200 cc	160 mm
027-3600-300	300 cc	160 mm
027-3600-500	500 cc	160 mm



027-3600-200

Oliatore a pompa canna flessibile

Serbatoio e impugnatura in plastica
pompa in polipropilene

Articolo	Capacità	Lunghezza canna
027-3610-200	200 cc	170 mm
027-3610-300	300 cc	170 mm
027-3610-500	500 cc	170 mm



027-3610-200

Oliatore a pompa canna rigida

Serbatoio e impugnatura in acciaio
pompa in ottone

Articolo	Capacità	Lunghezza canna
027-3620-200	200 cc	125 mm
027-3620-300	300 cc	125 mm
027-3620-500	500 cc	150 mm



027-3620-200

Oliatore a pompa canna flessibile

Serbatoio e impugnatura in acciaio
pompa in ottone

Articolo	Capacità	Lunghezza canna
027-3630-200	200 cc	150 mm
027-3630-300	300 cc	150 mm
027-3630-500	500 cc	175 mm



027-3630-200

Canna rigida ottone per oliatori a pompa Art.027-3600-200/300/500

Articolo	Canna ricambio	Lunghezza canna
027-3640-160	Rigida	160 mm



027-3640-160

Canna flessibile per oliatori a pompa Art.027-3610-200/300/500

Articolo	Canna ricambio	Lunghezza canna
027-3642-170	Flessibile	170 mm



027-3642-170

Canna rigida acciaio znt per oliatori a pompa Art.027-3620-200/300/500

Articolo	Canna ricambio	Lunghezza canna
027-3650-125	Rigida	125 mm
027-3650-150	Rigida	150 mm
027-3650-175	Rigida	175 mm



027-3650-125

Canna flessibile acciaio znt per oliatori a pompa Art.027-3630-200/300/500

Articolo	Canna ricambio	Lunghezza canna
027-3660-150	Flessibile	150 mm
027-3660-175	Flessibile	175 mm
027-3660-225	Flessibile	225 mm



027-3660-150



027-3680-020

Oliatore a pressione
Serbatoio e tappino in polietilene
cannuccia in ottone

Articolo	Capacità	Ø Serbatoio	Altezza totale
027-3680-020	20 cc	22 mm	160 mm
027-3680-050	50 cc	36 mm	160 mm



027-3690-100

Oliatore a pressione
Serbatoio e tappino in polietilene
cannuccia in ottone

Articolo	Capacità	Ø Serbatoio	Altezza totale
027-3690-100	100 cc	45 mm	210 mm
027-3690-250	250 cc	60 mm	235 mm
027-3690-300	300 cc	65 mm	240 mm



Caraffa graduata in polietilene
Con coperchio e tubo flessibile + tappo

Articolo	Capacità	Lunghezza canna flessibile
027-1354-000	1 l	185 mm
027-1355-000	2 l	185 mm
027-1356-000	5 l	185 mm

027-1354-000 027-1355-000 027-1356-000

027-1354-010	Canna flex per caraffe da 1-2 l	185 mm
027-1356-010	Canna flex per caraffe da 5 l	185 mm



027-1359-000

Imbuto in polietilene
Con filtro e canna flessibile

Articolo	Ø Imbuto	Lunghezza canna flessibile
027-1359-000	190 mm	185 mm



Art. 029-0978-000

Pompa pneumatica da travaso in acciaio inox
Mod. 501X R=1:1 Portata 35 l/min

Per applicazione murale o postazioni fisse

Mediante appositi accessori consentono molteplici possibilità di applicazione
Guarnizioni in viton

Art. 029-0985-000

Pompa pneumatica da travaso in acciaio inox
Mod. 501X R=1:1 Portata 35 l/min

Per fusti commerciali da 180-220 l
(lunghezza pescante 940 mm)

Guarnizioni in viton

Art. 029-0986-000

Pompa pneumatica da travaso in acciaio inox
Mod. 501X R=1:1 Portata 35 l/min

Per cisterne IBC da 1000 l
(lunghezza pescante 1250 mm)

Guarnizioni in viton



Dotate di ghiera per fissaggio al fusto.



029-0978-000	5,100	0,007	1
029-0985-000	6,800	0,016	1
029-0986-000	7,500	0,019	1

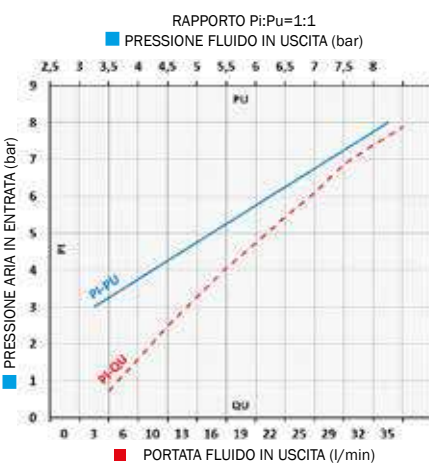
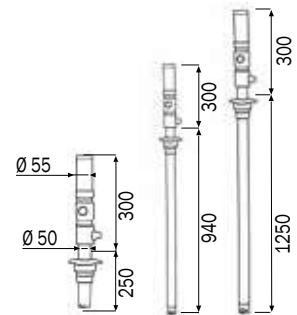

Dati Tecnici

	029-0978-000	029-0985-000	029-0986-000
Rapporto di compressione	1:1	1:1	1:1
Pressione di esercizio	bar	6-8	6-8
Consumo aria	l/min	200	200
Connessione entrata aria	BSP	F 1/4" G	F 1/4" G
Connessione uscita olio	BSP	M 1/2" G	M 1/2" G
Portata olio a 8 bar	l/min	35	35
Rumorosità	dB	80	80
Diametro pescante	mm	50	50
Lunghezza Pescante	mm	245	940
Per fusti - cisterne da	l	-	180-220
			1000 IBC

Particolarmente adatte per travasi rapidi di liquido antigelo e lavavetri.

La portata effettiva di una pompa varia a seconda di determinate applicazioni e combinazioni: pressione dell'aria con cui viene alimentata; dimensioni del tubo di erogazione; dimensione di raccordi e tipo di pistola utilizzata. La pressione di lavoro delle pompe può oscillare tra un minimo di 3 bar e un massimo di 8 bar.

Per ottimizzare il rendimento e la durata nel tempo delle pompe pneumatiche consigliamo di utilizzare aria filtrata e lubrificata.

POMPE PNEUMATICHE PER ANTIGELO E LAVAVETRI IN ACCIAIO INOX Mod. 603X

RAPPORTO DI COMPRESSIONE = 3:1

PORTATA= 30 l/min



Art. 029-1374-000

Pompa pneumatica da travaso in acciaio inox
Mod. 603X R=3:1 Portata 30 l/min

Per applicazione murale o postazioni fisse

Mediante appositi accessori consentono molteplici possibilità di applicazione

Guarnizioni in viton

Art. 029-1376-000

Pompa pneumatica da travaso in acciaio inox
Mod. 603X R=3:1 Portata 30 l/min

Per fusti commerciali da 180-220 l

(lunghezza pescante 940 mm)

Guarnizioni in viton

Art. 029-1376-125

Pompa pneumatica da travaso in acciaio inox
Mod. 603X R=3:1 Portata 30 l/min

Per cisterne IBC da 1000 l

(lunghezza pescante 1250 mm)

Guarnizioni in viton

Dotate di ghiera per fissaggio al fusto.



Articolo	Peso (Kg)	Volume (m³)	Quantità
029-1374-000	8,200	0,007	1
029-1376-000	10,200	0,016	1
029-1376-125	11,000	0,019	1

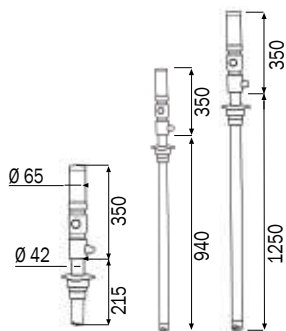

Dati Tecnici	029-1374-000	029-1376-000	029-1376-125
Rapporto di compressione	3:1	3:1	3:1
Pressione di esercizio	bar	6-8	6-8
Consumo aria	l/min	220	220
Connessione entrata aria	BSP	F 1/4" G	F 1/4" G
Connessione uscita olio	BSP	M 1/2" G	M 1/2" G
Portata olio a 8 bar	l/min	30	30
Rumorosità	dB	80	80
Diametro pescante	mm	42	42
Lunghezza Pescante	mm	215	940
Per fusti - cisterne da	l	-	180-220
			1000 IBC

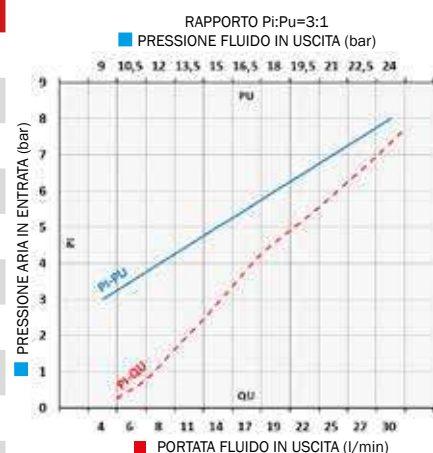

Particolarmente adatte per travasi rapidi di liquido antigelo e lavavetri.

La portata effettiva di una pompa varia a seconda di determinate applicazioni e combinazioni: pressione dell'aria con cui viene alimentata; dimensioni del tubo di erogazione; dimensione di raccordi e tipo di pistola utilizzata. La pressione di lavoro delle pompe può oscillare tra un minimo di 3 bar e un massimo di 8 bar.

Per ottimizzare il rendimento e la durata nel tempo delle pompe pneumatiche consigliamo di utilizzare aria filtrata e lubrificata.



Art. 021-0905-XDT

Pompa pneumatica industriale inox AISI 304
per prodotti chimici

R=5:1 Portata 50 l/min

Mod. 905XD disgiunta a doppio effetto

Per applicazione murale o postazioni fisse

Guarnizioni in teflon

Art. 021-1210-XDT

Pompa pneumatica industriale inox AISI 304
per prodotti chimici

R=10:1 Portata 42 l/min

Mod. 1210XD disgiunta a doppio effetto

Per applicazione murale o postazioni fisse

Guarnizioni in teflon

Art. 021-1520-XDT

Pompa pneumatica industriale inox AISI 304
per prodotti chimici

R=20:1 Portata 40 l/min

Mod. 1520XD disgiunta a doppio effetto

Per applicazione murale o postazioni fisse

Guarnizioni in teflon

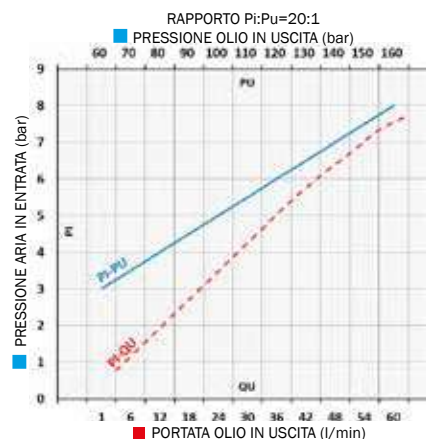
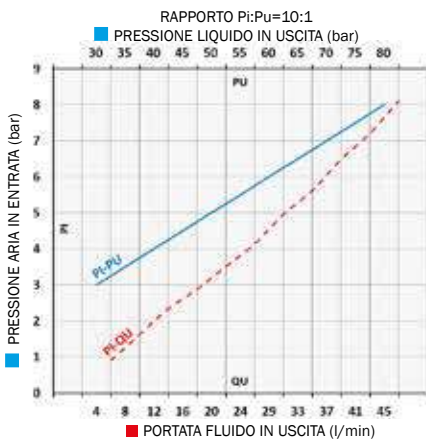
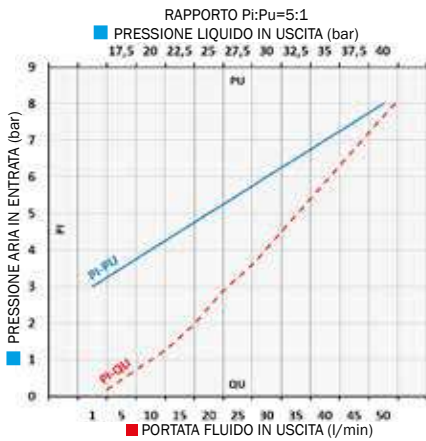

021-0905-XDT	24,100	0,110	1
021-1210-XDT	25,100	0,110	1
021-1520-XDT	27,900	0,110	1

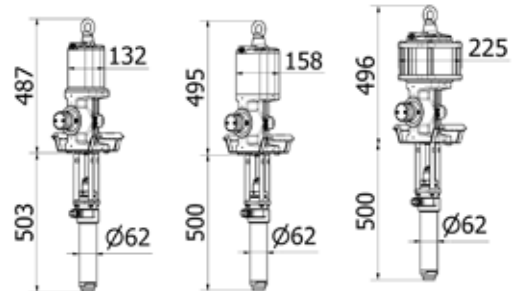

Dati Tecnici	021-0905-XDT	021-1210-XDT	021-1520-XDT
Rapporto di compressione	5:1	10:1	20:1
Pressione di esercizio	bar	6-8	6-8
Consumo aria a 8 bar	m ³ /min	1,70	2,90
Connessione entrata aria	BSP	F 1/2" G	F 1/2" G
Connessione uscita fluido	BSP	M 3/4" G	M 3/4" G
Portata fluido a 8 bar	l/min	50	42
Rumorosità	dB	80	80
Diametro pescante	mm	62	62
Lunghezza Pescante	mm	Modulare F1"	Modulare F1"

Corpo motore pneumatico e gruppo pescante sono separati in modo che il fluido non entri in contatto con il corpo motore. Adatte al trasferimento di fluidi aggressivi e prodotti chimici compatibili con i materiali della pompa con cui vengono a contatto (**acciaio inox e teflon**).

La portata effettiva varia a seconda di determinate applicazioni e combinazioni. La pressione di lavoro delle pompe può oscillare tra un minimo di 3 bar e un massimo di 8 bar.

Per ottimizzare il rendimento e la durata nel tempo delle nostre pompe pneumatiche, consigliamo di utilizzare aria filtrata e lubrificata.

Art. 029-1380-000

Completo a parete per liquido antigelo e lavavetri

Composto da:

- Art.029-0978-000 Pompa pneumatica **INOX R=1:1 35 l/min**
- Art.025-1265-000 Staffa di fissaggio a parete
- Art.025-1269-094 Tubo INOX Ø 42mm lunghezza 940 mm
- Art.025-1262-000 Ghiera fissaggio pompe Ø 42 mm
- Art.911-0600-020 Tubo flex blu Ø 25 lunghezza 2,0 m
- Art.B27-1132-035 N.2 Fascette pesanti inox 32-35

Art. 029-1382-000

Completo a parete per liquido antigelo e lavavetri

Composto da:

- Art.029-1374-000 Pompa pneumatica **INOX R=3:1 30 l/min**
- Art.025-1265-000 Staffa di fissaggio a parete
- Art.025-1269-094 Tubo INOX Ø 42mm lunghezza 940 mm
- Art.025-1262-000 Ghiera fissaggio pompe Ø 42 mm
- Art.911-0600-020 Tubo flex blu Ø 25 lunghezza 2,0 m
- Art.B27-1132-035 N.2 Fascette pesanti inox 32-35

029-1380-000	11,700	0,310	1
029-1382-000	14,800	0,310	1

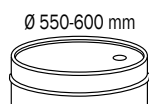

029-1380-000

Art. 029-1384-000

Completo per liquido antigelo fusti da 180-220 l

Composto da:

- Art.029-0985-000 Pompa pneumatica **INOX R=1:1 35 l/min**
- Art.902-0404-030 Tubo R6 1/2" M-F lunghezza 3,0 m
- Art.024-1237-A00 Pistola **digitale** distribuzione liquido antigelo

Art. 029-1383-000

Completo per liquido antigelo fusti da 180-220 l

Composto come Art.029-1384-000 ma con:

- Art.024-1237-000 Pistola distribuzione liquido antigelo

029-1384-000	10,200	0,040	2
029-1383-000	9,600	0,040	2

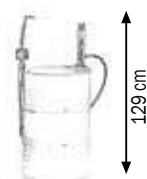
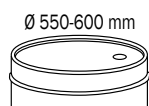

029-1384-000

Art. 029-1386-000

Completo per liquido lavavetri fusti da 180-220 l

Composto da:

- Art.029-0985-000 Pompa pneumatica **INOX R=1:1 35 l/min**
- Art.902-0404-030 Tubo R6 1/2" M-F lunghezza 3,0 m
- Art.024-1237-W00 Pistola **digitale** distribuzione liquido lavavetri

Art. 029-1385-000

Completo per liquido lavavetri fusti da 180-220 l

Composto come Art.029-1386-000 ma con:

- Art.024-1237-V00 Pistola distribuzione liquido lavavetri

029-1386-000	9,300	0,040	2
029-1385-000	8,600	0,040	2

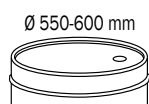

029-1386-000

Art. 029-1388-000

Completo carrellato per liquido antigelo fusti da 180-220 l

Composto da:

Art.029-0985-000 Pompa pneumatica INOX R=1:1 35 l/min

Art.902-0404-030 Tubo R6 1/2" M-F lunghezza 3,0 m

Art.024-1237-A00 Pistola **digitale** distribuzione liquido antigelo

Art.030-1400-000 Carrello per fusti da 180-220 l

Art. 029-1387-000

Completo carrellato per liquido antigelo fusti da 180-220 l

Composto come Art.029-1388-000 ma con:

Art.024-1237-000 Pistola distribuzione liquido antigelo



029-1388-000



029-1388-000	47,200	0,186	2
029-1387-000	46,600	0,186	2

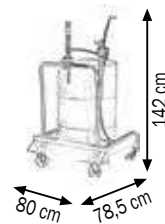
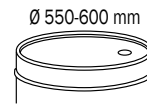

Art. 029-1390-000

Completo carrellato per liquido lavavetri fusti da 180-220 l

Composto da:

Art.029-0985-000 Pompa pneumatica INOX R=1:1 35 l/min

Art.902-0404-030 Tubo R6 1/2" M-F lunghezza 3,0 m

Art.024-1237-W00 Pistola **digitale** distribuzione liquido lavavetri

Art.030-1400-000 Carrello per fusti da 180-220 l

Art. 029-1389-000

Completo carrellato per liquido lavavetri fusti da 180-220 l

Composto come Art.029-1390-000 ma con:

Art.024-1237-V00 Pistola distribuzione liquido lavavetri



029-1389-000



029-1390-000	46,300	0,186	2
029-1389-000	45,600	0,186	2

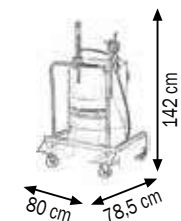

Art. 029-1410-000

Completo liquido antigelo da cisterna IBC 1000 l

Composto da:

- Art.029-0986-000 Pompa pneumatica inox **R=1:1 35 l/min**
- Art.014-1048-000 Regolatore con filtro e lubrificatore 1/4"
- Art.902-0202-020 Tubo R6 8x13 1/4" M-F lunghezza 2,0 m
- Art.909-0424-010 Tubo EPDM 1/2" F-F 1/2" inox lunghezza 1,0 m
- Art.070-1209-410 Avvolgitubo F-400 EPDM 1/2" lunghezza 10,0 m
- Art.024-1237-A00 Pistola **digitale** liquido antigelo
- Art.024-1785-000 Supporto pistola raccogliocce
- Art.025-1267-000 Staffa di fissaggio a cisterna
- Art.025-1267-B00 Staffe di fissaggio raccogliocce



029-1410-000

il completo
non include la cisterna

Art. 029-1412-000

Completo liquido antigelo da cisterna IBC 1000 l

Composto come Art.029-1410-000 ma con:

- Art.024-1237-000 Pistola distribuzione liquido antigelo

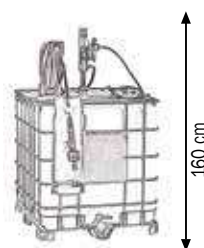

029-1410-000	43,500	0,120	4
029-1412-000	42,900	0,120	4

Art. 029-1415-000

Completo liquido lavavetri da cisterna IBC 1000 l

Composto da:

- Art.029-0986-000 Pompa pneumatica inox **R=1:1 35 l/min**
- Art.014-1048-000 Regolatore con filtro e lubrificatore 1/4"
- Art.902-0202-020 Tubo R6 8x13 1/4" M-F lunghezza 2,0 m
- Art.909-0424-010 Tubo EPDM 1/2" F-F 1/2" inox lunghezza 1,0 m
- Art.070-1209-410 Avvolgitubo F-400 EPDM 1/2" lunghezza 10,0 m
- Art.024-1237-W00 Pistola **digitale** liquido lavavetri
- Art.024-1785-000 Supporto pistola raccogliocce
- Art.025-1267-000 Staffa di fissaggio a cisterna
- Art.025-1267-B00 Staffe di fissaggio raccogliocce



029-1415-000

il completo
non include la cisterna

Art. 029-1416-000

Completo liquido lavavetri da cisterna IBC 1000 l

Composto come Art.029-1415-000 ma con:

- Art.024-1237-V00 Pistola distribuzione liquido lavavetri

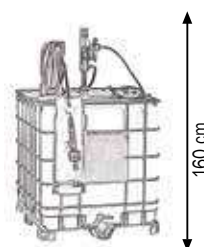

029-1415-000	43,200	0,120	4
029-1416-000	42,400	0,120	4



029-1500-000

Art. 029-1500-000

Completo pompa a membrana liquido antigelo per fusti da 200 l

Composto da:

Art.028-P055-TB3 Pompa a membrana polipropilene **R=1:1 55 l/min**

con tubo pescante POM-C e ghiera M 1/2" l 940 mm

Art.902-0404-030 Tubo R6 1/2" M-F lunghezza 3,0 m

Art.024-1237-A00 Pistola **digitale** distribuzione liquido antigelo

Art. 029-1502-000

Completo pompa a membrana liquido antigelo per fusti da 200 l

Composto come Art.029-1500-000 ma con:

Art.024-1237-000 Pistola distribuzione liquido antigelo



Ø 550-600 mm

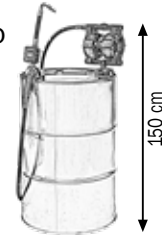

029-1500-000	8,300	0,043	2
029-1502-000	7,600	0,043	2

Art. 029-1510-000

Completo pompa a membrana liquido lavavetri per fusti da 200 l

Composto da:

Art.028-P055-TB3 Pompa a membrana polipropilene **R=1:1 55 l/min**

con tubo pescante POM-C e ghiera M 1/2" l 940 mm

Art.902-0404-030 Tubo R6 1/2" M-F lunghezza 3,0 m

Art.024-1237-W00 Pistola **digitale** distribuzione liquido lavavetri

Art. 029-1512-000

Completo pompa a membrana liquido lavavetri per fusti da 200 l

Composto come Art.029-1510-000 ma con:

Art.024-1237-V00 Pistola distribuzione liquido lavavetri



Ø 550-600 mm



029-1510-000	7,800	0,043	2
029-1512-000	7,100	0,043	2



029-1510-000

Art. 029-1520-000

Completo pompa a membrana per liquido antigelo, lavavetri e AdBlue® per cisterne IBC 1000 l

Composto da:

Art.028-P110-AB2 Pompa a membrana P110 **R=1:1 110 l/min**

Art.025-1266-002 Staffa di fissaggio a parete

Art.025-1271-125 Kit tubo pescante inox Ø42 l 1250 mm flex l 2,0 m

Art.R18-0821-256 Raccordo inox portagomma M1" Ø25

Art.909-0500-060 Tubo EPDM Ø19 lunghezza 6,0 m

Art.B27-1120-032 N.2 fascette inox 20x32 mm

Art.R1-9102-2006 Portagomma plastica 90° M 3/4" Ø20

Art.099-5199-000 Pistola plastica manuale AD90

Art. 029-1522-000

Completo pompa a membrana per liquido antigelo, lavavetri e AdBlue® per cisterne IBC 1000 l

Composto come Art.029-1520-000 ma con:

Art.099-5205-000 Pistola **automatica** estremità inox AP80



029-1520-000	18,300	0,060	3
029-1522-000	18,800	0,060	3

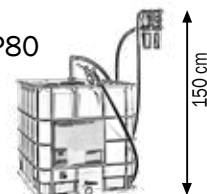

029-1520-000

il completo
non include la cisterna

Apparecchi inox a funzionamento pneumatico ed elettrico per lo spurgo di freni e frizioni idrauliche di qualsiasi automezzo. Sono dotati di membrana interna che consente la separazione totale dell'aria dall'olio evitando il rischio di emulsione.

Gli apparecchi (Art.080-1788-000 - 080-1792-000) sono dotati di una terza camera d'aria di riserva la quale viene caricata ad una pressione max di 8 bar. Mediante un riduttore di pressione permette di eseguire a pressione costante (1-3 bar) più operazioni di spurgo senza ulteriori ricariche di olio e d'aria. Per veicoli muniti di impianto frenante con ABS e correttore di frenata, la pressione max è di 1 bar.



Art. 080-1788-000

Spurgofreni-frizioni a 3 camere in acciaio inox da 6 l

Dotato di:

Serbatoio capacità olio 6 l

Tubo spirale RILSAN 4 m

2 tanichette recupero olio 1 l

con tubo e pipetta in gomma da 90°

1 imbuto di riempimento

Art. 080-1789-000

Spurgofreni-frizioni a 3 camere in acciaio inox da 6 l

Composto come Art.080-1788-000 ma con:

tappi standard (mod. 1-4-6-9-18-25)



080-1789-000



080-1788-000	7,400	0,060	1
080-1789-000	8,000	0,060	1

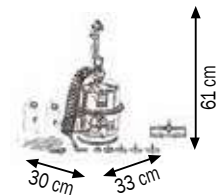

Art. 080-1790-000

Spurgofreni-frizioni a 2 camere in acciaio inox da 10 l

Dotato di:

Serbatoio capacità olio 10 l

Tubo spirale RILSAN 4 m

2 tanichette recupero olio 1 l

con tubo e pipetta in gomma da 90°

1 imbuto di riempimento

Art. 080-1791-000

Spurgofreni-frizioni a 2 camere in acciaio inox da 10 l

Composto come Art.080-1790-000 ma con:

tappi standard (mod. 1-4-6-9-18-25)



080-1791-000



080-1790-000	8,000	0,074	1
080-1791-000	8,600	0,074	1

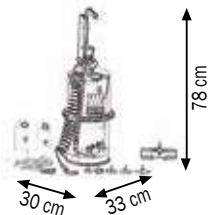

Art. 080-1792-000

Spurgofreni-frizioni a 3 camere in acciaio inox da 10 l

Dotato di:

Serbatoio capacità olio 10 l

Tubo spirale RILSAN 4 m

2 tanichette recupero olio 1 l

con tubo e pipetta in gomma da 90°

1 imbuto di riempimento

Art. 080-1793-000

Spurgofreni-frizioni a 3 camere in acciaio inox da 10 l

Composto come Art.080-1792-000 ma con:

tappi standard (mod. 1-4-6-9-18-25)



080-1793-000



080-1792-000	8,200	0,074	1
080-1793-000	8,800	0,074	1

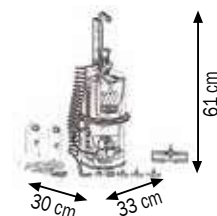

Art. 081-1796-000

Spurgofreni elettrico 12V (0,192 kW) in ABS con 5 tappi a vite mod. 1 - 4 - 6 - 9 - 18 piu 1 tappo universale mod. 25

Dotato di:

Serbatoio capacità olio 1,5 l

Tubo spirale RILSAN 4 m

2 tanichette recupero olio 1 l

con tubo e pipetta in gomma da 90°

1 imbuto di riempimento



081-1796-000

7,400

0,040

1

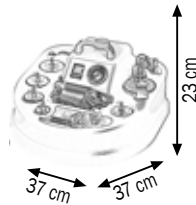

081-1796-000

NUOVA VERSIONE

CARATTERISTICHE

Regolatore di pressione e manometro

Depressurizzazione automatica da 1 a 3 bar
adatto per sistema ABS e frizione di auto,
veicoli leggeri e industriali e rimorchi





083-1800-000

Art. 083-1800-000

Serie tappi standard composta da:
5 tappi a vite mod. 1 - 4 - 6 - 9 - 18
1 tappo universale mod. 25



083-1801-000 083-1802-000 083-1803-000

Art. 083-1801-000

Tappo a vite modello 1 Ø 25

Art. 083-1802-000

Tappo a vite modello 2 Ø 21,5

Art. 083-1803-000

Tappo a vite modello 3 Ø 26,5



083-1805-000 083-1806-000

Art. 083-1804-000

Tappo a vite modello 4 Ø 43

Art. 083-1805-000

Tappo a vite modello 5 Ø 48

Art. 083-1806-000

Tappo a vite modello 6 Ø 52,5



083-1807-000 083-1808-000 083-1809-000

Art. 083-1807-000

Tappo a vite modello 7 Ø 64

Art. 083-1808-000

Tappo a vite modello 8 Ø 42

Art. 083-1809-000

Tappo a vite modello 9 Ø 60



083-1810-000 083-1811-000 083-1812-000

Art. 083-1810-000

Tappo a vite modello 10 Ø 77

Art. 083-1811-000

Tappo a vite modello 11 Ø 68,5

Art. 083-1812-000

Tappo a vite modello 12 Ø 62,8



083-1813-000 083-1814-000

Art. 083-1813-000

Tappo a vite modello 13 Ø 61,5

Art. 083-1814-000

Tappo a vite modello 14 Ø 72



083-1815-000 083-1816-000 083-1817-000

Art. 083-1815-000

Tappo a vite modello 15 Ø 82

Art. 083-1816-000

Tappo a vite modello 16 Ø 33,3

Art. 083-1817-000

Tappo a vite modello 17 Ø 28,6



083-1818-000 083-1819-000 083-1820-000

Art. 083-1818-000

Tappo a vite modello 18 Ø 44,5

Art. 083-1819-000

Tappo a vite modello 19 Ø 75,5

Art. 083-1820-000

Tappo a vite modello 20 Ø 39,4

Art. 083-1821-000

Tappo a vite modello 21 Ø 31,2



083-1821-000 083-1822-000 083-1823-000

Art. 083-1822-000

Tappo a vite modello 22 Ø 44,5

Art. 083-1823-000

Tappo a vite modello 23 Ø 58,2

Art. 083-1825-000

Tappo universale modello 25 (con 1 tampone conico)



083-1825-000

Può essere utilizzato su tutti i tipi di vetture e camion oltre a quelli riportati nell'elenco tappi

NOTA: Per la scelta del tappo di raccordo, consultare la tabella "ELENCO TAPPI SPURGOFRENI-FRIZIONI"

Art. 083-1826-000

Serie tappi a pressione particolarmente adatti per auto Giapponesi e Coreane

Dotata di:

Staffa universale (Art.083-1826-S00)

9 tappi Art.083-1826-A/B/C/D/E/F/G/H/I-00



083-1826-000

Art. 083-1826-S00

Staffa universale regolabile senza tappi



083-1826-S00

Art. 083-1826-A00

Tappo a pressione Ø 33,7

Art. 083-1826-B00

Tappo a pressione Ø 35,8

Art. 083-1826-C00

Tappo a pressione Ø 42,2

Art. 083-1826-D00

Tappo a pressione Ø 42,8

Art. 083-1826-E00

Tappo a pressione Ø 54

Art. 083-1826-F00

Tappo a pressione Ø 56

Art. 083-1826-G00

Tappo a pressione Ø 58,8

Art. 083-1826-H00

Tappo a pressione Ø 65,7

Art. 083-1826-I00

Tappo a pressione Ø 74,2



083-1826-A00

083-1826-B00

083-1826-C00

083-1826-D00

083-1826-E00

083-1826-F00

083-1826-G00

083-1826-H00



083-1826-I00

Art. 083-1828-000

Tubo raccordato per automezzi a doppia vaschetta olio



083-1828-000

Art. 083-1829-000

Tubo di collegamento per spurgo frizioni lunghezza 600 mm



083-1829-000

Art. 083-1830-000

Tanichetta recupero olio da 1 l con tubo e pipetta gomma 90°



083-1830-000

Art. 083-1834-000

Imbuto di plastica Ø 120mm



083-1834-000

NOTA: Per la scelta del tappo di raccordo, consultare la tabella "ELENCO TAPPI SPURGOFRENI-FRIZIONI"



TAPPI A VITE

	1	2	3	4	5	6	7	8	9	10	11	12	13	14	15	16	17	18	19	20	21	22	23	25
ALFA	x			x						x														
AUDI				x																				
AUSTIN MORRIS	x			x														x						
AUTOBIANCHI		x						x																
BMW				x																	x			x
CITROËN				x	x				x															
CRYSLER				x																				x
DAEWOO				x																				x
FERRARI				x			x	x																
FIAT	x	x		x				x	x															
FORD	x																	x						
HONDA																								
HYUNDAI																								x
INNOCENTI	x			x						x														
ISUZU								x																
JAGUAR	x			x						x														
JEEP																								x
KIA				x																				
LADA				x				x																
LAMBORGHINI				x				x																x
LANCIA				x				x																x
LAND ROVER																		x						x
LEXUS																								
LEYLAND	x																							
MASERATI				x			x	x		x														
MAZDA				x																				x
MERCEDES				x																				
MITSUBISHI										x									x					x
MG																								x
NISSAN																		x						x
OPEL				x		x							x											
PEUGEOT				x		x					x													
PORSCHE			x	x																				
RENAULT				x			x		x		x													
ROVER	x			x						x														x
SAAB				x																				
SEAT				x				x																
SKODA				x	x														x					
SUBARU				x						x										x				x
SUZUKI				x		x																		x
TALBOT				x																				
TOYOTA																								x
TRIUMPH																			x					
VAUXHALL	x																							
VOLKSWAGEN				x	x																			
VOLVO				x				x												x				

TAPPI A PRESSIONE

	A	B	C	D	E	F	G	H	I
ALFA									
AUDI									
AUSTIN MORRIS									
AUTOBIANCHI									
BMW									
CITROËN									
CRYSLER									
DAEWOO									
FERRARI									
FIAT									
FORD									
HONDA						x			x
HYUNDAI									
INNOCENTI									
ISUZU									
JAGUAR									
JEEP									
KIA									
LADA									
LAMBORGHINI									
LANCIA									
LAND ROVER									
LEXUS									
LEYLAND									
MASERATI									
MAZDA									
MERCEDES									
MITSUBISHI									
MG									
NISSAN									
OPEL									
PEUGEOT									
PORSCHE									
RENAULT									
ROVER									
SAAB									
SEAT									
SKODA									
SUBARU									
SUZUKI									
TALBOT									
TOYOTA									
TRIUMPH									
VAUXHALL									
VOLKSWAGEN									
VOLVO									

TAPPI A VITE

	1	2	3	4	5	6	7	8	9	10	11	12	13	14	15	16	17	18	19	20	21	22	23	25
ASTRA								x																
BEDFORD	x						x			x														
DAF				x																				
EBRO					x				x															
FIAT	x	x		x		x		x	x			x		x							x			
FORD				x			x								x									
IVECO				x				x		x														
MAN			x																					
MERCEDES				x																				
PEGASO						x																		
RENAULT				x		x				x													x	x
SCANIA				x			x																	
UNIC						x		x	x					x										
VOLVO				x													x							



MARCA AUTOCARRO
TAPPI A VITE



Sono indispensabili
per la fase di spurgo
di un impianto
FRIZIONI IDRAULICHE DEI TRATTORI



Le pompe pneumatiche a doppia membrana sono da tempo riconosciute come le pompe più flessibili nel trattamento di liquidi aggressivi, a pressioni e portate variabili. La gamma di applicazioni è praticamente illimitata. Le pompe Meclube AODD vengono realizzate in varie taglie, con una vasta gamma di scelta dei materiali di costruzione. Quasi ogni tipo di liquido, da altamente acido e corrosivo, passando per vernici, colle ad alta viscosità, fino ai prodotti alimentari, possono essere pompati.



Distributore pneumatico anti-stallo e anti congelamento, che non necessita di lubrificazione, questo sistema garantisce lunga durata e basso consumo d'aria. 100% testate dopo l'assemblaggio: dead-head, adescamento e tenuta idrostatica. Possibilità di trattare liquidi con solidi: ideali per fluidi abrasivi sporchi e viscosi. Sistema pneumatico realizzato interamente in plastica: robusto e resistente alla corrosione.

Si possono personalizzare a seconda delle specifiche applicazioni, come connessioni multiple e opzioni di interfaccia.

Portata, prevalenza e pressioni variabili, facile da regolare senza controlli sofisticati. Autodescante: capacità di aspirazione a secco fino a 6 metri. Possibilità di lavorare completamente ad immersione in base alla compatibilità con il fluido.



1. Aspirazione

L'aria compressa riempie la camera interna di destra, grazie al movimento della membrana opposta crea, sollevando la sfera della valvola inferiore, l'aspirazione del liquido in ingresso. Contemporaneamente la camera di sinistra è nel ciclo "scarico".



2. Mandata

L'aria compressa riempie la camera interna di sinistra, nella camera opposta alzando la sfera nella valvola superiore, scarica il fluido. Contemporaneamente, la camera di sinistra è nel ciclo "aspirazione".



Pompe pneumatiche a doppia membrana realizzate in **POLIPROPILENE**
Portate da 7 l/min a 700 l/min
Connessioni da **1/4" a 2"**

pag. 183



Pompe pneumatiche a doppia membrana realizzate in **ALLUMINIO**
Portate da 35 l/min a 1050 l/min
Connessioni da **1/2" a 3"**

pag. 192



Pompe pneumatiche a doppia membrana realizzate in **ACCIAIO INOX AISI 316**
Portate da 20 l/min a 700 l/min
Connessioni da **3/8" a 2"**

pag. 200



Pompe pneumatiche a doppia membrana realizzate in **ACCIAIO INOX AISI 316**
ELETTO LUCIDATE FOOD
Portate da 20 l/min a 700 l/min
Connessioni da **3/4" a 2.1/2" Tri-Clamp**

pag. 208



Pompe pneumatiche a doppia membrana **"DRUM-MEC"** realizzate in **POLIPROPILENE E ALLUMINIO**
Portate da 55 l/min a 110 l/min
Connessioni da **1/2" a 3/4"**

pag. 216



Pompe pneumatiche a doppia membrana **"TWIN-MEC"** realizzate in **ALLUMINIO**
Portate da 55 l/min a 110 l/min
Connessioni da **1/2" a 3/4"**

pag. 218



Componenti per il trattamento dell'aria compressa
• **Regolatori di pressione**
• **Regolatori di pressione con filtro**
• **Lubrificatore d'aria compressa**
• **Regolatori di pressione con filtro e lubrificatore**

pag. 219



Compensatori pneumatici per fluidi realizzati in **POLIPROPILENE, PVDF, POMc, ACCIAIO INOX AISI 316**
Portate da 35 l/min a 1000 l/min
Connessioni da **3/4" a 2"**

pag. 220



Accessori per pompe pneumatiche a doppia membrana
• **Staffe di fissaggio a parete**
• **Carrelli inox supporto pompa**
• **Kit connessioni flangiate**
• **Kit tubi aspirazione**
• **Tabella di compatibilità chimica**

pag. 222

Selezione pompa

Per scegliere la corretta pompa MECLUBE a seconda dell'applicazione, devono essere considerati i seguenti fattori per ottimizzare le prestazioni, allungare la vita della pompa e minimizzare costi di manutenzione:

- la natura del fluido da pompare, la sua viscosità, ed i solidi contenuti
- capacità di pompaggio in relazione alla portata desiderata
- le condizioni di aspirazione e di pressione

Considerando questi parametri, viene selezionata una dimensione ottimale della pompa quando l'intersezione tra "pressione contro portata" del punto di lavoro previsto è vicino alla sezione centrale della curva.

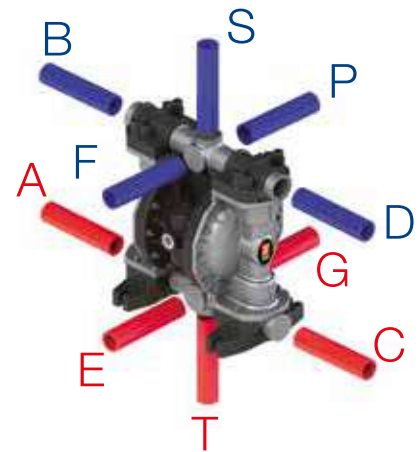

Possibilità di connessione

- Standard = A B
 Entrata = A-E-T-C-G
 Uscita = B-S-D-F-P

CORPO	MEMBRANE	SFERE	SEDE SFERA	GUARNIZIONI	CONNESSIONI	ATEX	PORTE
POLIPROPILENE	HYTREL+PTFE	PTFE	PP	EPDM	BSP	ZONE2	A B= STANDARD
PVDF	SANTOPRENE+PTFE	SS	PVDF	VITON	FLANGED	ZONE1	
ALLUMINIO	HYTREL	EPDM	ALU	NBR	NPT		
ACCIAIO INOX	SANTOPRENE-EPDM NBR	NBR	SS-PE-UHMWE	PTFE			

Curve di prestazione

Per determinare l'aria compressa necessaria e la dimensione adeguata per una pompa MECLUBE sono necessarie due informazioni:

- 1 Portata del fluido richiesta
- 2 Prevalenza totale

A titolo di esempio, si consideri una curva prestazionale della pompa P170, che pompa circa 135 l/min a 25mt.

Il punto A della curva è dove si intersecano i punti di portata e prevalenza. Questo punto determina quanta aria compressa è necessaria per il corretto funzionamento della pompa.

Al punto A, la pompa richiederà circa 7 bar di pressione di alimentazione dell'aria.

Per arrivare a questo calcolo, seguire la curva blu fino a sinistra per leggere la pressione dell'aria in BAR. Osservando la curva verde più vicina, si determina che la pompa richiederà circa 900 nl/min (Normal litro al minuto) di consumo d'aria.

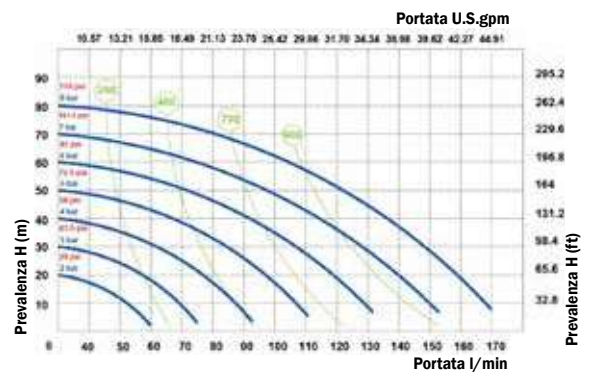

Specifiche capacità di aspirazione

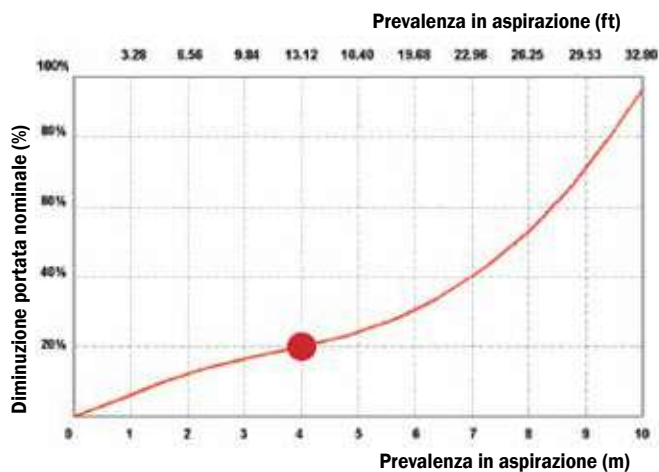

Con un'altezza di aspirazione di 4 mt, la pompa riduce la portata di circa il 20%. Valido per pompe da 3/4" e più grandi; i dati variano a seconda della configurazione della pompa.

Prestazioni con liquidi viscosi

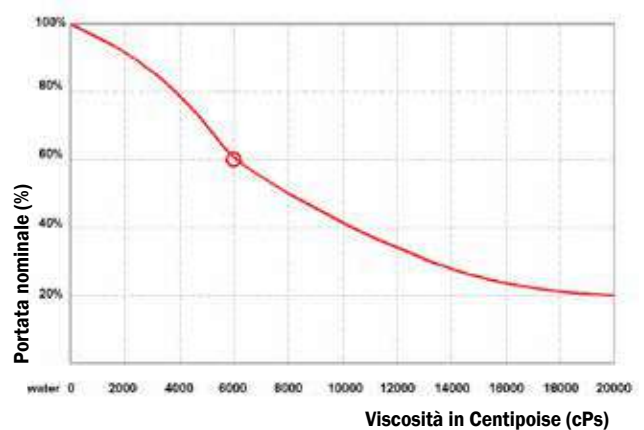

Durante il pompaggio di un fluido con viscosità di 6000cPs, la portata della pompa scende al 60% del suo valore nominale (100% = acqua). Valido per pompe da 3/4" e più grandi.

Meclube Modello P7

in POLIPROPILENE

Rapporto di compressione: 1:1
 Portata massima: 7 l/min
 Connessione fluidi: 1/4" BSP



EX II 3/3 GD h IIB T4 135°C ATEX zone2

ARTICOLO	CORPO	MEMBRANE	SFERE	GUARNIZIONI	FLUIDI
028-P007-AB1	POLIPROPILENE	NBR+PTFE	SS AISI 316	NBR	oli-oli esausti-gasolio
028-P007-AB2	POLIPROPILENE	NBR+PTFE	PTFE	VITON	acqua-liquido antigelo-lavavetri-urea-AdBlue
028-P007-AB3	POLIPROPILENE	NBR+PTFE	PTFE	PTFE	liquidi aggressivi (acidi basici)

Prestazioni

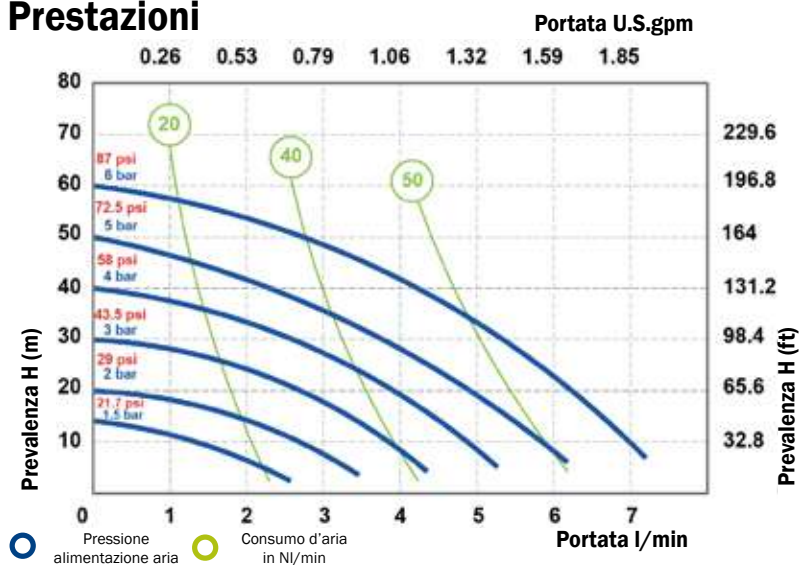

Le curve e le prestazioni sono riferite a pompe con aspirazione immersa e mandata a bocca libera, con acqua a 20° C, e variano a seconda del materiale di costruzione.

Dati tecnici

Connessioni fluidi: 1/4" BSP
 Connessione aria: 4 mm
 Portata massima: 7 l/min
 Pressione massima: 6 bar
 Prevalenza massima: 60 m
 Cap. Max aspir. a secco: 3,0 m
 Cap. Max aspir. con fluido: 9,8 m
 Diametro passaggio solidi: 2 mm
 Rumorosità: 62 dB
 Portata per ciclo: 18 cm³
 Viscosità massima: 5000 cps

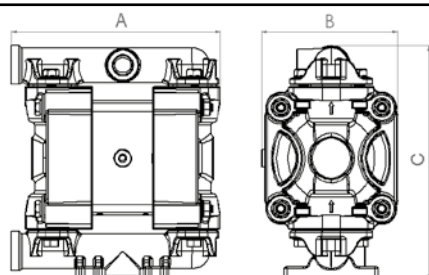

Dimensioni

P7	
A (mm)	129
B (mm)	68
C (mm)	112
Peso lordo kg	0,91
Temperatura fluidi	-4° C + 65° C



Meclube Modello P20 in POLIPROPILENE

Rapporto di compressione: 1:1
 Portata massima: 20 l/min
 Connessione fluidi: 3/8" BSP

 EX II 3/3 GD h IIB T4 135 °C ATEX zone2

ARTICOLO	CORPO	MEMBRANE	SFERE	GUARNIZIONI	FLUIDI
028-P020-AB1	POLIPROPILENE	HYTREL+PTFE	SS AISI 316	NBR	oli-oli esausti-gasolio
028-P020-AB2	POLIPROPILENE	HYTREL+PTFE	PTFE	VITON	acqua-liquido antigelo-lavavetri-urea-AdBlue
028-P020-AB3	POLIPROPILENE	HYTREL+PTFE	PTFE	PTFE	liquidi aggressivi (acidi basici)

Dati tecnici

Connessioni fluidi: **3/8" BSP**
 Connessione aria: **6 mm**
 Portata massima: **20 l/min**
 Pressione massima: **7 bar**
 Prevalenza massima: **70 m**
 Cap. Max aspir. a secco: **5,0 m**
 Cap. Max aspir. con fluido: **9,8 m**
 Diametro passaggio solidi: **2,5 mm**
 Rumorosità: **65 dB**
 Portata per ciclo: **30 cm³**
 Viscosità massima: **10000 cps**

Prestazioni

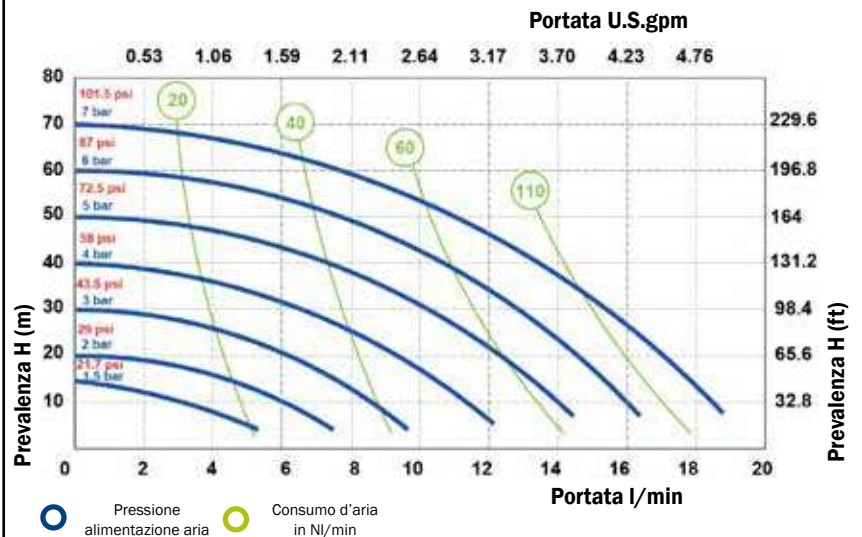

Le curve e le prestazioni sono riferite a pompe con aspirazione immersa e mandata a bocca libera, con acqua a 20° C, e variano a seconda del materiale di costruzione.

Dimensioni

P20

A (mm) 146
 B (mm) 96
 C (mm) 167
 Peso lordo kg 1,43
 Temperatura fluidi -4 °C + 65 °C

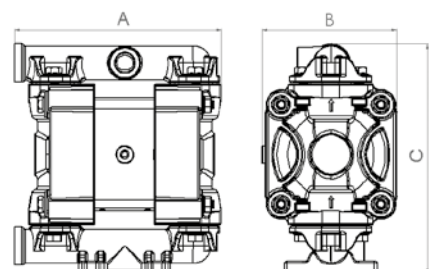

Meclube Modello P35

in POLIPROPILENE

Rapporto di compressione: 1:1
 Portata massima: 35 l/min
 Connessione fluidi: 1/2" BSP



EX II 3/3 GD h IIB T4 135°C ATEX zone2

ARTICOLO	CORPO	MEMBRANE	SFERE	GUARNIZIONI	FLUIDI
028-P035-AB1	POLIPROPILENE	HYTREL	SS AISI 316	NBR	oli-oli esausti-gasolio
028-P035-AB2	POLIPROPILENE	HYTREL+PTFE	PTFE	VITON	acqua-liquido antigelo-lavavetri-urea-AdBlue
028-P035-AB3	POLIPROPILENE	HYTREL+PTFE	PTFE	PTFE	liquidi aggressivi (acidi basici)
028-P035-AB4	POLIPROPILENE	SANTOPRENE	EPDM	EPDM	liquidi abrasivi - alcalini/basici

Prestazioni

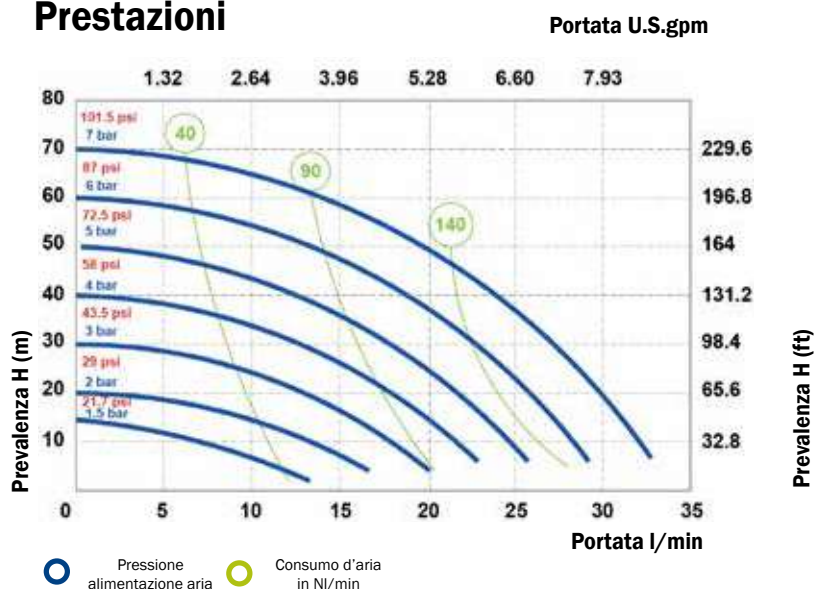

Le curve e le prestazioni sono riferite a pompe con aspirazione immersa e mandata a bocca libera, con acqua a 20° C, e variano a seconda del materiale di costruzione.

Dati tecnici

Connessioni fluidi: **1/2" BSP**
 Connessione aria: **6 mm**
 Portata massima: **35 l/min**
 Pressione massima: **7 bar**
 Prevalenza massima: **70 m**
 Cap. Max aspir. a secco: **5,0 m**
 Cap. Max aspir. con fluido: **9,8 m**
 Diametro passaggio solidi: **3 mm**
 Rumorosità: **65 dB**
 Portata per ciclo: **65 cm³**
 Viscosità massima: **15000 cps**

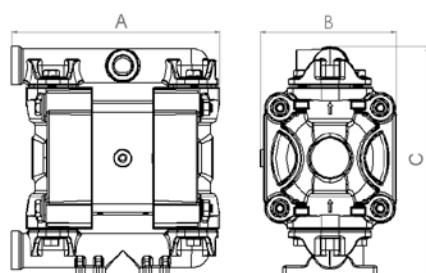

Dimensioni

P35	
A (mm)	177
B (mm)	105
C (mm)	185
Peso lordo kg	2,14
Temperatura fluidi	-4°C + 65°C



Meclube Modello P55 in POLIPROPILENE

Rapporto di compressione: 1:1
Portata massima: 55 l/min
Connessione fluidi: 1/2" BSP

 EX II 3/3 GD h IIB T4 135 °C ATEX zone2

ARTICOLO	CORPO	MEMBRANE	SFERE	GUARNIZIONI	FLUIDI
028-P055-AB1	POLIPROPILENE	HYTREL	SS AISI 316	NBR	oli-oli esausti-gasolio
028-P055-AB2	POLIPROPILENE	HYTREL+PTFE	PTFE	VITON	acqua-liquido antigelo-lavavetri-urea-AdBlue
028-P055-AB3	POLIPROPILENE	HYTREL+PTFE	PTFE	PTFE	liquidi aggressivi (acidi basici)
028-P055-AB4	POLIPROPILENE	SANTOPRENE	EPDM	EPDM	liquidi abrasivi - alcalini/basici

Dati tecnici

Connessioni fluidi:	1/2" BSP
Connessione aria:	1/4" BSP
Portata massima:	55 l/min
Pressione massima:	8 bar
Prevalenza massima:	80 m
Cap. Max aspir. a secco:	5,0 m
Cap. Max aspir. con fluido:	9,8 m
Diametro passaggio solidi:	3,5 mm
Rumorosità:	70 dB
Portata per ciclo:	140 cm³
Viscosità massima:	20000 cps

Prestazioni

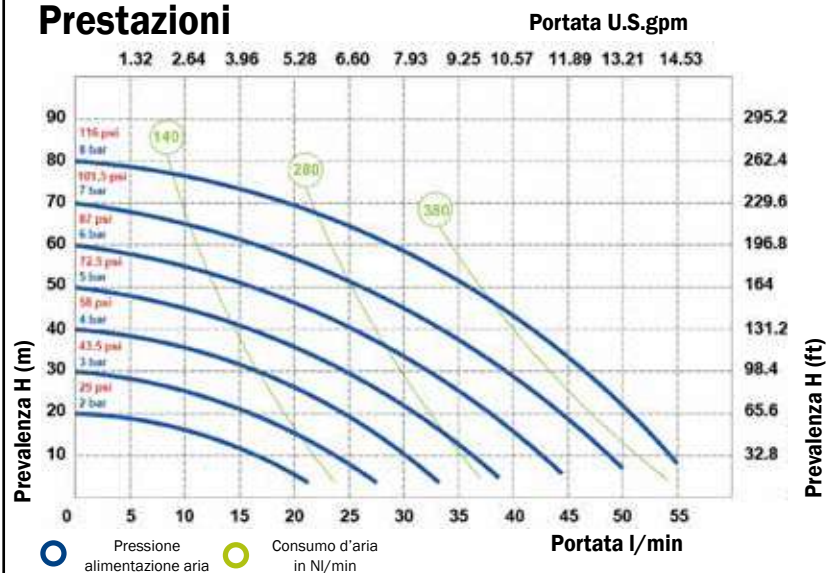

Le curve e le prestazioni sono riferite a pompe con aspirazione immersa e mandata a bocca libera, con acqua a 20° C, e variano a seconda del materiale di costruzione.

Dimensioni

P55

A (mm)	238
B (mm)	156
C (mm)	249
Peso lordo kg	4,15
Temperatura fluidi	-4 °C + 65 °C

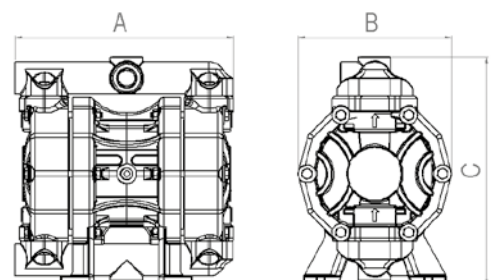

Meclube Modello P110

in POLIPROPILENE

Rapporto di compressione: 1:1
 Portata massima: 110 l/min
 Connessione fluidi: 3/4" BSP



EX II 3/3 GD h IIB T4 135°C ATEX zone2

ARTICOLO	CORPO	MEMBRANE	SFERE	GUARNIZIONI	FLUIDI
028-P110-AB1	POLIPROPILENE	HYTREL	SS AISI 316	NBR	oli-oli esausti-gasolio
028-P110-AB2	POLIPROPILENE	HYTREL+PTFE	PTFE	VITON	acqua-liquido antigelo-lavavetri-urea-AdBlue
028-P110-AB3	POLIPROPILENE	HYTREL+PTFE	PTFE	PTFE	liquidi aggressivi (acidi basici)
028-P110-AB4	POLIPROPILENE	SANTOPRENE	EPDM	EPDM	liquidi abrasivi - alcalini/basici

Prestazioni

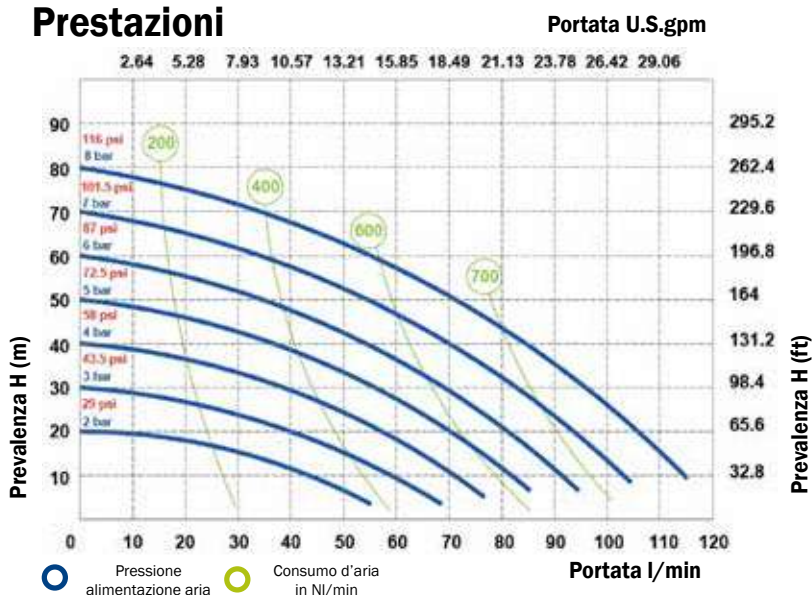

Le curve e le prestazioni sono riferite a pompe con aspirazione immersa e mandata a bocca libera, con acqua a 20° C, e variano a seconda del materiale di costruzione.

Dati tecnici

Connessioni fluidi: **3/4" BSP**
 Connessione aria: **3/8" BSP**
 Portata massima: **110 l/min**
 Pressione massima: **8 bar**
 Prevalenza massima: **80 m**
 Cap. Max aspir. a secco: **5,0 m**
 Cap. Max aspir. con fluido: **9,8 m**
 Diametro passaggio solidi: **4 mm**
 Rumorosità: **72 dB**
 Portata per ciclo: **200 cm³**
 Viscosità massima: **25000 cps**

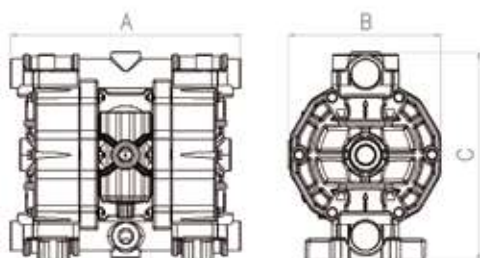

Dimensioni

P110

A (mm) 293
 B (mm) 176
 C (mm) 280
 Peso lordo kg 5,10
 Temperatura fluidi -4°C + 65°C



Meclube Modello P170

in POLIPROPILENE

Rapporto di compressione: 1:1

Portata massima: 170 l/min

Connessione fluidi: 1" BSP

 EX II 3/3 GD h IIB T4 135 °C ATEX zone2

ARTICOLO	CORPO	MEMBRANE	SFERE	GUARNIZIONI	FLUIDI
028-P170-AB1	POLIPROPILENE	HYTREL	SS AISI 316	NBR	oli-oli esausti-gasolio
028-P170-AB2	POLIPROPILENE	HYTREL+PTFE	PTFE	VITON	acqua-liquido antigelo-lavavetri-urea-AdBlue
028-P170-AB3	POLIPROPILENE	HYTREL+PTFE	PTFE	PTFE	liquidi aggressivi (acidi basici)
028-P170-AB4	POLIPROPILENE	SANTOPRENE	EPDM	EPDM	liquidi abrasivi - alcalini/basici

Dati tecnici

Connessioni fluidi:	1" BSP
Connessione aria:	1/2" BSP
Portata massima:	170 l/min
Pressione massima:	8 bar
Prevalenza massima:	80 m
Cap. Max aspir. a secco:	5,0 m
Cap. Max aspir. con fluido:	9,8 m
Diametro passaggio solidi:	7,5 mm
Rumorosità:	75 dB
Portata per ciclo:	700 cm³
Viscosità massima:	35000 cps

Prestazioni



Le curve e le prestazioni sono riferite a pompe con aspirazione immersa e mandata a bocca libera, con acqua a 20° C, e variano a seconda del materiale di costruzione.

Dimensioni

P170

A (mm)	396
B (mm)	222
C (mm)	387
Peso lordo kg	12,27
Temperatura fluidi	-4 °C + 65 °C

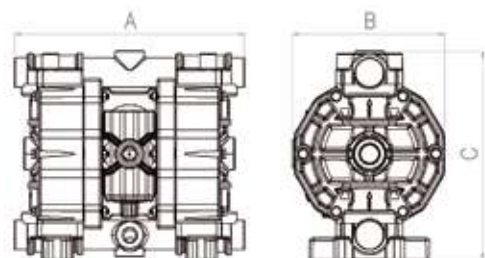

Meclube Modello P250

in POLIPROPILENE

Rapporto di compressione: 1:1
 Portata massima: 250 l/min
 Connessione fluidi: 1.1/4" BSP



EX II 3/3 GD h IIB T4 135°C ATEX zone2

ARTICOLO	CORPO	MEMBRANE	SFERE	GUARNIZIONI	FLUIDI
028-P250-AB1	POLIPROPILENE	HYTREL	SS AISI 316	NBR	oli-oli esausti-gasolio
028-P250-AB2	POLIPROPILENE	HYTREL+PTFE	PTFE	VITON	acqua-liquido antigelo-lavavetri-urea-AdBlue
028-P250-AB3	POLIPROPILENE	HYTREL+PTFE	PTFE	PTFE	liquidi aggressivi (acidi basici)
028-P250-AB4	POLIPROPILENE	SANTOPRENE	EPDM	EPDM	liquidi abrasivi - alcalini/basici

Prestazioni

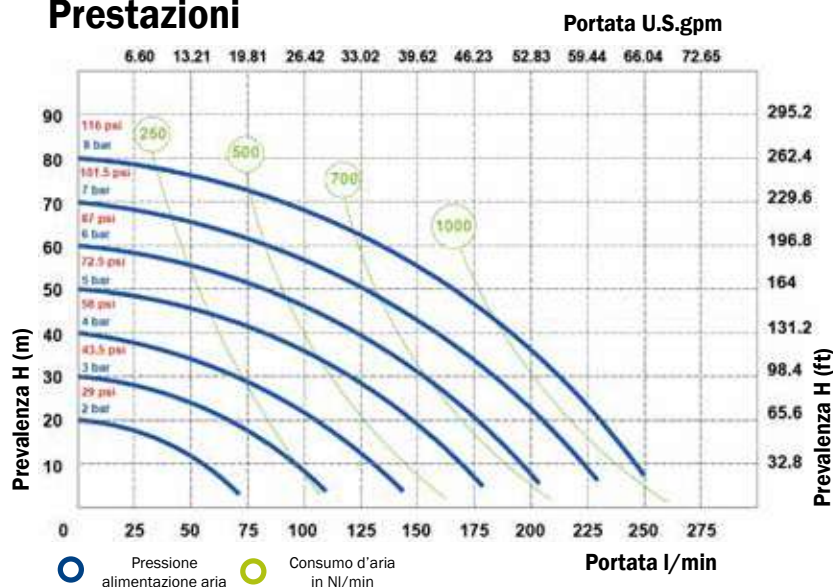

Le curve e le prestazioni sono riferite a pompe con aspirazione immersa e mandata a bocca libera, con acqua a 20° C, e variano a seconda del materiale di costruzione.

Dati tecnici

Connessioni fluidi: **1.1/4" BSP**
 Connessione aria: **1/2" BSP**
 Portata massima: **250 l/min**
 Pressione massima: **8 bar**
 Prevalenza massima: **80 m**
 Cap. Max aspir. a secco: **5,0 m**
 Cap. Max aspir. con fluido: **9,8 m**
 Diametro passaggio solidi: **7,5 mm**
 Rumorosità: **75 dB**
 Portata per ciclo: **700 cm³**
 Viscosità massima: **35000 cps**

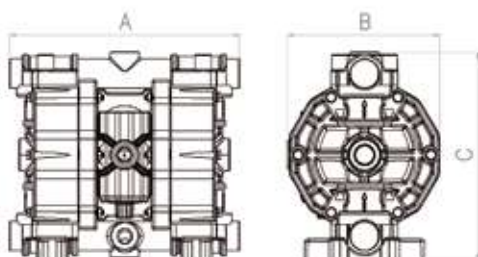

Dimensioni

P250	
A (mm)	396
B (mm)	222
C (mm)	388
Peso lordo kg	12,73
Temperatura fluidi	-4°C + 65°C



Meclube Modello P400 in POLIPROPILENE

Rapporto di compressione: **1:1**
 Portata massima: **400 l/min**
 Connessione fluidi: **1.1/2" BSP**

 EX II 3/3 GD h IIB T4 135 °C ATEX zone2

ARTICOLO	CORPO	MEMBRANE	SFERE	GUARNIZIONI	FLUIDI
028-P400-AB1	POLIPROPILENE	HYTREL	SS AISI 316	NBR	oli-oli esausti-gasolio
028-P400-AB2	POLIPROPILENE	HYTREL+PTFE	PTFE	VITON	acqua-liquido antigelo-lavavetri-urea-AdBlue
028-P400-AB3	POLIPROPILENE	HYTREL+PTFE	PTFE	PTFE	liquidi aggressivi (acidi basici)
028-P400-AB4	POLIPROPILENE	SANTOPRENE	EPDM	EPDM	liquidi abrasivi - alcalini/basici

Dati tecnici

Connessioni fluidi: **1.1/2" BSP**
 Connessione aria: **1/2" BSP**
 Portata massima: **400 l/min**
 Pressione massima: **8 bar**
 Prevalenza massima: **80 m**
 Cap. Max aspir. a secco: **5,0 m**
 Cap. Max aspir. con fluido: **9,8 m**
 Diametro passaggio solidi: **8 mm**
 Rumorosità: **78 dB**
 Portata per ciclo: **1200 cm³**
 Viscosità massima: **40000 cps**

Prestazioni

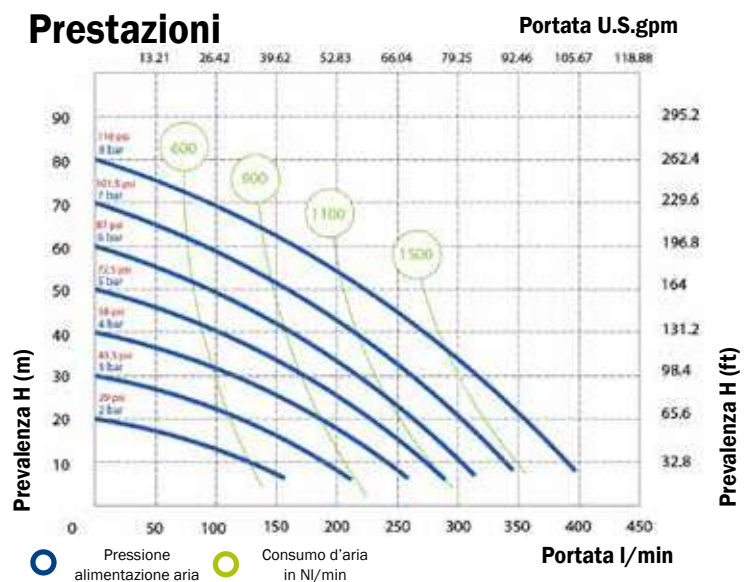

Le curve e le prestazioni sono riferite a pompe con aspirazione immersa e mandata a bocca libera, con acqua a 20° C, e variano a seconda del materiale di costruzione.

Dimensioni

P400

A (mm) 454
 B (mm) 260
 C (mm) 564
 Peso lordo kg 19,96
 Temperatura fluidi -4 °C + 65 °C

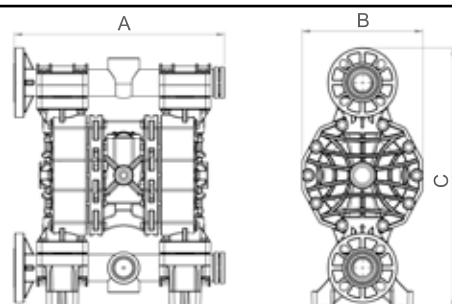

Meclube Modello P700

in POLIPROPILENE

Rapporto di compressione: 1:1
 Portata massima: 700 l/min
 Connessione fluidi: 2" BSP



EX II 3/3 GD h IIB T4 135°C ATEX zone2

ARTICOLO	CORPO	MEMBRANE	SFERE	GUARNIZIONI	FLUIDI
028-P700-AB1	POLIPROPILENE	HYTREL	SS AISI 316	NBR	oli-oli esausti-gasolio
028-P700-AB2	POLIPROPILENE	HYTREL+PTFE	PTFE	VITON	acqua-liquido antigelo-lavavetri-urea-AdBlue
028-P700-AB3	POLIPROPILENE	HYTREL+PTFE	PTFE	PTFE	liquidi aggressivi (acidi basici)
028-P700-AB4	POLIPROPILENE	SANTOPRENE	EPDM	EPDM	liquidi abrasivi - alcalini/basici

Prestazioni

Portata U.S.gpm

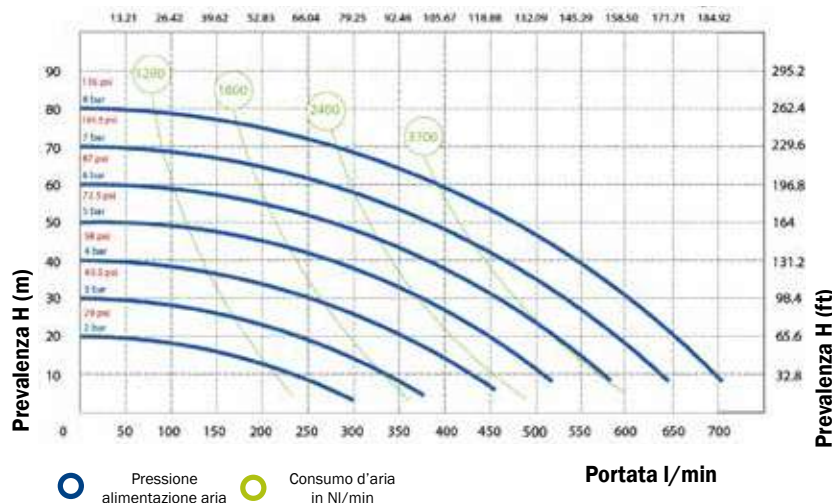

Le curve e le prestazioni sono riferite a pompe con aspirazione immersa e mandata a bocca libera, con acqua a 20° C, e variano a seconda del materiale di costruzione.

Dati tecnici

- Connessioni fluidi: **2" BSP**
- Connessione aria: **3/4" BSP**
- Portata massima: **700 l/min**
- Pressione massima: **8 bar**
- Prevalenza massima: **80 m**
- Cap. Max aspir. a secco: **5,0 m**
- Cap. Max aspir. con fluido: **9,8 m**
- Diametro passaggio solidi: **8,5 mm**
- Rumorosità: **78 dB**
- Portata per ciclo: **3050 cm³**
- Viscosità massima: **50000 cps**

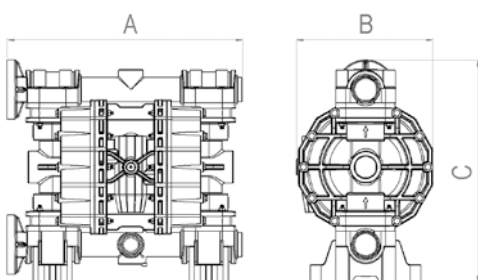

Dimensioni

P700	
A (mm)	595
B (mm)	345
C (mm)	570
Peso lordo kg	37,53
Temperatura fluidi	-4°C + 65°C



Meclube Modello A35

in ALLUMINIO

Rapporto di compressione: 1:1

Portata massima: 35 l/min

Connessione fluidi: 1/2" BSP

 EX II 3/3 GD h IIB T4 135 °C ATEX zone2

ARTICOLO	CORPO	MEMBRANE	SFERE	GUARNIZIONI	FLUIDI
028-A035-AB1	ALLUMINIO	HYTREL	SS AISI 316	NBR	oli-oli esausti-gasolio
028-A035-AB2	ALLUMINIO	HYTREL+PTFE	PTFE	VITON	acqua-liquido antigelo-lavavetri
028-A035-AB3	ALLUMINIO	HYTREL+PTFE	PTFE	PTFE	liquidi aggressivi (acidi basici)
028-A035-AB4	ALLUMINIO	SANTOPRENE	EPDM	EPDM	liquidi abrasivi - alcalini/basici

Dati tecnici

Connessioni fluidi:	1/2" BSP
Connessione aria:	6 mm
Portata massima:	35 l/min
Pressione massima:	7 bar
Prevalenza massima:	70 m
Cap. Max aspir. a secco:	5,0 m
Cap. Max aspir. con fluido:	9,8 m
Diametro passaggio solidi:	3 mm
Rumorosità:	65 dB
Portata per ciclo:	65 cm³
Viscosità massima:	15000 cps

Prestazioni

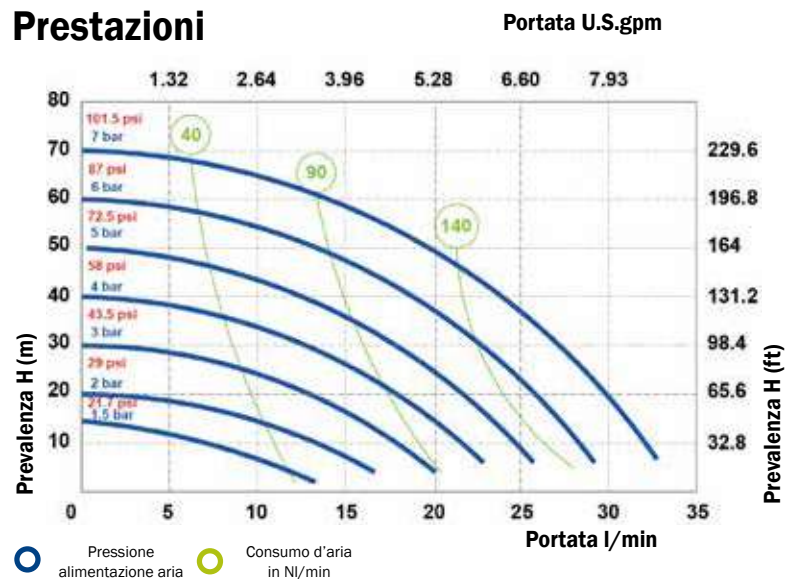

Le curve e le prestazioni sono riferite a pompe con aspirazione immersa e mandata a bocca libera, con acqua a 20° C, e variano a seconda del materiale di costruzione.

Dimensioni

A35

A (mm)	183
B (mm)	110
C (mm)	189
Peso lordo kg	3,06
Temperatura fluidi	-20° C + 95° C

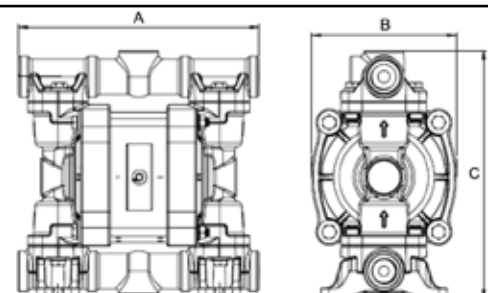

Meclube Modello A55

in ALLUMINIO

Rapporto di compressione: 1:1
 Portata massima: 55 l/min
 Connessione fluidi: 1/2" BSP



EX II 3/3 GD h IIB T4 135°C ATEX zone2

ARTICOLO	CORPO	MEMBRANE	SFERE	GUARNIZIONI	FLUIDI
028-A055-AB1	ALLUMINIO	HYTREL	SS AISI 316	NBR	oli-oli esausti-gasolio
028-A055-AB2	ALLUMINIO	HYTREL+PTFE	PTFE	VITON	acqua-liquido antigelo-lavavetri
028-A055-AB3	ALLUMINIO	HYTREL+PTFE	PTFE	PTFE	liquidi aggressivi (acidi basici)
028-A055-AB4	ALLUMINIO	SANTOPRENE	EPDM	EPDM	liquidi abrasivi - alcalini/basici

Prestazioni

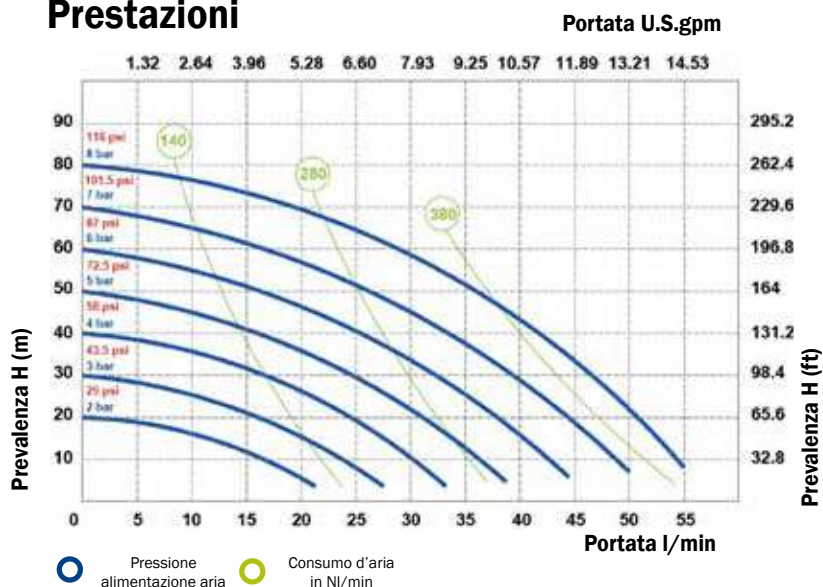

Le curve e le prestazioni sono riferite a pompe con aspirazione immersa e mandata a bocca libera, con acqua a 20° C, e variano a seconda del materiale di costruzione.

Dati tecnici

Connessioni fluidi: **1/2" BSP**
 Connessione aria: **1/4" BSP**
 Portata massima: **55 l/min**
 Pressione massima: **8 bar**
 Prevalenza massima: **80 m**
 Cap. Max aspir. a secco: **5,0 m**
 Cap. Max aspir. con fluido: **9,8 m**
 Diametro passaggio solidi: **3,5 mm**
 Rumorosità: **70 dB**
 Portata per ciclo: **140 cm³**
 Viscosità massima: **20000 cps**

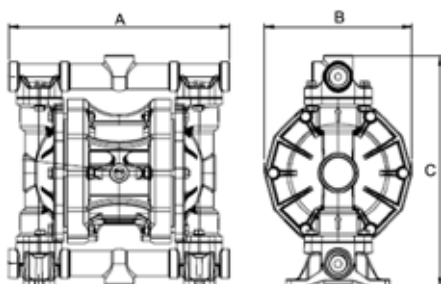

Dimensioni

A55	
A (mm)	234
B (mm)	156
C (mm)	245
Peso lordo kg	4,61
Temperatura fluidi	-20°C + 95°C



Meclube Modello A110

in ALLUMINIO

Rapporto di compressione: 1:1

Portata massima: 110 l/min

Connessione fluidi: 3/4" BSP

 EX II 3/3 GD h IIB T4 135 °C ATEX zone2

ARTICOLO	CORPO	MEMBRANE	SFERE	GUARNIZIONI	FLUIDI
028-A110-AB1	ALLUMINIO	HYTREL	SS AISI 316	NBR	oli-oli esausti-gasolio
028-A110-AB2	ALLUMINIO	HYTREL+PTFE	PTFE	VITON	acqua-liquido antigelo-lavavetri
028-A110-AB3	ALLUMINIO	HYTREL+PTFE	PTFE	PTFE	liquidi aggressivi (acidi basici)
028-A110-AB4	ALLUMINIO	SANTOPRENE	EPDM	EPDM	liquidi abrasivi - alcalini/basici

Dati tecnici

Connessioni fluidi:	3/4" BSP
Connessione aria:	3/8" BSP
Portata massima:	100 l/min
Pressione massima:	8 bar
Prevalenza massima:	80 m
Cap. Max aspir. a secco:	5,0 m
Cap. Max aspir. con fluido:	9,8 m
Diametro passaggio solidi:	4 mm
Rumorosità:	72 dB
Portata per ciclo:	200 cm³
Viscosità massima:	25000 cps

Prestazioni

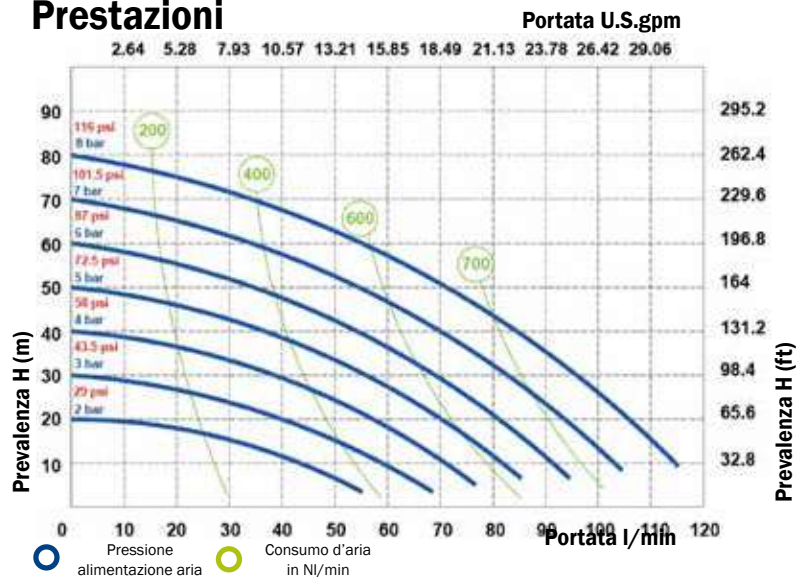

Le curve e le prestazioni sono riferite a pompe con aspirazione immersa e mandata a bocca libera, con acqua a 20° C, e variano a seconda del materiale di costruzione.

Dimensioni

A110

A (mm)	265
B (mm)	178
C (mm)	245
Peso lordo kg	6,0
Temperatura fluidi	-20° C + 95° C

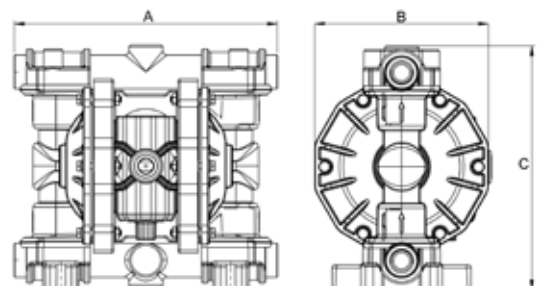

Meclube Modello A170

in ALLUMINIO

Rapporto di compressione: 1:1
 Portata massima: 170 l/min
 Connessione fluidi: 1" BSP



EX II 3/3 GD h IIB T4 135°C ATEX zone2

ARTICOLO	CORPO	MEMBRANE	SFERE	GUARNIZIONI	FLUIDI
028-A170-AB1	ALLUMINIO	HYTREL	SS AISI 316	NBR	oli-oli esausti-gasolio
028-A170-AB2	ALLUMINIO	HYTREL+PTFE	PTFE	VITON	acqua-liquido antigelo-lavavetri
028-A170-AB3	ALLUMINIO	HYTREL+PTFE	PTFE	PTFE	liquidi aggressivi (acidi basici)
028-A170-AB4	ALLUMINIO	SANTOPRENE	EPDM	EPDM	liquidi abrasivi - alcalini/basici

Prestazioni

Portata U.S.gpm



Le curve e le prestazioni sono riferite a pompe con aspirazione immersa e mandata a bocca libera, con acqua a 20° C, e variano a seconda del materiale di costruzione.

Dati tecnici

- Connessioni fluidi: **1" BSP**
- Connessione aria: **1/2" BSP**
- Portata massima: **170 l/min**
- Pressione massima: **8 bar**
- Prevalenza massima: **80 m**
- Cap. Max aspir. a secco: **5,0 m**
- Cap. Max aspir. con fluido: **9,8 m**
- Diametro passaggio solidi: **7,5 mm**
- Rumorosità: **75 dB**
- Portata per ciclo: **700 cm³**
- Viscosità massima: **3500 cps**

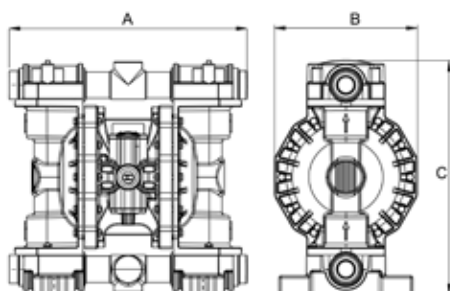

Dimensioni

A170	
A (mm)	370
B (mm)	222
C (mm)	364
Peso lordo kg	18,31
Temperatura fluidi	-20°C + 95°C



Meclube Modello A250

in ALLUMINIO

Rapporto di compressione: 1:1

Portata massima: 250 l/min

Connessione fluidi: 1.1/4" BSP

 EX II 3/3 GD h IIB T4 135 °C ATEX zone2

ARTICOLO	CORPO	MEMBRANE	SFERE	GUARNIZIONI	FLUIDI
028-A250-AB1	ALLUMINIO	HYTREL	SS AISI 316	NBR	oli-oli esausti-gasolio
028-A250-AB2	ALLUMINIO	HYTREL+PTFE	PTFE	VITON	acqua-liquido antigelo-lavavetri
028-A250-AB3	ALLUMINIO	HYTREL+PTFE	PTFE	PTFE	liquidi aggressivi (acidi basici)
028-A250-AB4	ALLUMINIO	SANTOPRENE	EPDM	EPDM	liquidi abrasivi - alcalini/basici

Dati tecnici

Connessioni fluidi:	1.1/4" BSP
Connessione aria:	1/2" BSP
Portata massima:	250 l/min
Pressione massima:	8 bar
Prevalenza massima:	80 m
Cap. Max aspir. a secco:	5,0 m
Cap. Max aspir. con fluido:	9,8 m
Diametro passaggio solidi:	7,5 mm
Rumorosità:	75 dB
Portata per ciclo:	700 cm³
Viscosità massima:	35000 cps

Prestazioni

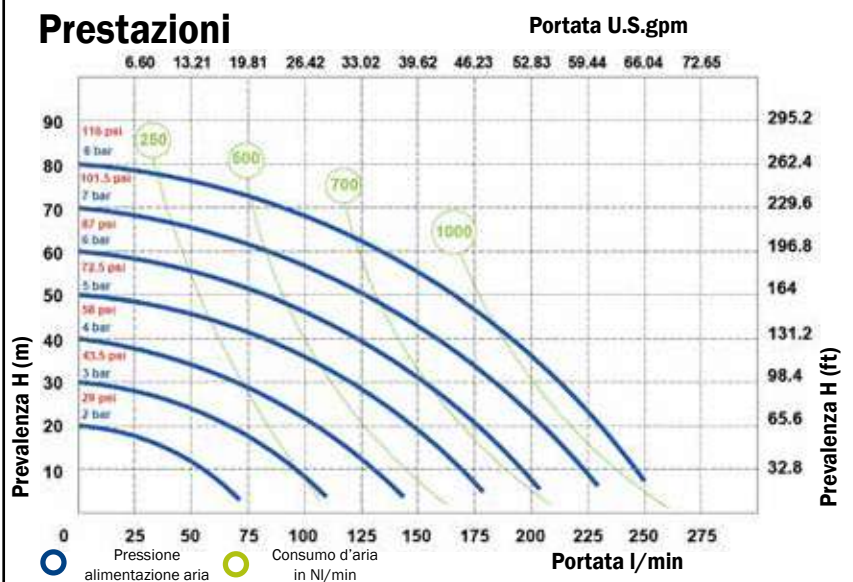

Le curve e le prestazioni sono riferite a pompe con aspirazione immersa e mandata a bocca libera, con acqua a 20° C, e variano a seconda del materiale di costruzione.

Dimensioni

A250

A (mm)	370
B (mm)	222
C (mm)	364
Peso lordo kg	13,4
Temperatura fluidi	-20° C + 95° C

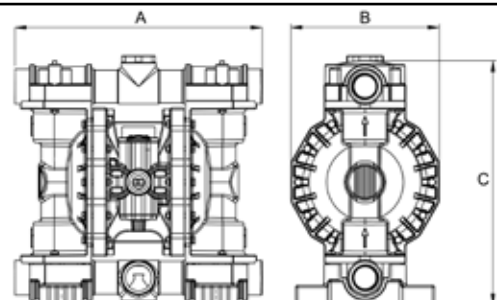

Meclube Modello A400

in ALLUMINIO

Rapporto di compressione: 1:1
 Portata massima: 400 l/min
 Connessione fluidi: 1.1/2" BSP



EX II 3/3 GD h IIB T4 135°C ATEX zone2

ARTICOLO	CORPO	MEMBRANE	SFERE	GUARNIZIONI	FLUIDI
028-A400-AB1	ALLUMINIO	HYTREL	SS AISI 316	NBR	oli-oli esausti-gasolio
028-A400-AB2	ALLUMINIO	HYTREL+PTFE	PTFE	VITON	acqua-liquido antigelo-lavavetri
028-A400-AB3	ALLUMINIO	HYTREL+PTFE	PTFE	PTFE	liquidi aggressivi (acidi basici)
028-A400-AB4	ALLUMINIO	SANTOPRENE	EPDM	EPDM	liquidi abrasivi - alcalini/basici

Prestazioni

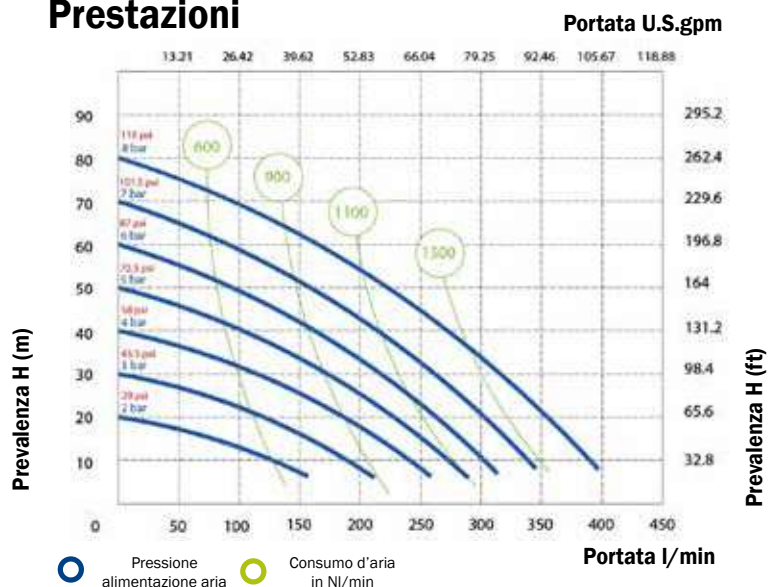

Le curve e le prestazioni sono riferite a pompe con aspirazione immersa e mandata a bocca libera, con acqua a 20° C, e variano a seconda del materiale di costruzione.

Dati tecnici

Connessioni fluidi: **1.1/2" BSP**
 Connessione aria: **1/2" BSP**
 Portata massima: **400 l/min**
 Pressione massima: **8 bar**
 Prevalenza massima: **80 m**
 Cap. Max aspir. a secco: **5,0 m**
 Cap. Max aspir. con fluido: **9,8 m**
 Diametro passaggio solidi: **8 mm**
 Rumorosità: **78 dB**
 Portata per ciclo: **1200 cm³**
 Viscosità massima: **40000 cps**

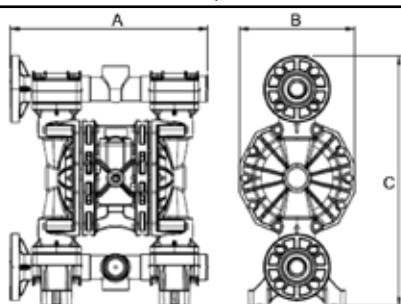

Dimensioni

A400

A (mm) 445
 B (mm) 260
 C (mm) 563
 Peso lordo kg 24,8
 Temperatura fluidi -20°C + 95°C



Meclube Modello A700

in ALLUMINIO

Rapporto di compressione: 1:1

Portata massima: 700 l/min

Connessione fluidi: 2" BSP

 EX II 3/3 GD h IIB T4 135 °C ATEX zone2

ARTICOLO	CORPO	MEMBRANE	SFERE	GUARNIZIONI	FLUIDI
028-A700-AB1	ALLUMINIO	HYTREL	SS AISI 316	NBR	oli-oli esausti-gasolio
028-A700-AB2	ALLUMINIO	HYTREL+PTFE	PTFE	VITON	acqua-liquido antigelo-lavavetri
028-A700-AB3	ALLUMINIO	HYTREL+PTFE	PTFE	PTFE	liquidi aggressivi (acidi basici)
028-A700-AB4	ALLUMINIO	SANTOPRENE	EPDM	EPDM	liquidi abrasivi - alcalini/basici

Dati tecnici

Connessioni fluidi:	2" BSP
Connessione aria:	3/4" BSP
Portata massima:	700 l/min
Pressione massima:	8 bar
Prevalenza massima:	80 m
Cap. Max aspir. a secco:	5,0 m
Cap. Max aspir. con fluido:	9,8 m
Diametro passaggio solidi:	8,5 mm
Rumorosità:	78 dB
Portata per ciclo:	3050 cm³
Viscosità massima:	50000 cps

Prestazioni

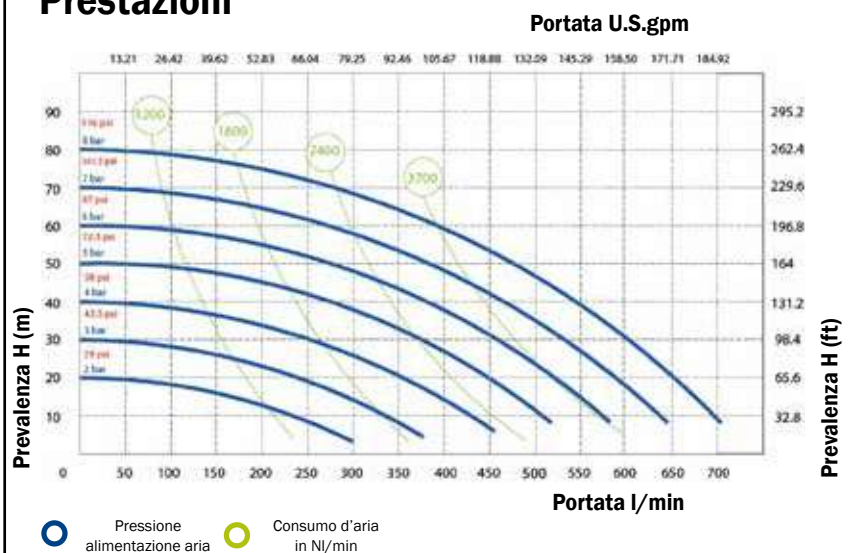

Le curve e le prestazioni sono riferite a pompe con aspirazione immersa e mandata a bocca libera, con acqua a 20° C, e variano a seconda del materiale di costruzione.

Dimensioni

A700

A (mm)	595
B (mm)	345
C (mm)	567
Peso lordo kg	41,73
Temperatura fluidi	-20° C + 95° C

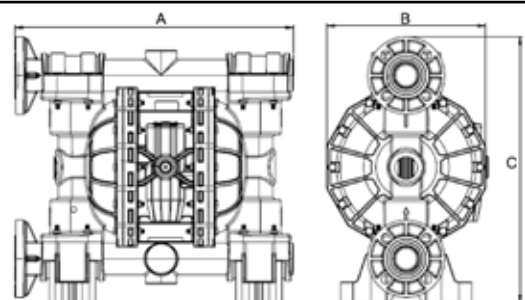

Meclube Modello A1050

in ALLUMINIO

Rapporto di compressione: 1:1
 Portata massima: 1050 l/min
 Connessione fluidi: 3" BSP



EX II 3/3 GD h IIB T4 135°C ATEX zone2

ARTICOLO	CORPO	MEMBRANE	SFERE	GUARNIZIONI	FLUIDI
028-A1050-AB1	ALLUMINIO	HYTREL+PTFE	SS AISI 316	PTFE	oli-oli esausti-gasolio
028-A1050-AB3	ALLUMINIO	HYTREL+PTFE	PTFE	PTFE	acqua-liquido antigelo-lavavetri (acidi e basici)

Prestazioni

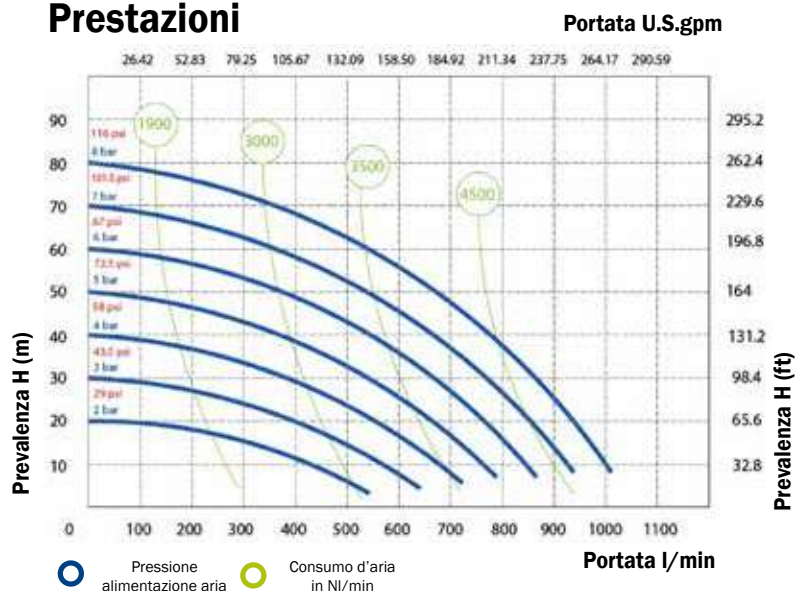

Le curve e le prestazioni sono riferite a pompe con aspirazione immersa e mandata a bocca libera, con acqua a 20° C, e variano a seconda del materiale di costruzione.

Dati tecnici

- Connessioni fluidi: **3" BSP**
- Connessione aria: **3/4" BSP**
- Portata massima: **1050 l/min**
- Pressione massima: **8 bar**
- Prevalenza massima: **80 m**
- Cap. Max aspir. a secco: **5,0 m**
- Cap. Max aspir. con fluido: **9,8 m**
- Diametro passaggio solidi: **12 mm**
- Rumorosità: **82 dB**
- Portata per ciclo: **9750 cm³**
- Viscosità massima: **55000 cps**

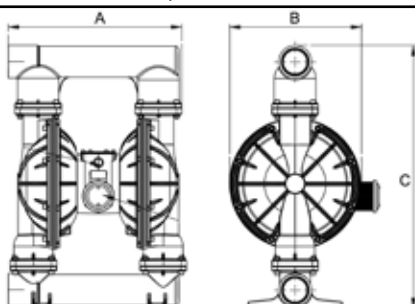

Dimensioni

A1050	
A (mm)	570
B (mm)	420
C (mm)	838
Peso lordo kg	69,6
Temperatura fluidi	-20°C + 95°C



Meclube Modello SS20

in ACCIAIO INOX AISI 316

Rapporto di compressione: 1:1

Portata massima: 20 l/min

Connessione fluidi: 3/8" BSP

 EX II 3/3 GD h IIB T4 135 °C ATEX zone2

ARTICOLO	CORPO	MEMBRANE	SFERE	GUARNIZIONI	FLUIDI
028-S020-AB1	INOX AISI 316	NBR+PTFE	SS AISI 316	NBR	oli-oli esausti-gasolio
028-S020-AB2	INOX AISI 316	NBR+PTFE	PTFE	VITON	acqua-liquido antigelo-lavavetri-urea-AdBlue
028-S020-AB3	INOX AISI 316	NBR+PTFE	PTFE	PTFE	liquidi aggressivi (acidi basici)

Dati tecnici

Connessioni fluidi:	3/8" BSP
Connessione aria:	6 mm
Portata massima:	20 l/min
Pressione massima:	7 bar
Prevalenza massima:	70 m
Cap. Max aspir. a secco:	5,0 m
Cap. Max aspir. con fluido:	9,8 m
Diametro passaggio solidi:	2,5 mm
Rumorosità:	65 dB
Portata per ciclo:	30 cm³
Viscosità massima:	10000 cps

Prestazioni

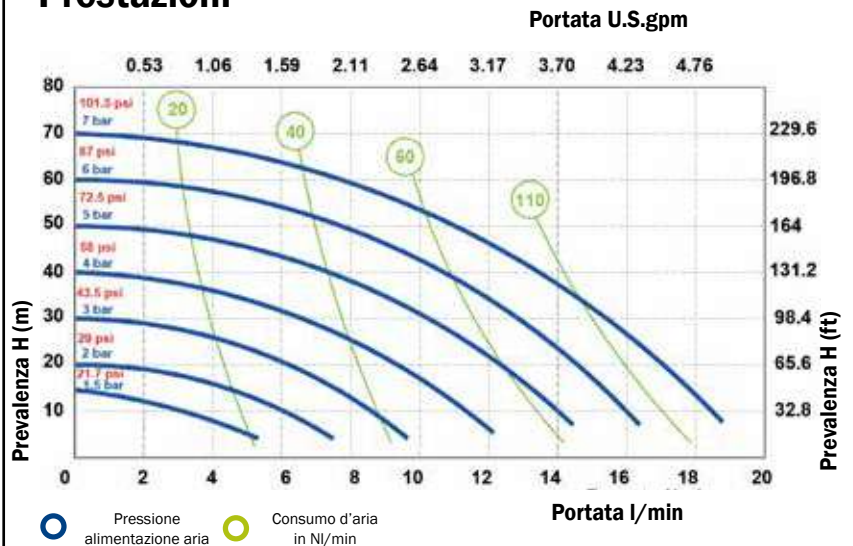

Le curve e le prestazioni sono riferite a pompe con aspirazione immersa e mandata a bocca libera, con acqua a 20° C, e variano a seconda del materiale di costruzione.

Dimensioni

SS20

A (mm)	148
B (mm)	92
C (mm)	152
Peso lordo kg	2,49
Temperatura fluidi	-20° C + 95° C

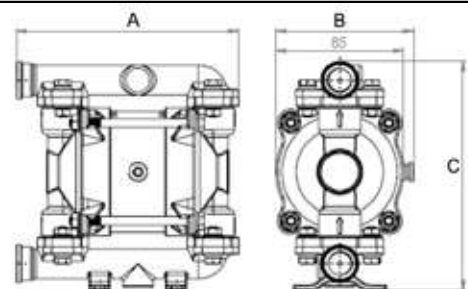

Meclube Modello SS35

in ACCIAIO INOX AISI 316

Rapporto di compressione: 1:1
 Portata massima: 35 l/min
 Connessione fluidi: 1/2" BSP



EX II 3/3 GD h IIB T4 135°C ATEX zone2

ARTICOLO	CORPO	MEMBRANE	SFERE	GUARNIZIONI	FLUIDI
028-S035-AB1	INOX AISI 316	HYTREL+PTFE	SS AISI 316	NBR	oli-oli esausti-gasolio
028-S035-AB2	INOX AISI 316	HYTREL+PTFE	PTFE	VITON	acqua-liquido antigelo-lavavetri-urea-AdBlue
028-S035-AB3	INOX AISI 316	HYTREL+PTFE	PTFE	PTFE	liquidi aggressivi (acidi basici)
028-S035-AB4	INOX AISI 316	HYTREL+PTFE	EPDM	EPDM	liquidi abrasivi - alcalini/basici

Prestazioni

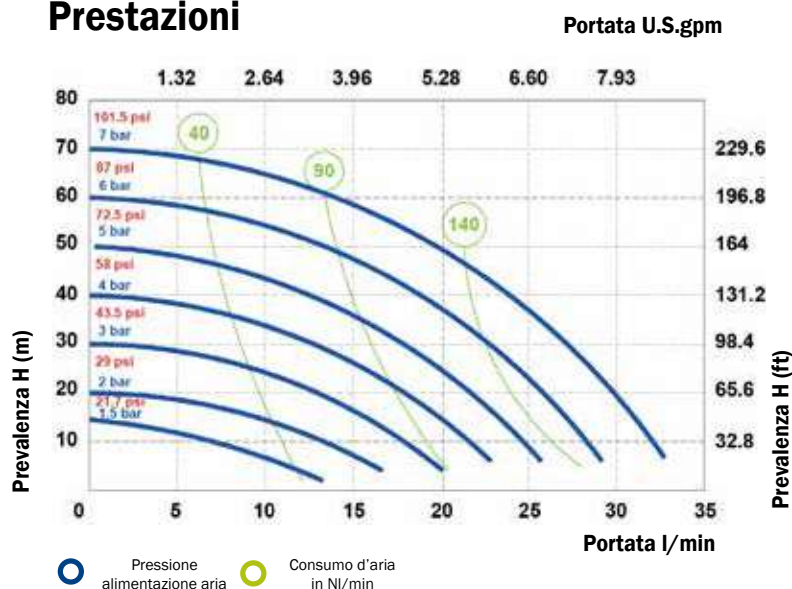

Le curve e le prestazioni sono riferite a pompe con aspirazione immersa e mandata a bocca libera, con acqua a 20° C, e variano a seconda del materiale di costruzione.

Dati tecnici

Connessioni fluidi: **1/2" BSP**
 Connessione aria: **6 mm**
 Portata massima: **35 l/min**
 Pressione massima: **7 bar**
 Prevalenza massima: **70 m**
 Cap. Max aspir. a secco: **5,0 m**
 Cap. Max aspir. con fluido: **9,8 m**
 Diametro passaggio solidi: **3 mm**
 Rumorosità: **65 dB**
 Portata per ciclo: **65 cm³**
 Viscosità massima: **1500 cps**

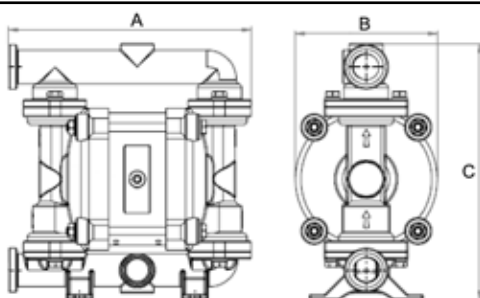

Dimensioni

SS35	
A (mm)	181
B (mm)	106
C (mm)	192
Peso lordo kg	4,38
Temperatura fluidi	-20°C + 95°C



Meclube Modello SS55

in ACCIAIO INOX AISI 316

Rapporto di compressione: 1:1

Portata massima: 55 l/min

Connessione fluidi: 1/2" BSP

 EX II 3/3 GD h IIB T4 135 °C ATEX zone2

ARTICOLO	CORPO	MEMBRANE	SFERE	GUARNIZIONI	FLUIDI
028-S055-AB1	INOX AISI 316	HYTREL+PTFE	SS AISI 316	NBR	oli-oli esausti-gasolio
028-S055-AB2	INOX AISI 316	HYTREL+PTFE	PTFE	VITON	acqua-liquido antigelo-lavavetri-urea-AdBlue
028-S055-AB3	INOX AISI 316	HYTREL+PTFE	PTFE	PTFE	liquidi aggressivi (acidi basici)
028-S055-AB4	INOX AISI 316	HYTREL+PTFE	EPDM	EPDM	liquidi abrasivi - alcalini/basici

Dati tecnici

Connessioni fluidi:	1/2" BSP
Connessione aria:	1/4" BSP
Portata massima:	55 l/min
Pressione massima:	8 bar
Prevalenza massima:	80 m
Cap. Max aspir. a secco:	5,0 m
Cap. Max aspir. con fluido:	9,8 m
Diametro passaggio solidi:	3,5 mm
Rumorosità:	70 dB
Portata per ciclo:	140 cm³
Viscosità massima:	20000 cps

Prestazioni

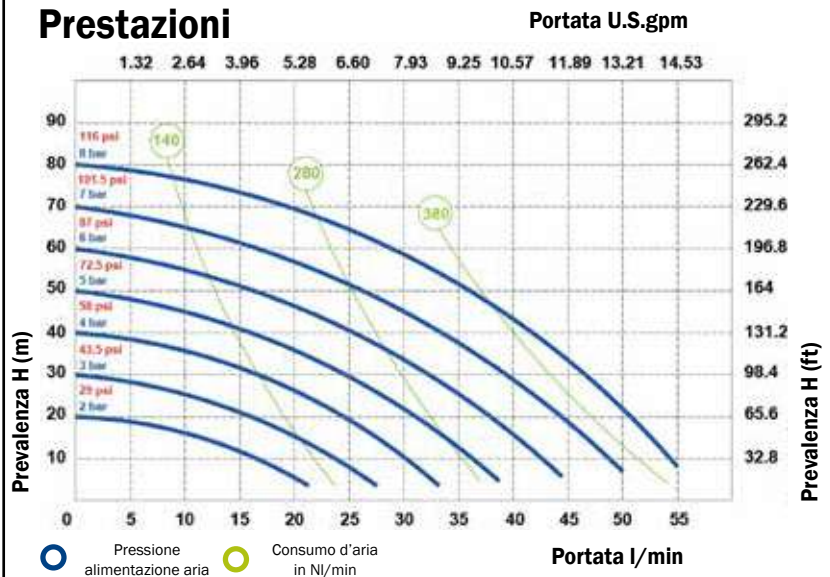

Le curve e le prestazioni sono riferite a pompe con aspirazione immersa e mandata a bocca libera, con acqua a 20° C, e variano a seconda del materiale di costruzione.

Dimensioni

SS55

A (mm)	234
B (mm)	156
C (mm)	268
Peso lordo kg	7,63
Temperatura fluidi	-20° C + 95° C

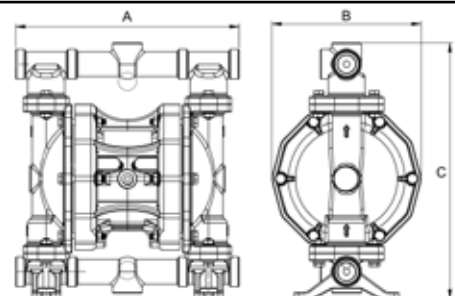

Meclube Modello SS110

in ACCIAIO INOX AISI 316

Rapporto di compressione: 1:1
 Portata massima: 110 l/min
 Connessione fluidi: 3/4" BSP



EX II 3/3 GD h IIB T4 135°C ATEX zone2

ARTICOLO	CORPO	MEMBRANE	SFERE	GUARNIZIONI	FLUIDI
028-S110-AB1	INOX AISI 316	HYTREL+PTFE	SS AISI 316	NBR	oli-oli esausti-gasolio
028-S110-AB2	INOX AISI 316	HYTREL+PTFE	PTFE	VITON	acqua-liquido antigelo-lavavetri-urea-AdBlue
028-S110-AB3	INOX AISI 316	HYTREL+PTFE	PTFE	PTFE	liquidi aggressivi (acidi basici)
028-S110-AB4	INOX AISI 316	HYTREL+PTFE	EPDM	EPDM	liquidi abrasivi - alcalini/basici

Prestazioni

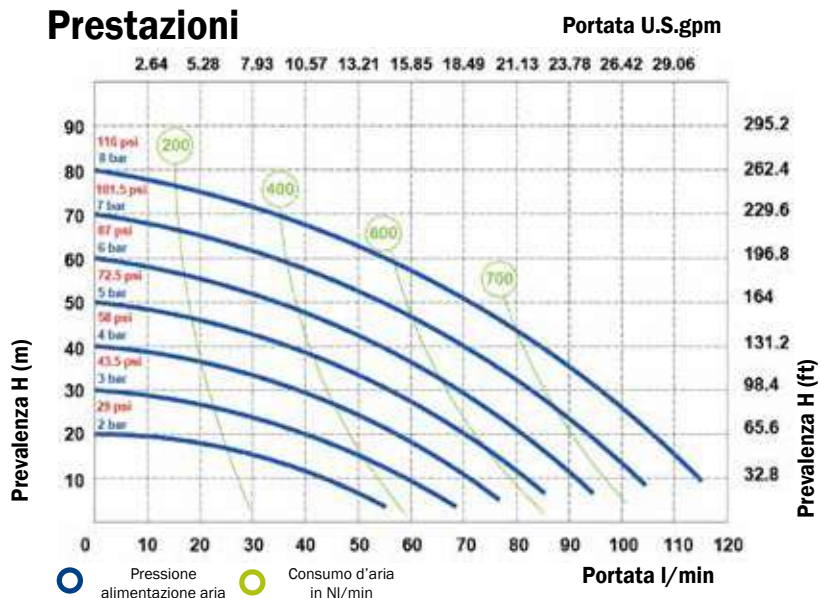

Le curve e le prestazioni sono riferite a pompe con aspirazione immersa e mandata a bocca libera, con acqua a 20° C, e variano a seconda del materiale di costruzione.

Dati tecnici

Connessioni fluidi: **3/4" BSP**
 Connessione aria: **3/8" BSP**
 Portata massima: **110 l/min**
 Pressione massima: **8 bar**
 Prevalenza massima: **80 m**
 Cap. Max aspir. a secco: **5,0 m**
 Cap. Max aspir. con fluido: **9,8 m**
 Diametro passaggio solidi: **4 mm**
 Rumorosità: **72 dB**
 Portata per ciclo: **200 cm³**
 Viscosità massima: **25000 cps**

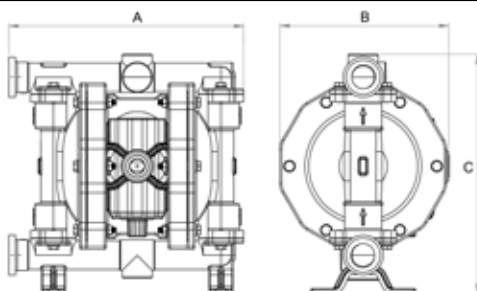

Dimensioni

SS110

A (mm) 280
 B (mm) 178
 C (mm) 291
 Peso lordo kg 9,2
 Temperatura fluidi -20°C + 95°C



Meclube Modello SS170

in ACCIAIO INOX AISI 316

Rapporto di compressione: 1:1

Portata massima: 170 l/min

Connessione fluidi: 1" BSP

 EX II 3/3 GD h IIB T4 135 °C ATEX zone2

ARTICOLO	CORPO	MEMBRANE	SFERE	GUARNIZIONI	FLUIDI
028-S170-AB1	INOX AISI 316	HYTREL+PTFE	SS AISI 316	NBR	oli-oli esausti-gasolio
028-S170-AB2	INOX AISI 316	HYTREL+PTFE	PTFE	VITON	acqua-liquido antigelo-lavavetri-urea-AdBlue
028-S170-AB3	INOX AISI 316	HYTREL+PTFE	PTFE	PTFE	liquidi aggressivi (acidi basici)
028-S170-AB4	INOX AISI 316	HYTREL+PTFE	EPDM	EPDM	liquidi abrasivi - alcalini/basici

Dati tecnici

Connessioni fluidi:	1" BSP
Connessione aria:	1/2" BSP
Portata massima:	170 l/min
Pressione massima:	8 bar
Prevalenza massima:	80 m
Cap. Max aspir. a secco:	5,0 m
Cap. Max aspir. con fluido:	9,8 m
Diametro passaggio solidi:	7,5 mm
Rumorosità:	75 dB
Portata per ciclo:	700 cm³
Viscosità massima:	35000 cps

Prestazioni

Portata U.S.gpm

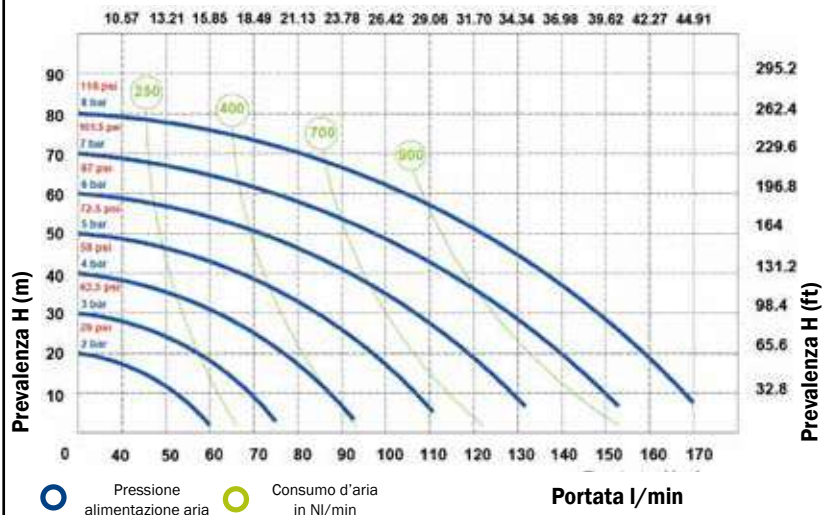

Le curve e le prestazioni sono riferite a pompe con aspirazione immersa e mandata a bocca libera, con acqua a 20° C, e variano a seconda del materiale di costruzione.

Dimensioni

SS170

A (mm)	357
B (mm)	222
C (mm)	371
Peso lordo kg	17,88
Temperatura fluidi	-20° C + 95° C

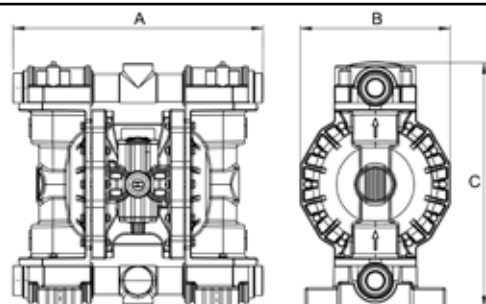

Meclube Modello SS250

in ACCIAIO INOX AISI 316

Rapporto di compressione: 1:1
 Portata massima: 250 l/min
 Connessione fluidi: 1.1/4" BSP



 EX II 3/3 GD h IIB T4 135°C ATEX zone2

ARTICOLO	CORPO	MEMBRANE	SFERE	GUARNIZIONI	FLUIDI
028-S250-AB1	INOX AISI 316	HYTREL+PTFE	SS AISI 316	NBR	oli-oli esausti-gasolio
028-S250-AB2	INOX AISI 316	HYTREL+PTFE	PTFE	VITON	acqua-liquido antigelo-lavavetri-urea-AdBlue
028-S250-AB3	INOX AISI 316	HYTREL+PTFE	PTFE	PTFE	liquidi aggressivi (acidi basici)
028-S250-AB4	INOX AISI 316	HYTREL+PTFE	EPDM	EPDM	liquidi abrasivi - alcalini/basici

Prestazioni

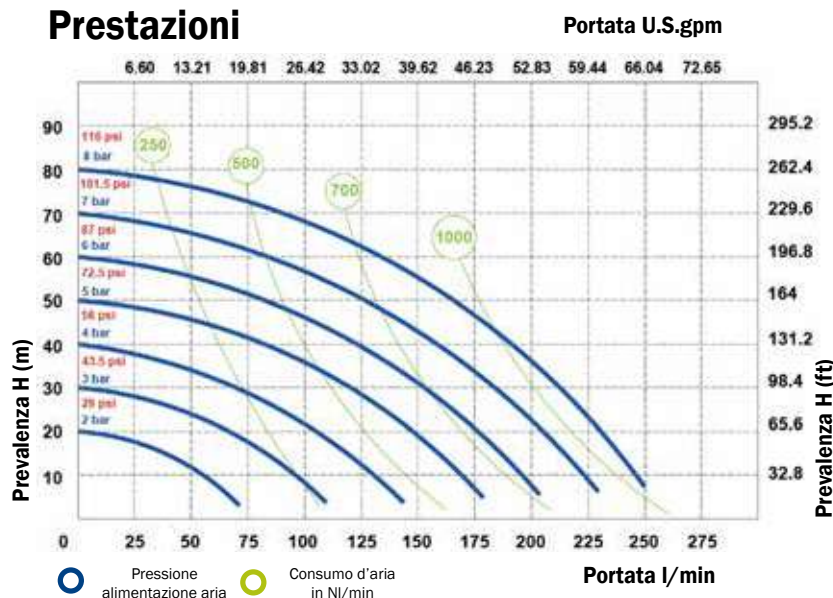

Le curve e le prestazioni sono riferite a pompe con aspirazione immersa e mandata a bocca libera, con acqua a 20° C, e variano a seconda del materiale di costruzione.

Dati tecnici

Connessioni fluidi: **1.1/4" BSP**
 Connessione aria: **1/2" BSP**
 Portata massima: **250 l/min**
 Pressione massima: **8 bar**
 Prevalenza massima: **80 m**
 Cap. Max aspir. a secco: **5,0 m**
 Cap. Max aspir. con fluido: **9,8 m**
 Diametro passaggio solidi: **7,5 mm**
 Rumorosità: **75 dB**
 Portata per ciclo: **700 cm³**
 Viscosità massima: **3500 cps**

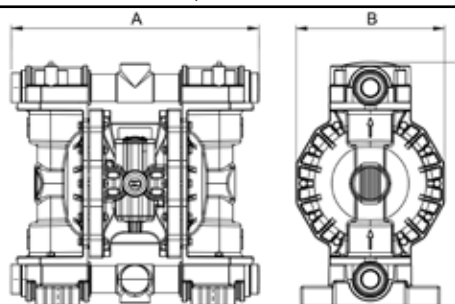

Dimensioni

SS250

A (mm) 357
 B (mm) 222
 C (mm) 371
 Peso lordo kg 18,39
 Temperatura fluidi -20°C + 95°C



Meclube Modello SS400

in ACCIAIO INOX AISI 316

Rapporto di compressione: 1:1

Portata massima: 400 l/min

Connessione fluidi: 1.1/2" BSP

 EX II 3/3 GD h IIB T4 135 °C ATEX zone2

ARTICOLO	CORPO	MEMBRANE	SFERE	GUARNIZIONI	FLUIDI
028-S400-EF1	INOX AISI 316	HYTREL+PTFE	SS AISI 316	NBR	oli-oli esausti-gasolio
028-S400-EF2	INOX AISI 316	HYTREL+PTFE	PTFE	VITON	acqua-liquido antigelo-lavavetri-urea-AdBlue
028-S400-EF3	INOX AISI 316	HYTREL+PTFE	PTFE	PTFE	liquidi aggressivi (acidi basici)
028-S400-EF4	INOX AISI 316	HYTREL+PTFE	EPDM	EPDM	liquidi abrasivi - alcalini/basici

Dati tecnici

Connessioni fluidi:	1.1/2" BSP
Connessione aria:	1/2" BSP
Portata massima:	400 l/min
Pressione massima:	8 bar
Prevalenza massima:	80 m
Cap. Max aspir. a secco:	5,0 m
Cap. Max aspir. con fluido:	9,8 m
Diametro passaggio solidi:	8 mm
Rumorosità:	78 dB
Portata per ciclo:	1200 cm³
Viscosità massima:	40000 cps

Prestazioni

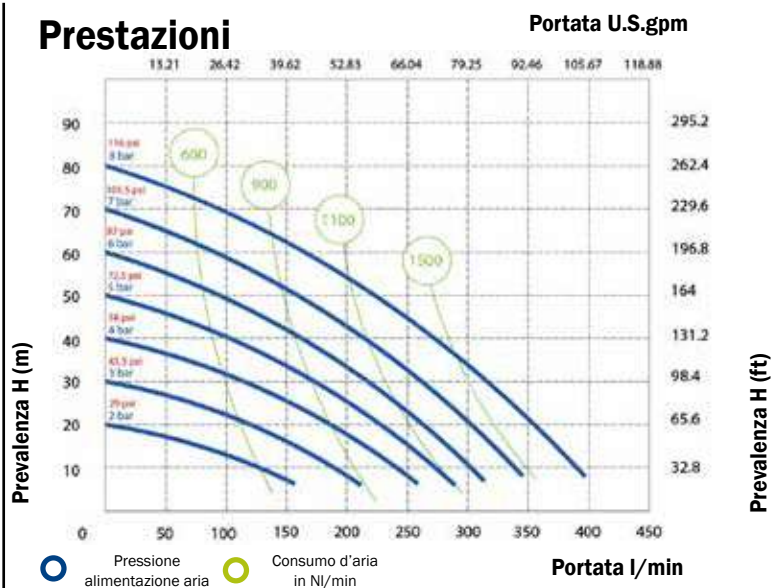

Le curve e le prestazioni sono riferite a pompe con aspirazione immersa e mandata a bocca libera, con acqua a 20° C, e variano a seconda del materiale di costruzione.

Dimensioni

SS400

A (mm)	361
B (mm)	260
C (mm)	502
Peso lordo kg	26,3
Temperatura fluidi	-20° C + 95° C

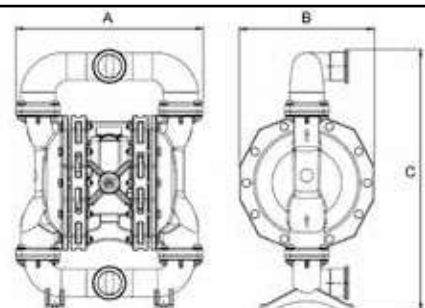

Meclube Modello SS700

in ACCIAIO INOX AISI 316

Rapporto di compressione: 1:1
 Portata massima: 700 l/min
 Connessione fluidi: 2" BSP



EX II 3/3 GD h IIB T4 135°C ATEX zone2

ARTICOLO	CORPO	MEMBRANE	SFERE	GUARNIZIONI	FLUIDI
028-S700-EF1	INOX AISI 316	HYTREL+PTFE	SS AISI 316	NBR	oli-oli esausti-gasolio
028-S700-EF2	INOX AISI 316	HYTREL+PTFE	PTFE	VITON	acqua-liquido antigelo-lavavetri-urea-AdBlue
028-S700-EF3	INOX AISI 316	HYTREL+PTFE	PTFE	PTFE	liquidi aggressivi (acidi basici)
028-S700-EF4	INOX AISI 316	HYTREL+PTFE	EPDM	EPDM	liquidi abrasivi - alcalini/basici

Prestazioni

Portata U.S.gpm

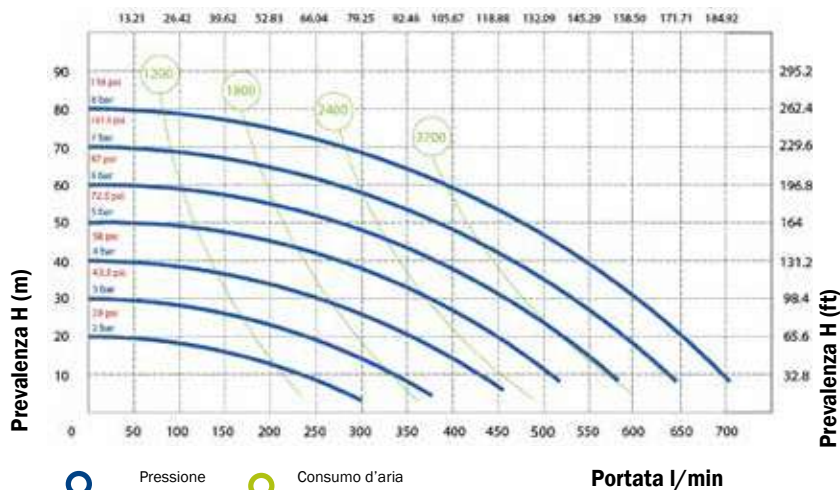

Le curve e le prestazioni sono riferite a pompe con aspirazione immersa e mandata a bocca libera, con acqua a 20° C, e variano a seconda del materiale di costruzione.

Dati tecnici

- Connessioni fluidi: **2" BSP**
- Connessione aria: **3/4" BSP**
- Portata massima: **700 l/min**
- Pressione massima: **8 bar**
- Prevalenza massima: **80 m**
- Cap. Max aspir. a secco: **5,0 m**
- Cap. Max aspir. con fluido: **9,8 m**
- Diametro passaggio solidi: **8,5 mm**
- Rumorosità: **78 dB**
- Portata per ciclo: **3050 cm³**
- Viscosità massima: **50000 cps**

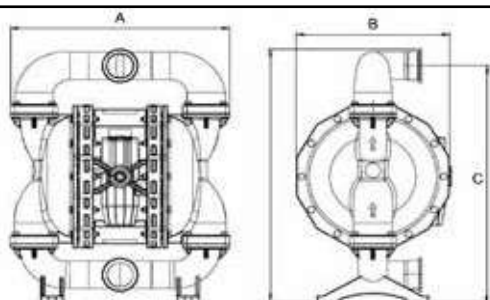

Dimensioni

SS700

A (mm)	487
B (mm)	345
C (mm)	599
Peso lordo kg	53,8
Temperatura fluidi	-20°C + 95°C

Pompe pneumatiche a doppia membrana
IN ACCIAIO INOX SS AISI 316

ELETTRO-LUCIDATO

Portate da 20 l/min a 700 l/min

Connessioni da 3/8" a 2"



EX II 3/3 GD h IIB T4 135 °C ATEX zone2

Meclube Modello FOOD SS20

in ACCIAIO INOX AISI 316

elettro-lucidato

Rapporto di compressione: 1:1

Portata massima: 20 l/min

Connessione fluidi: 3/4" Tri-Clamp



EX II 3/3 GD h IIB T4 135°C ATEX zone2

ARTICOLO	CORPO	MEMBRANE	SFERE	GUARNIZIONI	FLUIDI
028-F020-AB1	INOX AISI 316 E-P	HYTREL+PTFE	SS AISI 316	PTFE	prodotti alimentari ad alta densità
028-F020-AB2	INOX AISI 316 E-P	HYTREL+PTFE	PTFE	PTFE	prodotti bevande alimentari a bassa densità

Prestazioni

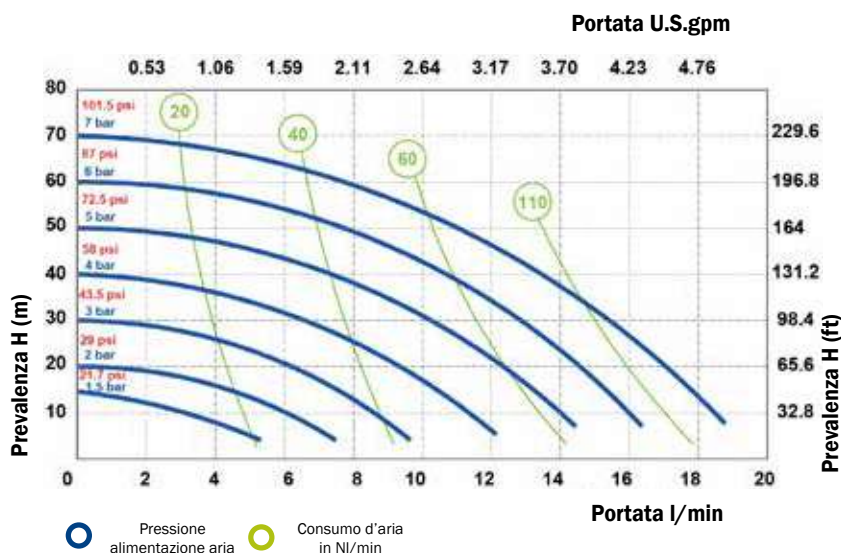

Le curve e le prestazioni sono riferite a pompe con aspirazione immersa e mandata a bocca libera, con acqua a 20° C, e variano a seconda del materiale di costruzione.

Dati tecnici

Connessioni fluidi:	3/4" Tri-Clamp
Connessione aria:	6 mm
Portata massima:	20 l/min
Pressione massima:	7 bar
Prevalenza massima:	70 m
Cap. Max aspir. a secco:	5,0 m
Cap. Max aspir. con fluido:	9,8 m
Diametro passaggio solidi:	2,5 mm
Rumorosità:	65 dB
Portata per ciclo:	30 cm³
Viscosità massima:	10000 cps

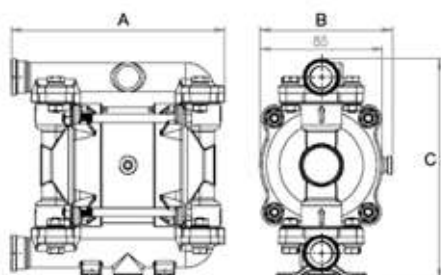

Dimensioni

Food SS20	
A (mm)	148
B (mm)	92
C (mm)	153
Peso lordo kg	2,49
Temperatura fluidi	-20 °C + 95 °C



Meclube Modello FOOD SS35

in ACCIAIO INOX AISI 316

elettro-lucidato

Rapporto di compressione: 1:1

Portata massima: 35 l/min

Connessione fluidi: 1" Tri-Clamp



 EX II 3/3 GD h IIB T4 135 °C ATEX zone2

ARTICOLO	CORPO	MEMBRANE	SFERE	GUARNIZIONI	FLUIDI
028-F035-AB1	INOX AISI 316 E-P	HYTREL+PTFE	SS AISI 316	PTFE	prodotti alimentari ad alta densità
028-F035-AB2	INOX AISI 316 E-P	HYTREL+PTFE	PTFE	PTFE	prodotti bevande alimentari a bassa densità

Dati tecnici

Connessioni fluidi:	1" Tri-Clamp
Connessione aria:	6 mm
Portata massima:	35 l/min
Pressione massima:	7 bar
Prevalenza massima:	70 m
Cap. Max aspir. a secco:	5 m
Cap. Max aspir. con fluido:	9,8 m
Diametro passaggio solidi:	3 mm
Rumorosità:	65 dB
Portata per ciclo:	65 cm³
Viscosità massima:	15000 cps

Prestazioni

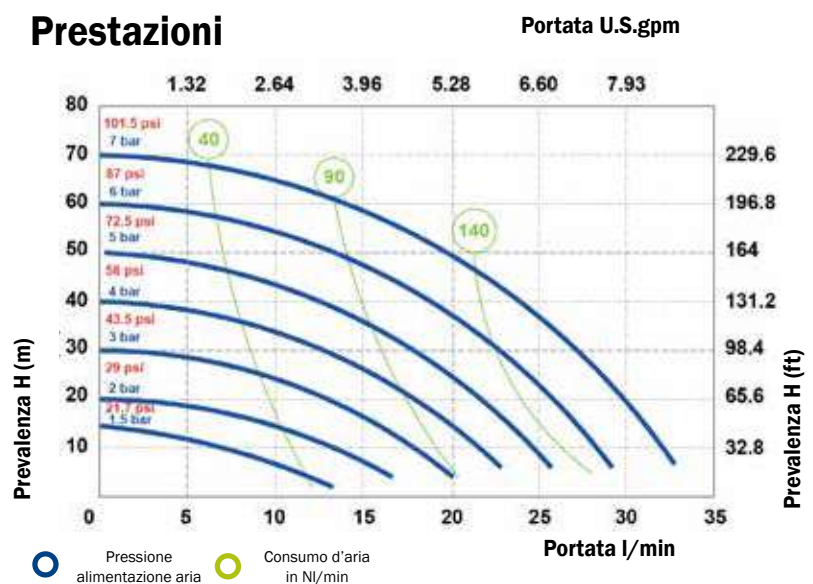

Le curve e le prestazioni sono riferite a pompe con aspirazione immersa e mandata a bocca libera, con acqua a 20° C, e variano a seconda del materiale di costruzione.

Dimensioni

Food SS35

A (mm)	184
B (mm)	106
C (mm)	203
Peso lordo kg	4,47
Temperatura fluidi	-20° C + 95° C

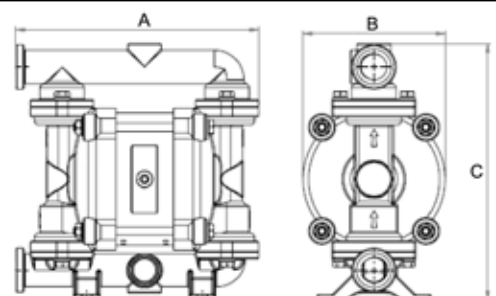

Meclube Modello FOOD SS65

in ACCIAIO INOX AISI 316

elettro-lucidato

Rapporto di compressione: 1:1

Portata massima: 65 l/min

Connessione fluidi: 1" Tri-Clamp



EX II 3/3 GD h IIB T4 135°C ATEX zone2

ARTICOLO	CORPO	MEMBRANE	SFERE	GUARNIZIONI	FLUIDI
028-F065-AB1	INOX AISI 316 E-P	HYTREL+PTFE	SS AISI 316	PTFE	prodotti alimentari ad alta densità
028-F065-AB2	INOX AISI 316 E-P	HYTREL+PTFE	PTFE	PTFE	prodotti bevande alimentari a bassa densità

Prestazioni

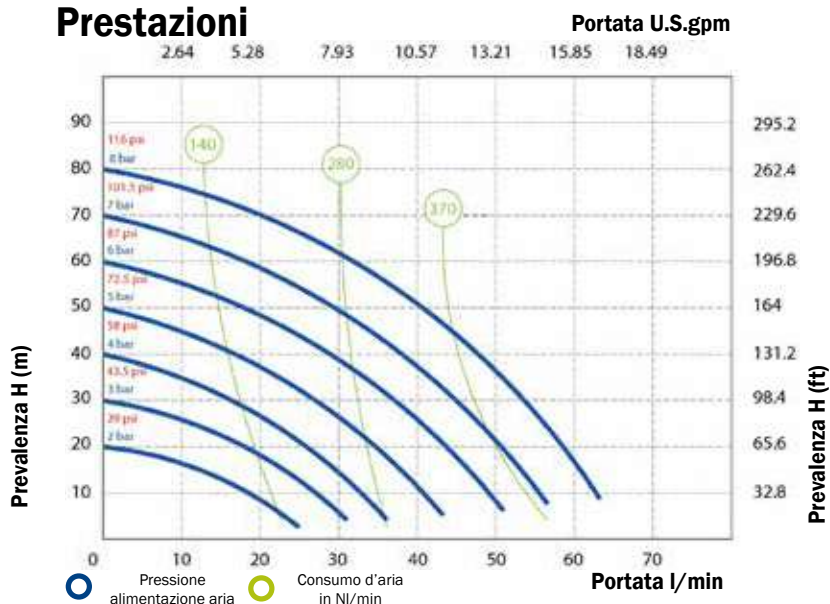

Le curve e le prestazioni sono riferite a pompe con aspirazione immersa e mandata a bocca libera, con acqua a 20° C, e variano a seconda del materiale di costruzione.

Dati tecnici

- Connessioni fluidi: **1" Tri-Clamp**
- Connessione aria: **1/4" BSP**
- Portata massima: **65 l/min**
- Pressione massima: **8 bar**
- Prevalenza massima: **80 m**
- Cap. Max aspir. a secco: **5,0 m**
- Cap. Max aspir. con fluido: **9,8 m**
- Diametro passaggio solidi: **3,5 mm**
- Rumorosità: **72 dB**
- Portata per ciclo: **140 cm³**
- Viscosità massima: **20000 cps**

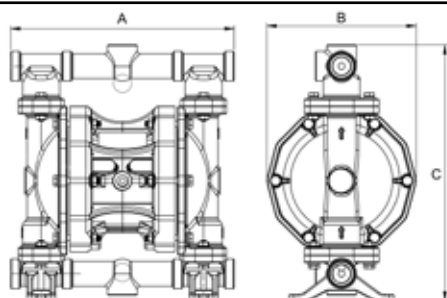

Dimensioni

Food SS65

A (mm)	246
B (mm)	165
C (mm)	271
Peso lordo kg	8,22
Temperatura fluidi	-20°C + 95°C



Meclube Modello FOOD SS120

in ACCIAIO INOX AISI 316

elettro-lucidato

Rapporto di compressione: 1:1

Portata massima: 120 l/min

Connessione fluidi: 1.1/2" Tri-Clamp



 EX II 3/3 GD h IIB T4 135 °C ATEX zone2

ARTICOLO	CORPO	MEMBRANE	SFERE	GUARNIZIONI	FLUIDI
028-F120-AB1	INOX AISI 316 E-P	NBR+PTFE	SS AISI 316	PTFE	prodotti alimentari ad alta densità
028-F120-AB2	INOX AISI 316 E-P	NBR+PTFE	PTFE	PTFE	prodotti bevande alimentari a bassa densità

Dati tecnici

Connessioni fluidi:	1.1/2" Tri-Clamp
Connessione aria:	3/8" BSP
Portata massima:	120 l/min
Pressione massima:	8 bar
Prevalenza massima:	80 m
Cap. Max aspir. a secco:	5 m
Cap. Max aspir. con fluido:	9,8 m
Diametro passaggio solidi:	4,0 mm
Rumorosità:	72 dB
Portata per ciclo:	200 cm³
Viscosità massima:	25000 cps

Prestazioni

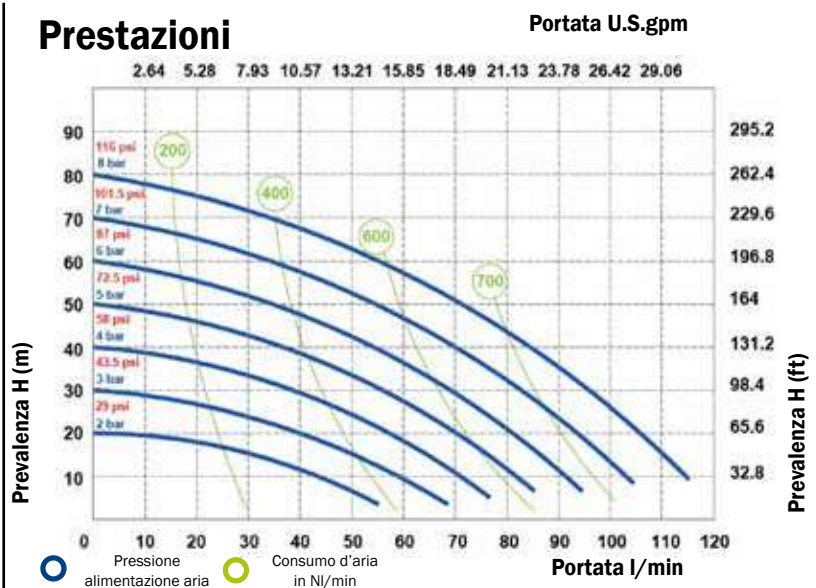

Dimensioni

Food SS120

A (mm)	259
B (mm)	177
C (mm)	296
Peso lordo kg	9,53
Temperatura fluidi	-20° C + 95° C

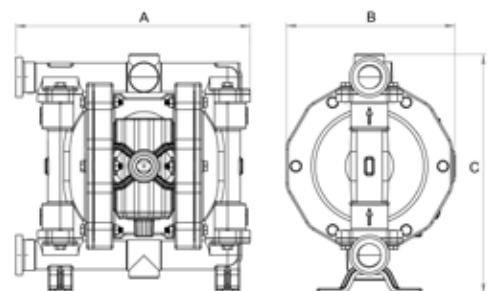

Meclube Modello FOOD SS170

in ACCIAIO INOX AISI 316

elettro-lucidato

Rapporto di compressione: 1:1

Portata massima: 170 l/min

Connessione fluidi: 1.1/2" Tri-Clamp



EX II 3/3 GD h IIB T4 135°C ATEX zone2

ARTICOLO	CORPO	MEMBRANE	SFERE	GUARNIZIONI	FLUIDI
028-F170-AB1	INOX AISI 316 E-P	NBR+PTFE	SS AISI 316	PTFE	prodotti alimentari ad alta densità
028-F170-AB2	INOX AISI 316 E-P	NBR+PTFE	PTFE	PTFE	prodotti bevande alimentari a bassa densità

Prestazioni

Portata U.S.gpm



Le curve e le prestazioni sono riferite a pompe con aspirazione immersa e mandata a bocca libera, con acqua a 20° C, e variano a seconda del materiale di costruzione.

Dati tecnici

- Connessioni fluidi: **1.1/2" Tri-Clamp**
- Connessione aria: **1/2" BSP**
- Portata massima: **170 l/min**
- Pressione massima: **8 bar**
- Prevalenza massima: **80 m**
- Cap. Max aspir. a secco: **5,0 m**
- Cap. Max aspir. con fluido: **9,8 m**
- Diametro passaggio solidi: **7,5 mm**
- Rumorosità: **75 dB**
- Portata per ciclo: **700 cm³**
- Viscosità massima: **35000 cps**

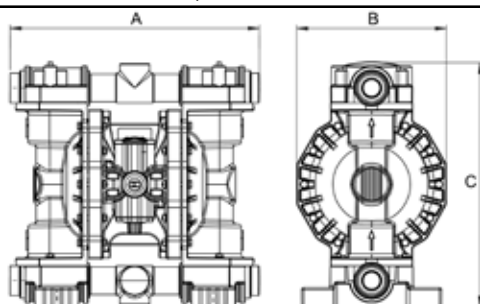

Dimensioni

Food SS170

A (mm)	357
B (mm)	222
C (mm)	371
Peso lordo kg	17,94
Temperatura fluidi	-20° C + 95° C



Meclube Modello FOOD SS400 in ACCIAIO INOX AISI 316

elettro-lucidato

Rapporto di compressione: 1:1

Portata massima: 400 l/min

Connessione fluidi: 2" Tri-Clamp



 EX II 3/3 GD h IIB T4 135 °C ATEX zone2

ARTICOLO	CORPO	MEMBRANE	SFERE	GUARNIZIONI	FLUIDI
028-F400-EF1	INOX AISI 316 E-P	NBR+PTFE	SS AISI 316	PTFE	prodotti alimentari ad alta densità
028-F400-EF2	INOX AISI 316 E-P	NBR+PTFE	PTFE	PTFE	prodotti bevande alimentari a bassa densità

Dati tecnici

Connessioni fluidi:	2" Tri-Clamp
Connessione aria:	1/2" BSP
Portata massima:	400 l/min
Pressione massima:	8 bar
Prevalenza massima:	80 m
Cap. Max aspir. a secco:	5,0 m
Cap. Max aspir. con fluido:	9,8 m
Diametro passaggio solidi:	8 mm
Rumorosità:	78 dB
Portata per ciclo:	1200 cm³
Viscosità massima:	40000 cps

Prestazioni

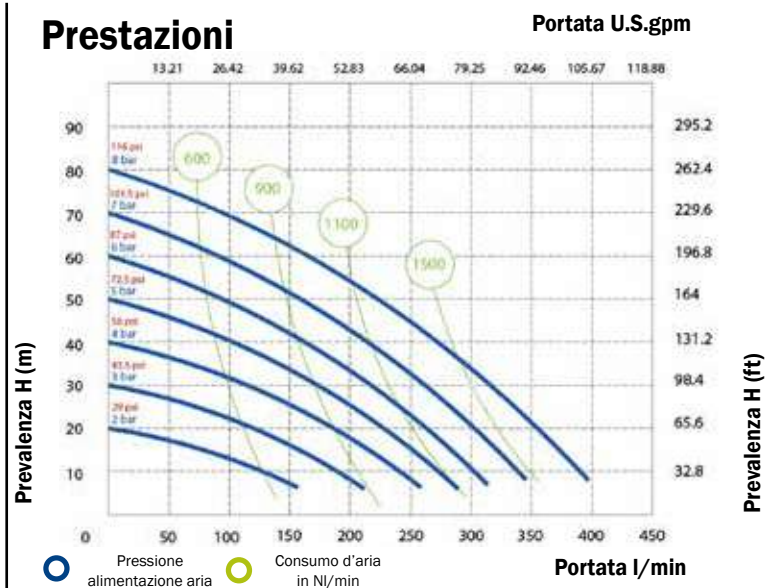

Le curve e le prestazioni sono riferite a pompe con aspirazione immersa e mandata a bocca libera, con acqua a 20° C, e variano a seconda del materiale di costruzione.

Dimensioni

Food SS400

A (mm)	361
B (mm)	260
C (mm)	501,5
Peso lordo kg	26,60
Temperatura fluidi	-20° C + 95° C

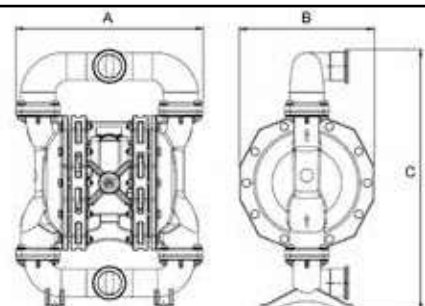

Meclube Modello FOOD SS700

in ACCIAIO INOX AISI 316

elettro-lucidato

Rapporto di compressione: 1:1

Portata massima: 700 l/min

Connessione fluidi: 2.1/2" Tri-Clamp



EX II 3/3 GD h IIB T4 135°C ATEX zone2



ARTICOLO	CORPO	MEMBRANE	SFERE	GUARNIZIONI	FLUIDI
028-F700-EF1	INOX AISI 316 E-P	NBR+PTFE	SS AISI 316	PTFE	prodotti alimentari ad alta densità
028-F700-EF2	INOX AISI 316 E-P	NBR+PTFE	PTFE	PTFE	prodotti bevande alimentari a bassa densità

Prestazioni

Portata U.S.gpm



Le curve e le prestazioni sono riferite a pompe con aspirazione immersa e mandata a bocca libera, con acqua a 20° C, e variano a seconda del materiale di costruzione.

Dati tecnici

- Connessioni fluidi: **2.1/2" Tri-Clamp**
- Connessione aria: **3/4" BSP**
- Portata massima: **700 l/min**
- Pressione massima: **8 bar**
- Prevalenza massima: **80 m**
- Cap. Max aspir. a secco: **5,0 m**
- Cap. Max aspir. con fluido: **9,8 m**
- Diametro passaggio solidi: **8,5 mm**
- Rumorosità: **78 dB**
- Portata per ciclo: **3050 cm³**
- Viscosità massima: **50000 cps**

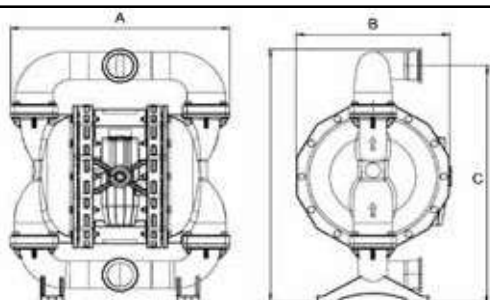

Dimensioni

Food SS700	
A (mm)	487
B (mm)	345
C (mm)	598
Peso lordo kg	53,2
Temperatura fluidi	-20°C + 95°C



 EX II 3/3 GD h IIB T4 135°C ATEX zone2

DRUM-MEC Modello P55TB

in POLIPROPILENE

Rapporto di compressione: 1:1

Portata massima: 55 l/min

Connessione fluidi: 1/2" BSP

Dotate di:

Tubo pescante (A28-1264-094) in resina acetica con ghiera di fissaggio al fusto M2" e adattatore M56X4 - F2"

ARTICOLO	CORPO	MEMBRANE	SFERE	GUARNIZIONI	FLUIDI
028-P055-TB1	POLIPROPILENE	HYTREL	SS AISI 316	NBR	oli-oli esausti-gasolio
028-P055-TB3	POLIPROPILENE	HYTREL+PTFE	PTFE	PTFE	acqua-liquido antigelo-lavavetri- AdBlue-acidi



 EX II 3/3 GD h IIB T4 135°C ATEX zone2

DRUM-MEC Modello P110TB

in POLIPROPILENE

Rapporto di compressione: 1:1

Portata massima: 110 l/min

Connessione fluidi: 3/4" BSP

Dotate di:

Tubo pescante (A28-1264-094) in resina acetica con ghiera di fissaggio al fusto M2" e adattatore M56X4 - F2"

ARTICOLO	CORPO	MEMBRANE	SFERE	GUARNIZIONI	FLUIDI
028-P110-TB1	POLIPROPILENE	HYTREL	SS AISI 316	NBR	oli-oli esausti-gasolio
028-P110-TB3	POLIPROPILENE	HYTREL+PTFE	PTFE	PTFE	acqua-liquido antigelo-lavavetri- AdBlue-acidi



DATI TECNICI	028-P055-TB1	028-P055-TB3	028-P110-TB1	028-P110-TB3
Connessioni fluidi	1/2" BSP	1/2" BSP	3/4" BSP	3/4" BSP
Connessione aria	1/4" BSP	1/4" BSP	3/8" BSP	3/8" BSP
Portata massima	55 l/min	55 l/min	110 l/min	110 l/min
Pressione massima	8 bar	8 bar	8 bar	8 bar
Prevalenza massima	80 m	80 m	80 m	80 m
Cap. Max aspir. a secco	5 m	5 m	5 m	5 m
Cap. Max aspir. con fluido	9,8 m	9,8 m	9,8 m	9,8 m
Diametro passaggio solidi	3,5 mm	3,5 mm	4,0 mm	4,0 mm
Rumorosità	70 dB	70 dB	72 dB	72 dB
Portata per ciclo	140 cm ³	140 cm ³	200 cm ³	200 cm ³
Viscosità massima	20000 cps	20000 cps	25000 cps	25000 cps

DRUM-MEC Modello A55TB

in ALLUMINIO

Rapporto di compressione: 1:1

Portata massima: 55 l/min

Connessione fluidi: 1/2" BSP

Dotate di:

Tubo pescante (A28-1274-094) in FE ZNT con valvola di fondo in ottone, ghiera di fissaggio al fusto M2" e adattatore M56X4 - F2"



EX II 3/3 GD h IIB T4 135 °C ATEX zone2

ARTICOLO	CORPO	MEMBRANE	SFERE	GUARNIZIONI	FLUIDI
028-A055-TB1	ALLUMINIO	HYTREL	SS AISI 316	NBR	oli-oli esausti-gasolio
028-A055-TB3	ALLUMINIO	HYTREL+PTFE	PTFE	PTFE	acqua-liquido antigelo-lavavetri

DRUM-MEC Modello A110TB

in ALLUMINIO

Rapporto di compressione: 1:1

Portata massima: 110 l/min

Connessione fluidi: 3/4" BSP

Dotate di:

Tubo pescante (A28-1274-094) in FE ZNT con valvola di fondo in ottone, ghiera di fissaggio al fusto M2" e adattatore M56X4 - F2"



EX II 3/3 GD h IIB T4 135 °C ATEX zone2

ARTICOLO	CORPO	MEMBRANE	SFERE	GUARNIZIONI	FLUIDI
028-A110-TB1	ALLUMINIO	HYTREL	SS AISI 316	NBR	oli-oli esausti-gasolio
028-A110-TB3	ALLUMINIO	HYTREL+PTFE	PTFE	PTFE	acqua-liquido antigelo-lavavetri

DATI TECNICI	028-A055-TB1	028-A055-TB3	028-A110-TB1	028-A110-TB3
Connessioni fluidi	1/2" BSP	1/2" BSP	3/4" BSP	3/4" BSP
Connessione aria	1/4" BSP	1/4" BSP	3/8" BSP	3/8" BSP
Portata massima	55 l/min	55 l/min	110 l/min	110 l/min
Pressione massima	8 bar	8 bar	8 bar	8 bar
Prevalenza massima	80 m	80 m	80 m	80 m
Cap. Max aspir. a secco	5 m	5 m	5 m	5 m
Cap. Max aspir. con fluido	9,8 m	9,8 m	9,8 m	9,8 m
Diametro passaggio solidi	3,5 mm	3,5 mm	4,0 mm	4,0 mm
Rumorosità	70 dB	70 dB	72 dB	72 dB
Portata per ciclo	140 cm ³	140 cm ³	200 cm ³	200 cm ³
Viscosità massima	20000 cps	20000 cps	25000 cps	25000 cps





TWIN-MEC Modello A55TW

in ALLUMINIO

Rapporto di compressione: 1:1

Portata massima: 55 l/min

Connessione fluidi: 1/2" BSP

 EX II 3/3 GD h IIB T4 135°C ATEX zone2

ARTICOLO	CORPO	MEMBRANE	SFERE	GUARNIZIONI	FLUIDI
028-A055-TW1	ALLUMINIO	HYTREL	SS AISI 316	NBR	oli-oli esausti-gasolio
028-A055-TW3	ALLUMINIO	HYTREL+PTFE	PTFE	PTFE	acqua-liquido antigelo-lavavetri



TWIN-MEC Modello A110TW

in ALLUMINIO

Rapporto di compressione: 1:1

Portata massima: 110 l/min

Connessione fluidi: 3/4" BSP

 EX II 3/3 GD h IIB T4 135°C ATEX zone2

ARTICOLO	CORPO	MEMBRANE	SFERE	GUARNIZIONI	FLUIDI
028-A110-TW1	ALLUMINIO	HYTREL	SS AISI 316	NBR	oli-oli esausti-gasolio
028-A110-TW3	ALLUMINIO	HYTREL+PTFE	PTFE	PTFE	acqua-liquido antigelo-lavavetri

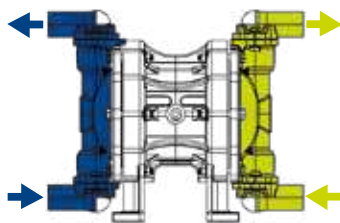

DATI TECNICI	028-A055-TW1	028-A055-TW3	028-A110-TW1	028-A110-TW3
Connessioni fluidi	1/2" BSP	1/2" BSP	3/4" BSP	3/4" BSP
Connessione aria	1/4" BSP	1/4" BSP	3/8" BSP	3/8" BSP
Portata massima	55 l/min	55 l/min	110 l/min	110 l/min
Pressione massima	8 bar	8 bar	8 bar	8 bar
Prevalenza massima	80 m	80 m	80 m	80 m
Cap. Max aspir. a secco	5 m	5 m	5 m	5 m
Cap. Max aspir. con fluido	9,8 m	9,8 m	9,8 m	9,8 m
Diametro passaggio solidi	3,5 mm	3,5 mm	4,0 mm	4,0 mm
Rumorosità	70 dB	70 dB	72 dB	72 dB
Portata per ciclo	140 cm ³	140 cm ³	200 cm ³	200 cm ³
Viscosità massima	20000 cps	20000 cps	25000 cps	25000 cps

Le pompe TWIN-MEC sono utilizzate principalmente nell'industria tessile e cartaria. Queste pompe a doppia azione sono in grado di trasferire simultaneamente due fluidi diversi indipendenti. Tutto questo lo si ottiene utilizzando connessioni di aspirazione e mandata separate, mantenendo i due fluidi trattati isolati tra loro, impedendo la miscelazione.

Regolatori di pressione con manometro

ARTICOLO	FILETTO	REGOLAZIONE	PORTATA
014-1045-000	F-F 1/4"	0÷8 bar	2050 NI/min
014-1045-B00	F-F 1/2"	0÷8 bar	3200 NI/min
014-1045-C00	F-F 3/4"	0÷8 bar	6200 NI/min
014-1045-D00	F-F 1"	0÷8 bar	6200 NI/min



Regolatori di pressione con filtro e manometro

ARTICOLO	FILETTO	REGOLAZIONE	PORTATA	FILTRAZIONE
014-1046-000	F-F 1/4"	0÷8 bar	1650 NI/min	20 μ
014-1046-B00	F-F 1/2"	0÷8 bar	3000 NI/min	20 μ
014-1046-C00	F-F 3/4"	0÷8 bar	4500 NI/min	20 μ
014-1046-D00	F-F 1"	0÷8 bar	4500 NI/min	20 μ



Lubrificatori d'aria compressa

ARTICOLO	FILETTO	REGOLAZIONE	PORTATA
014-1047-000	F-F 1/4"	-	2600 NI/min
014-1047-B00	F-F 1/2"	-	5600 NI/min
014-1047-C00	F-F 3/4"	-	8200 NI/min
014-1047-D00	F-F 1"	-	8200 NI/min



Regolatori di pressione con filtro lubrificatore e manometro

ARTICOLO	FILETTO	REGOLAZIONE	PORTATA	FILTRAZIONE
014-1048-000	F-F 1/4"	0÷8 bar	1100 NI/min	20 μ
014-1048-B00	F-F 1/2"	0÷8 bar	2500 NI/min	20 μ
014-1048-C00	F-F 3/4"	0÷8 bar	4300 NI/min	20 μ
014-1048-D00	F-F 1"	0÷8 bar	4300 NI/min	20 μ



Per ottimizzare il rendimento e la durata nel tempo delle attrezzature pneumatiche, consigliamo di utilizzare aria priva di condensa, lubrificata e ad una corretta pressione.

Il compensatore di pulsazioni attivo è il sistema più efficiente per evitare le oscillazioni di pressione nella mandata della pompa. Funziona in modo attivo con aria compressa, mediante valvola automatica e la membrana, impostando correttamente la pressione minimizza le pulsazioni. Richiedono una minima manutenzione e sono disponibili nelle stesse configurazioni di materiali delle pompe.

Applicazioni e vantaggi

- **Misurazioni e dosaggio**
Smorza i picchi di pressione della mandata, aumentando la precisione
- **Filtri pressa**
Aumenta l'efficienza e la vita dei filtri, creando un flusso regolare
- **Spraying**
Ventaglio di spruzzatura costante
- **Riempimenti**
Elimina errori di riempimenti e schizzi
- **Travasi, erogazioni**
Elimina i colpi d'ariete dannosi, salvaguardando tubature e valvole.

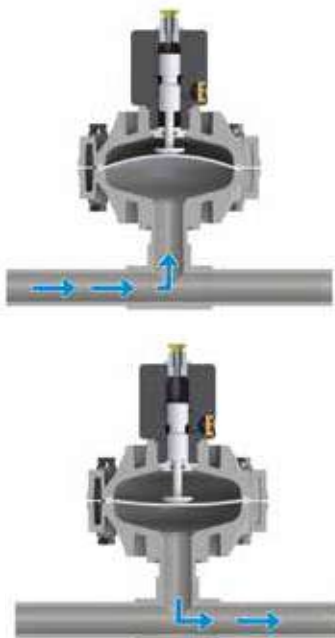

Significativa riduzione delle pulsazioni, con una media del 70% - 80%

Riduzione delle pulsazioni in applicazioni con ritorni di pressione.

Come Funziona

Il fluido pulsante dalla mandata, spinge la membrana verso l'alto dove è ammortizzata dall'aria nella camera pneumatica.

La flessione della membrana assorbe la pulsazione creando un flusso costante.



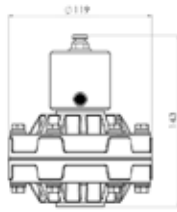

Modello DAMP 35

Portata massima: 35 l/min
 Connessione fluido: 3/4" BSP

ARTICOLO	CORPO	MEMBRANE	CONN. FLUIDO	CONN. ARIA	PRESS. MAX	PORTATA MAX
A28-0035-001	POLIPROPILENE	HYTREL+PTFE	3/4" BSP	6 mm	8 bar	35 l/min
A28-0035-002	PVDF+CF	SANTOPRENE+PTFE	3/4" BSP	6 mm	8 bar	35 l/min
A28-0035-003	POMc	HYTREL	3/4" BSP	6 mm	8 bar	35 l/min
A28-0035-004	SS AISI 316	SANTOPRENE	3/4" BSP	6 mm	8 bar	35 l/min

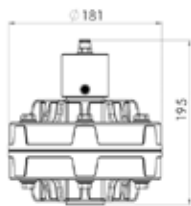

Modello DAMP 110

Portata massima: 110 l/min
 Connessione fluido: 1" BSP

ARTICOLO	CORPO	MEMBRANE	CONN. FLUIDO	CONN. ARIA	PRESS. MAX	PORTATA MAX
A28-0110-001	POLIPROPILENE	HYTREL+PTFE	1" BSP	8 mm	8 bar	110 l/min
A28-0110-002	PVDF+CF	SANTOPRENE+PTFE	1" BSP	8 mm	8 bar	110 l/min
A28-0110-003	POMc	HYTREL	1" BSP	8 mm	8 bar	110 l/min
A28-0110-004	SS AISI 316	SANTOPRENE	1" BSP	8 mm	8 bar	110 l/min

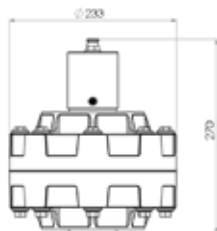

Modello DAMP 250

Portata massima: 250 l/min
 Connessione fluido: 1" 1/2 BSP

ARTICOLO	CORPO	MEMBRANE	CONN. FLUIDO	CONN. ARIA	PRESS. MAX	PORTATA MAX
A28-0250-001	POLIPROPILENE	HYTREL+PTFE	1.1/2" BSP	10 mm	8 bar	250 l/min
A28-0250-002	PVDF+CF	SANTOPRENE+PTFE	1.1/2" BSP	10 mm	8 bar	250 l/min
A28-0250-003	POMc	HYTREL	1.1/2" BSP	10 mm	8 bar	250 l/min
A28-0250-004	SS AISI 316	SANTOPRENE	1.1/2" BSP	10 mm	8 bar	250 l/min

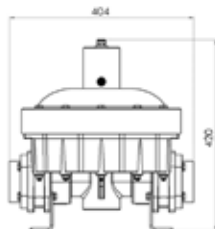

Modello DAMP 1000

Portata massima: 1000 l/min
 Connessione fluido: 2" BSP

ARTICOLO	CORPO	MEMBRANE	CONN. FLUIDO	CONN. ARIA	PRESS. MAX	PORTATA MAX
A28-1000-001	POLIPROPILENE	HYTREL+PTFE	2" BSP	12 mm	8 bar	1000 l/min
A28-1000-002	PVDF+CF	SANTOPRENE+PTFE	2" BSP	12 mm	8 bar	1000 l/min
A28-1000-003	ALLUMINIO	HYTREL	2" BSP	12 mm	8 bar	1000 l/min
A28-1000-004	SS AISI 316	SANTOPRENE	2" BSP	12 mm	8 bar	1000 l/min



Art. 025-1266-001

Staffa di fissaggio a parete

Per pompe a doppia membrana **Mod. 20/35/55**



Art. 025-1266-002

Staffa di fissaggio a parete

Per pompe a doppia membrana **Mod. 110/120/170/250**



Art. 025-1266-003

Staffa di fissaggio a parete

Per pompe a doppia membrana **Mod. 400/700**

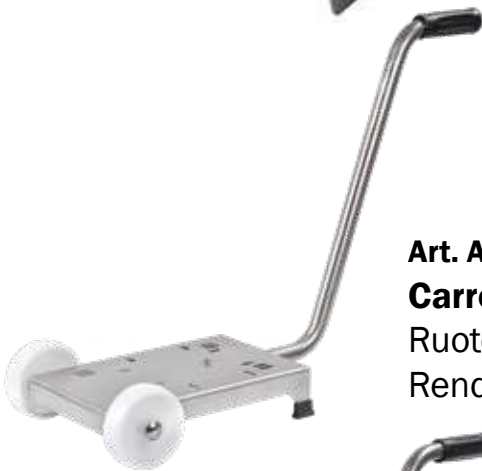

Art. A28-3000-001

Carrello inox dimensioni base mm 330x236

Ruote nylon Ø 125 mm con tappo inox

Rende trasportabile le pompe **Mod. 110/120/170/250**



Art. A28-3000-002

Carrello inox dimensioni base mm 600x270

Ruote nylon Ø 125 mm con tappo inox

Rende trasportabile le pompe **Mod. 400/700**



KIT CONNESSIONI FLANGIATE

Trasforma una pompa con connessioni di tipo BSP, in flangiate



ARTICOLO	CORPO	COLLEGAMENTO FLUIDO	MODELLO POMPA
A28-0016-001	POLIPROPILENE	DN 16 - 1/2"	P20
A28-0016-002	PVDF	DN 16 - 1/2"	PVDF20
A28-0016-003	ALLUMINIO	DN 16 - 1/2"	A20
A28-0016-004	SS AISI 316	DN 16 - 1/2"	SS20

ARTICOLO	CORPO	COLLEGAMENTO FLUIDO	MODELLO POMPA
A28-0025-001	POLIPROPILENE	DN 25 - 1"	P55 - P110
A28-0025-002	PVDF	DN 25 - 1"	PVDF55 - PVDF110
A28-0025-003	ALLUMINIO	DN 25 - 1"	A55 - A110
A28-0025-004	SS AISI 316	DN 25 - 1"	SS65 - SS120

ARTICOLO	CORPO	COLLEGAMENTO FLUIDO	MODELLO POMPA
A28-0032-001	POLIPROPILENE	DN 32 - 1.1/4"	P170 - P250
A28-0032-002	PVDF	DN 32 - 1.1/4"	PVDF170 - PVDF250
A28-0032-003	ALLUMINIO	DN 32 - 1.1/4"	A170 - A250
A28-0032-004	SS AISI 316	DN 32 - 1.1/4"	SS170 - SS250

ARTICOLO	CORPO	COLLEGAMENTO FLUIDO	MODELLO POMPA
A28-0050-004	SS AISI 316	DN 50 - 2"	SS400
A28-0065-004	SS AISI 316	DN 65 - 2.1/2"	SS700

Tubi pescanti per pompe a doppia membrana

In polipropilene (resina acetaleica) con ghiera fissaggio al fusto



ARTICOLO	TUBO PESCANTE	DIMENSIONI	FILETTO	VALVOLA DI FONDO	ADATTATORE	GHIERA FISSAGGIO
A28-1264-094	RESINA ACETALICA	Ø 30X940 mm	M 1/2" BSP	-	M56X4-F2"	M 2" P. Ø 30 mm
A28-1265-094	RESINA ACETALICA	Ø 30X940 mm	M 3/4" BSP	-	M56X4-F2"	M 2" P. Ø 30 mm
A28-1264-125	RESINA ACETALICA	Ø 30X1250 mm	M 1/2" BSP	-	M56X4-F2"	M 2" P. Ø 30 mm
A28-1265-125	RESINA ACETALICA	Ø 30X1250 mm	M 3/4" BSP	-	M56X4-F2"	M 2" P. Ø 30 mm

Tubi pescanti per pompe a doppia membrana

In acciaio zincato con valvola di fondo e ghiera fissaggio al fusto



ARTICOLO	TUBO PESCANTE	DIMENSIONI	FILETTO	VALVOLA DI FONDO	ADATTATORE	GHIERA FISSAGGIO
A28-1274-094	ACCIAIO ZINCATO	Ø 30X940 mm	M 1/2" BSP	OTTONE	M56X4-F2"	M 2" P. Ø 30 mm
A28-1275-094	ACCIAIO ZINCATO	Ø 30X940 mm	M 3/4" BSP	OTTONE	M56X4-F2"	M 2" P. Ø 30 mm
A28-1274-125	ACCIAIO ZINCATO	Ø 30X1250 mm	M 1/2" BSP	OTTONE	M56X4-F2"	M 2" P. Ø 30 mm
A28-1275-125	ACCIAIO ZINCATO	Ø 30X1250 mm	M 3/4" BSP	OTTONE	M56X4-F2"	M 2" P. Ø 30 mm

TABELLA DI COMPATIBILITÀ CHIMICA

SOSTANZA	SIGLA CHIMICA	CONC. MAX	CONFIGURAZIONE MIGLIORE	ALTRI MATERIALI COMPATIBILI	NOTE
ACETATO D'ETILE	CH3COOC2H5	TUTTE	PHTTPD	A	
ACETONE	C3H6O	TUTTE	PHTTPD	A - S	
ACIDO ACETICO	C2H4O2	TUTTE	PHTTPD		
ACIDO CIANIDRICO	HCN	TUTTE	PHTTPV		
ACIDO CLORIDRICO	HCJ	TUTTE	PHTTPV	KC	
ACIDO CROMICO	H2CrO4	TUTTE	KCMTTKV	Z	
ACIDO FLUORIDRICO	HF	TUTTE	KCMTTKT	PC	NO PP perchè caricato vetro
ACIDO FORMICO	CH2O2	TUTTE	PHTTPD	A - S - KC	
ACIDO NITRICO	HN03	20%	PHTTPV	S - KC - Z	
ACIDO NITRICO	HN03	100%	KCMTTKV	S	
ACIDO SOLFORICO	H2SO4	50%	PHTTPV	KC	MOLTO DENSO
ACIDO SOLFORICO	H2SO4	98%	KCMTTKV		MOLTO DENSO
ACQUA + SABBIA		TUTTE	PDDZD	A - N	NO CHIMICO - MOLTO ABRASIVO
ALCOLI (GENERICI)	CnH2n+2O	TUTTE	PHTTPD	S	
COLLA VINILICA	***	TUTTE	PHTSSD	A	MOLTO VISCOSO
IDROSSIDO DI SODIO	NaOH	TUTTE	PHTTPD	S	
IPOCLORITO DI SODIO	NaOCL	15%	PHTTPV		
IPOCLORITO DI SODIO	NaOCL	100%	KCMTTKV	PC	NO PP perchè caricato vetro
ISOCIANATO	***	TUTTE	PHTSPV	A	MOLTO VISCOSO
LATTE DI CALCE	***	TUTTE	PDDZD	D	MOLTO ABRASIVO - ALCALINO
PEROSSIDO DI IDROGENO	H2O2	20%	PHTTPV	A - S - KC	
PEROSSIDO DI IDROGENO	H2O2	100%	KCMTTKV	A - S	
POLIOLO	***	TUTTE	PHTSPV	A	MOLTO DENSO
SOLVENTI ALOGENATI	***	TUTTE	KCMTTKT	***	NO ALLUMINIO
TOLUENE	C7H8	TUTTE	AHTTAT	S - KC - Z	
TRIDURO DI AZOTO	NH3	TUTTE	PHTTPD	S	
XILENE	C8H10	TUTTE	AHTTPD	S	

ELENCO MATERIALI

A	→	ALLUMINIO
D	→	EPDM
H	→	HYTREL / KEYFLEX
KC	→	PVDF + CF
M	→	SANTOPRENE
N	→	NBR
P	→	POLIPROPILENE
PC	→	POLIPROPILENE + CF
S	→	INOX AISI 316
T	→	PTFE / TEFLON
V	→	FPM / VITON
Z	→	POLIETILENE / POLIZENE

PH 14



PH 7



PH 1

ALCALINI / BASICI

PP / EPDM

NEUTRO

ACIDI

PVDF / PP / VITON

CARRELLI PER IL TRASPORTO DI FUSTI



Carrelli componibili, verniciati, indicati per il trasporto di fusti (olio - grasso-affini) da 16<220 Kg negli ambienti di lavoro.



CARRELLI PER IL TRASPORTO DI FUSTI OLIO GRASSI E AFFINI



030-1392-000

Art. 030-1392-000

Carrello per fusti da 16-60 Kg

Dotato di:

2 ruote Ø 150 mm

Fascia blocca fusti

Basamento regolabile



030-1392-000 6,000 0,051 1

Ø 260-420 mm



030-1393-000

Art. 030-1393-000

Carrello per fusti da 16-30 Kg

Dotato di:

2 ruote pneumatiche Ø 220 mm

Fascia blocca fusti

Dimensione base 350 x 240 mm



030-1393-000 7,700 0,051 1

Ø 260-350 mm

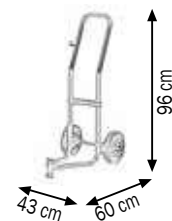

030-1394-000

Art. 030-1394-000

Carrello per fusti da 50-60 Kg

Dotato di:

2 ruote pneumatiche Ø 220 mm

Fascia blocca fusti

Dimensione base 400 x 300 mm



030-1394-000 7,900 0,072 1

Ø 370-420 mm

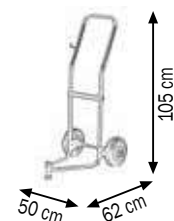

030-1395-000

Art. 030-1395-000

Carrello per fusti da 50-60 Kg

Dotato di:

2 ruote fisse Ø 125 mm

2 ruote girevoli Ø 60 mm

Dimensione base 410 x 410 mm



030-1395-000 13,600 0,072 1

Ø 370-420 mm

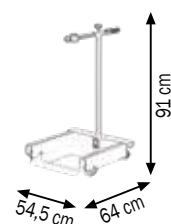

Carrelli componibili, verniciati, indicati per il trasporto di fusti (olio - grasso-affini) da 16<60 Kg negli ambienti di lavoro.

CARRELLI PER IL TRASPORTO DI FUSTI OLIO GRASSI E AFFINI



Art. 030-1398-000

Carrello per fusti da 180-220 Kg

Predisposto per l'applicazione dell'avvolgitubo

Dotato di:

2 ruote fisse Ø 200 mm

1 ruota su perno girevole Ø 125 mm

(dotata di blocco freno)

Fascia blocca fusti

Dimensione base 600x470 mm

			
030-1398-000	21,900	0,170	1

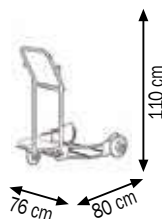
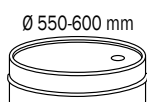

030-1398-000

Art. 030-1400-000

Carrello per fusti da 180-220 Kg

Dotato di:

2 ruote fisse Ø 250 mm

2 ruote su perno girevole Ø 125 mm

Dimensione base 610x610 mm

			
030-1400-000	37,000	0,170	1

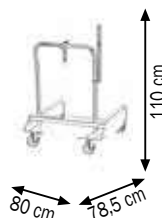
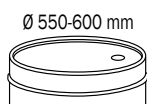

030-1400-000

Art. 030-1405-000

Carrello per fusti da 180-220 Kg

Predisposto per l'applicazione dell'avvolgitubo





Dotato di:

2 ruote fisse Ø 250 mm

2 ruote su perno girevole Ø 180 mm

(una dotata di blocco freno)

Dimensione base 610x610 mm

			
030-1405-000	46,200	0,170	1

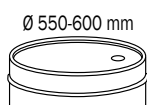

030-1405-000

Carrelli componibili, verniciati, indicati per il trasporto di fusti (olio - grasso-affini) da 180<220 Kg negli ambienti di lavoro.

Art. 030-1407-000

Carrello speciale per fusti da 180-220 l

Dotato di:

2 ruote pneumatiche \varnothing 380 mm



030-1407-000

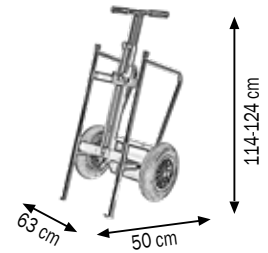
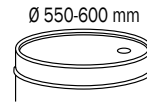
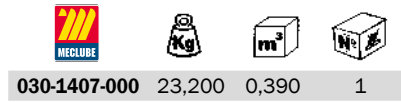

Art. 030-1408-000

Sollevatore idraulico carrellato per fusti da 180-220 l

Dotato di:

Pompa idraulica a pedale

Pinza blocca fusto autobloccante

2 ruote fisse \varnothing 80 mm

2 ruote girevoli \varnothing 125 mm



030-1408-000

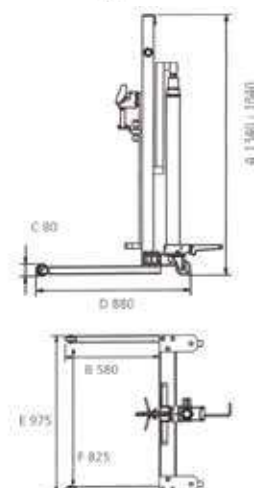
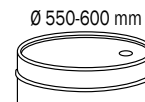

Dati Tecnici		030- 1408-000
Corsa pistone	mm	650
Portata max	kg	250
Dimensioni A	mm	1340/1840
Dimensioni B	mm	580
Dimensioni C	mm	80
Dimensioni D	mm	880
Dimensioni E	mm	975
Dimensioni F	mm	825

Carrelli sollevatori per fusti particolarmente adatti alla sostituzione dei fusti fino a 220 kg sulle vasche di raccolta e stoccaggio in modo agevole e con una sola persona.

Gli aspiratori-recuperatori pneumatici sono adatti per un cambio rapido dell'olio motore a qualsiasi automezzo. Il recupero dell'olio esausto avviene sia per caduta, attraverso la vaschetta laterale regolabile in altezza, che per aspirazione tramite le sonde. Dopo la depressurizzazione hanno un funzionamento autonomo senza la necessità di collegamento continuo all'aria compressa, per un'aspirazione rapida e indipendente, utilizzando la sonda opportuna tra le 10 in dotazione. La capacità di aspirazione è pari ai 2/3 della loro capienza.

La precamera permette il controllo immediato della quantità e qualità dell'olio aspirato, è dotata di dispositivo che ne consente la pulizia interna.

Aspirare l'olio a temperature di 60° - 80°C (a motore appena spento).

Avvertenza: non si possono aspirare oli per freni, carburanti, liquidi corrosivi e infiammabili.



Gli aspiratori-recuperatori effettuano il recupero dell'olio esausto per caduta con vasca (14-50 l) sia a pavimento che sollevata per veicoli su ponti sollevatori. Questa operazione si effettua anche per aspirazione, dopo la depressurizzazione (max 0,7 bar) hanno un funzionamento autonomo, adatti per un cambio rapido dell'olio motore tramite la sonda opportuna tra le 10 in dotazione. La capacità di aspirazione è pari ai 2/3 della loro capienza.

Aspirare l'olio a temperature di 60° - 80° C (a motore appena spento).

Avvertenza: non si possono aspirare oli per freni, carburanti, liquidi corrosivi e infiammabili.





ASPIRATORI PNEUMATICI

pag. 232



ASPIRATORI-RECUPERATORI PNEUMATICI

pag. 234



ASPIRATORI-RECUPERATORI PNEUMATICI
A PANTOGRAFO

pag. 237



ASPIRATORI A POMPA PNEUMATICA CARRELLATI

pag. 241



ASPIRATORI A POMPA PNEUMATICA DA PARETE

pag. 242



ASPIRATORI A POMPA PNEUMATICA A MEMBRANA

pag. 243



COMPLETI POMPE A MEMBRANA PER ASPIRAZIONE E
TRAVASO OLIO

pag.244



SONDE PER ASPIRATORI

pag. 246



040-1418-000

Art. 040-1418-000

Aspiratore pneumatico per olio esausto 24 l

Capacità serbatoio 24 l con indicatore di livello

Svuotamento manuale del serbatoio

Dotato di 10 sonde standard (Art.044-1479-000)



040-1418-000 13,100 0,081 1

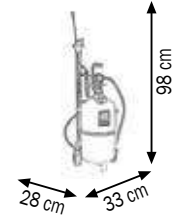

Art. 040-1420-000

Aspiratore pneumatico per olio esausto 24 l

Capacità serbatoio 24 l con indicatore di livello

Svuotamento pneumatico del serbatoio (max 0,5 bar)

Dotato di 10 sonde standard (Art.044-1479-000)



040-1420-000 14,200 0,074 1

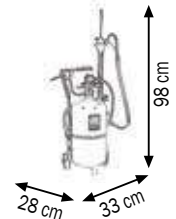

040-1420-000

Art. 040-1427-000

Aspiratore industriale pneumatico per liquidi 90 l

Capacità serbatoio 90l con indicatore di livello

Contenitore abs 3 scomparti portautensili

Svuotamento pneumatico del serbatoio (max 0,5 bar)

Dotato di 2 sonde Ø 12 mm e Ø 20 mm

Capacità di aspirazione 25 l/min



040-1427-000 29,600 0,240 1

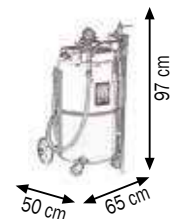

040-1427-000

Dati Tecnici		040-1418-000	040-1420-000	040-1427-000
Pressione aria da depressurizzare	bar	7,5 - 8	7,5 - 8	7,5 - 8
Tempo di depressurizzazione	l/min	1' - 1,5'	1' - 1,5'	2,5' - 3'
Capacità massima di aspirazione con una depressurizzazione	l	13 - 16	13 - 16	60 - 65
Tempo aspirazione con sonda Ø 6 e olio a temperatura 60 - 80 °C	l/min	1,5 - 2	1,5 - 2	1,5 - 2
Lunghezza tubi aspirazione - scarico	m	2	2	2

Gli aspiratori pneumatici sono adatti per un cambio rapido dell'olio motore a qualsiasi automezzo.

Dopo la depressurizzazione hanno un funzionamento autonomo senza la necessità di collegamento continuo all'aria compressa, per un'aspirazione rapida e indipendente, utilizzando la sonda opportuna tra le 10 in dotazione.

La capacità di aspirazione è pari ai 2/3 della loro capienza.

Aspirare l'olio a temperature di 60° - 80 °C (a motore appena spento).

Avvertenza: non si possono aspirare oli per freni, carburanti, liquidi corrosivi e infiammabili.

Art. 040-1424-000

Aspiratore pneumatico per olio esausto 65 l

Capacità serbatoio 65 l con indicatore di livello
 Contenitore abs 3 scomparti portautensili
 Svuotamento pneumatico del serbatoio (max 0,5 bar)
 Dotato di 10 sonde standard (Art.044-1479-000)



040-1424-000 24,600 0,220 1



040-1424-000

Art. 040-1425-000

Aspiratore pneumatico per olio esausto 90 l

Capacità serbatoio 90 l con indicatore di livello
 Contenitore abs 3 scomparti portautensili
 Svuotamento pneumatico del serbatoio (max 0,5 bar)
 Dotato di 10 sonde standard (Art.044-1479-000)



040-1425-000 27,100 0,240 1



040-1425-000

Art. 040-1428-000

Aspiratore pneumatico per olio esausto 120 l

Capacità serbatoio 120 l con indicatore di livello
 Contenitore abs 3 scomparti portautensili
 Svuotamento pneumatico del serbatoio (max 0,5 bar)
 Dotato di 10 sonde standard (Art.044-1479-000)



040-1428-000 27,200 0,310 1

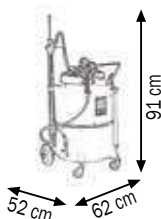

040-1428-000

Dati Tecnici		040-1424-000	040-1425-000	040-1428-000
Pressione aria da depressurizzare	bar	7,5 - 8	7,5 - 8	7,5 - 8
Tempo di depressurizzazione	l/min	2' - 2,5'	2,5' - 3'	3' - 3,5'
Capacità massima di aspirazione con una depressurizzazione	l	43 - 45	60 - 65	85 - 90
Tempo aspirazione con sonda Ø 6 e olio a temperatura 60 - 80 °C	l/min	1,5 - 2	1,5 - 2	1,5 - 2
Lunghezza tubi aspirazione - scarico	m	2	2	2

Gli aspiratori pneumatici sono adatti per un cambio rapido dell'olio motore a qualsiasi automezzo. Dopo la depressurizzazione hanno un funzionamento autonomo senza la necessità di collegamento continuo all'aria compressa, per un'aspirazione rapida e indipendente, utilizzando la sonda opportuna tra le 10 in dotazione.

La capacità di aspirazione è pari ai 2/3 della loro capienza.

Aspirare l'olio a temperature di 60° - 80° C (a motore appena spento).

Avvertenza: non si possono aspirare oli per freni, carburanti, liquidi corrosivi e infiammabili.



040-1430-000

Art. 040-1430-000

Aspiratore-recuperatore pneumatico per olio esausto 65 l

Capacità serbatoio 65 l con indicatore di livello
 Contenitore abs 3 scomparti portautensili
 Capacità vaschetta di recupero 15 l
 con griglia antiriflusso per sgocciolare i filtri olio sostituiti
 Svuotamento pneumatico del serbatoio (max 0,5 bar)
 Dotato di 10 sonde standard (Art.044-1479-000)



040-1430-000 30,400 0,240 1

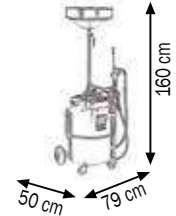

040-1432-000

Art. 040-1432-000

Aspiratore-recuperatore pneumatico per olio esausto 90 l

Capacità serbatoio 90 l con indicatore di livello
 Contenitore abs 3 scomparti portautensili
 Capacità vaschetta di recupero 20 l
 con imbuto abs ergonomico e girevole a 360°
 con griglia antiriflusso per sgocciolare i filtri olio sostituiti
 Svuotamento pneumatico del serbatoio (max 0,5 bar)
 Dotato di 10 sonde standard (Art.044-1479-000)



040-1432-000 37,400 0,240 1

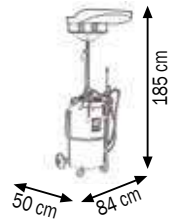

040-1433-000

Art. 040-1433-000

Aspiratore-recuperatore pneumatico per olio esausto 120 l

Capacità serbatoio 120 l con indicatore di livello
 Contenitore abs 3 scomparti portautensili
 Capacità vaschetta di recupero 20 l
 con imbuto abs ergonomico e girevole a 360°
 con griglia antiriflusso per sgocciolare i filtri olio sostituiti
 Svuotamento pneumatico del serbatoio (max 0,5 bar)
 Dotato di 10 sonde standard (Art.044-1479-000)



040-1433-000 38,700 0,310 1

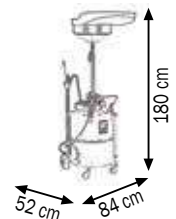

Dati Tecnici		040-1430-000	040-1432-000	040-1433-000
Pressione aria da depressurizzare	bar	7,5 - 8	7,5 - 8	7,5 - 8
Tempo di depressurizzazione	l/min	2' - 2,5'	2,5' - 3'	3' - 3,5'
Capacità massima di aspirazione con una depressurizzazione	l	43 - 45	60 - 65	85 - 90
Tempo aspirazione con sonda Ø 6 e olio a temperatura 60 - 80 °C	l/min	1,5 - 2	1,5 - 2	1,5 - 2
Lunghezza tubi aspirazione - scarico	m	2	2	2

Gli aspiratori-recuperatori pneumatici sono adatti per un cambio rapido dell'olio motore a qualsiasi automezzo. Il recupero dell'olio esausto avviene sia per caduta, attraverso la vaschetta laterale regolabile in altezza, che per aspirazione tramite le sonde.

Dopo la depressurizzazione hanno un funzionamento autonomo senza la necessità di collegamento continuo all'aria compressa, per un'aspirazione rapida e indipendente, utilizzando la sonda opportuna tra le 10 in dotazione.

La capacità di aspirazione è pari ai 2/3 della loro capienza

Aspirare l'olio a temperature di 60° - 80 °C (a motore appena spento).

Avvertenza: non si possono aspirare oli per freni, carburanti, liquidi corrosivi e infiammabili.

ASPIRATORI PNEUMATICI PER OLIO ESAUSTO CON PRECAMERA



Art. 040-1434-000

Aspiratore pneumatico per olio esausto 65 l con precamera

Capacità serbatoio 65 l con indicatore di livello
 Contenitore abs 3 scomparti portautensili
 Capacità precamera 10 l
 Svuotamento pneumatico del serbatoio (max 0,5 bar)
 Dotato di 10 sonde standard (Art.044-1479-000)



040-1434-000 29,400 0,240 2



040-1434-000

Art. 040-1435-000

Aspiratore pneumatico per olio esausto 90 l con precamera

Capacità serbatoio 90 l con indicatore di livello
 Contenitore abs 3 scomparti portautensili
 Capacità precamera 10 l
 Svuotamento pneumatico del serbatoio (max 0,5 bar)
 Dotato di 10 sonde standard (Art.044-1479-000)



040-1435-000 32,200 0,290 2



040-1435-000

Art. 040-1438-000

Aspiratore pneumatico per olio esausto 120 l con precamera

Capacità serbatoio 120 l con indicatore di livello
 Contenitore abs 3 scomparti portautensili
 Capacità precamera 10 l
 Svuotamento pneumatico del serbatoio (max 0,5 bar)
 Dotato di 10 sonde standard (Art.044-1479-000)



040-1438-000 32,300 0,310 2

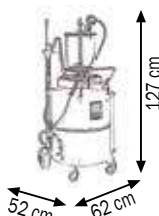

040-1438-000

Dati Tecnici		040-1434-000	040-1435-000	040-1438-000
Pressione aria da depressurizzare	bar	7,5 - 8	7,5 - 8	7,5 - 8
Tempo di depressurizzazione	l/min	2' - 2,5'	2,5' - 3'	3' - 3,5'
Capacità massima di aspirazione con una depressurizzazione	l	43 - 45	60 - 65	85 - 90
Tempo aspirazione con sonda Ø 6 e olio a temperatura 60 - 80 °C	l/min	1,5 - 2	1,5 - 2	1,5 - 2
Lunghezza tubi aspirazione - scarico	m	2	2	2

Gli aspiratori pneumatici sono adatti per un cambio rapido dell'olio motore a qualsiasi automezzo. Dopo la depressurizzazione hanno un funzionamento autonomo senza la necessità di collegamento continuo all'aria compressa, per un'aspirazione rapida e indipendente, utilizzando la sonda opportuna tra le 10 in dotazione.

La capacità di aspirazione è pari ai 2/3 della loro capienza.

La precamera permette il controllo immediato della quantità e qualità dell'olio aspirato, è dotata di dispositivo che ne consente la pulizia interna.

Aspirare l'olio a temperature di 60° - 80° C (a motore appena spento).

Avvertenza: non si possono aspirare oli per freni, carburanti, liquidi corrosivi e infiammabili.



Art. 040-1442-000

Aspiratore-recuperatore pneumatico per olio esausto 65 l con precamera

Capacità serbatoio 65 l con indicatore di livello
 Contenitore abs 3 scomparti portautensili
 Capacità precamera 10 l
 Capacità vaschetta di recupero 15 l
 con griglia antiriflusso per sgocciolare i filtri olio sostituiti
 Svuotamento pneumatico del serbatoio (max 0,5 bar)
 Dotato di 10 sonde standard (Art.044-1479-000)



040-1442-000 35,200 0,290 2

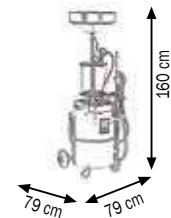

040-1442-000

Art. 040-1445-000

Aspiratore-recuperatore pneumatico per olio esausto 90 l con precamera

Capacità serbatoio 90 l con indicatore di livello
 Contenitore abs 3 scomparti portautensili
 Capacità precamera 10 l
 Capacità vaschetta di recupero 20 l
 con imbuto abs ergonomico e girevole a 360°
 con griglia antiriflusso per sgocciolare i filtri olio sostituiti
 Svuotamento pneumatico del serbatoio (max 0,5 bar)
 Dotato di 10 sonde standard (Art.044-1479-000)



040-1445-000 42,300 0,290 2

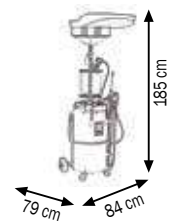

040-1445-000

Art. 040-1448-000

Aspiratore-recuperatore pneumatico per olio esausto 120 l con precamera

Capacità serbatoio 120 l con indicatore di livello
 Contenitore abs 3 scomparti portautensili
 Capacità precamera 10 l
 Capacità vaschetta di recupero 20 l
 con imbuto abs ergonomico e girevole a 360°
 con griglia antiriflusso per sgocciolare i filtri olio sostituiti
 Svuotamento pneumatico del serbatoio (max 0,5 bar)
 Dotato di 10 sonde standard (Art.044-1479-000)



040-1448-000 43,800 0,360 2

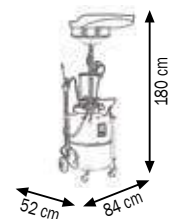

040-1448-000

Dati Tecnici		040-1442-000	040-1445-000	040-1448-000
Pressione aria da depressurizzare	bar	7,5 - 8	7,5 - 8	7,5 - 8
Tempo di depressurizzazione	l/min	2' - 2,5'	2,5' - 3'	3' - 3,5'
Capacità massima di aspirazione con una depressurizzazione	l	43 - 45	60 - 65	85 - 90
Tempo aspirazione con sonda Ø 6 e olio a temperatura 60 - 80 °C	l/min	1,5 - 2	1,5 - 2	1,5 - 2
Lunghezza tubi aspirazione - scarico m		2	2	2

Gli aspiratori-recuperatori pneumatici sono adatti per un cambio rapido dell'olio motore a qualsiasi automezzo. Il recupero dell'olio esausto avviene sia per caduta, attraverso la vaschetta laterale regolabile in altezza, che per aspirazione tramite le sonde. Dopo la depressurizzazione hanno un funzionamento autonomo senza la necessità di collegamento continuo all'aria compressa, per un'aspirazione rapida e indipendente, utilizzando la sonda opportuna tra le 10 in dotazione. La capacità di aspirazione è pari ai 2/3 della loro capienza.

La precamera permette il controllo immediato della quantità e qualità dell'olio aspirato, è dotata di dispositivo che ne consente la pulizia interna.

Aspirare l'olio a temperature di 60° - 80° C (a motore appena spento).

Avvertenza: non si possono aspirare oli per freni, carburanti, liquidi corrosivi e infiammabili.

ASPIRATORI-RECUPERATORI PNEUMATICI PER OLIO ESAUSTO A PANTOGRAFO PER AUTO-MOTOCICLI



Art. 041-1449-000

Recuperatore per olio esausto a pantografo 65 l per MOTOCICLI

Capacità serbatoio 65 l con indicatore di livello
 Contenitore abs 3 scomparti portautensili
 Capacità vaschetta di recupero 14 l su bracci a pantografo con griglia antiriflusso per sgocciolare i filtri olio sostituiti
 Svuotamento pneumatico del serbatoio (max 0,5 bar)
 Non è dotato di gruppo aspirazione e sonde

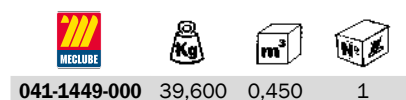

041-1449-000 39,600 0,450 1

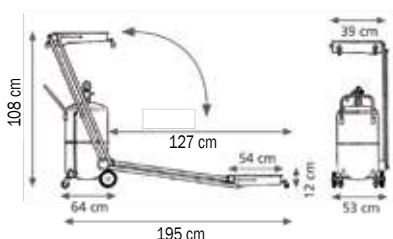

041-1449-000

Art. 041-1451-000

Aspiratore-recuperatore olio esausto a pantografo 65 l per AUTO-MOTOCICLI

Capacità serbatoio 65 l con indicatore di livello
 Contenitore abs 3 scomparti portautensili
 Capacità vaschetta di recupero 14 l su bracci a pantografo con griglia antiriflusso per sgocciolare i filtri olio sostituiti
 Svuotamento pneumatico del serbatoio (max 0,5 bar)
 Dotato di 10 sonde standard (Art.044-1479-000)

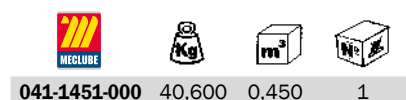

041-1451-000 40,600 0,450 1

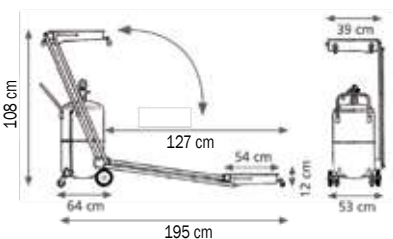

041-1451-000



Dati Tecnici	041-1449-000	041-1451-000
Pressione aria da depressurizzare bar	-	7,5 - 8
Tempo di depressurizzazione l/min	-	2' - 2,5'
Capacità massima di aspirazione con una depressurizzazione l	-	43 - 45
Tempo aspirazione con sonda Ø 6 e olio a temperatura 60 - 80 °C l/min	-	1,5 - 2
Lunghezza tubi aspirazione - scarico m	2	2

Gli aspiratori-recuperatori effettuano il recupero dell'olio esausto per caduta con vasca (14 l) sia a pavimento che sollevata per veicoli su ponti sollevatori. Questa operazione si effettua anche per aspirazione, dopo la depressurizzazione (max 0,7 bar) hanno un funzionamento autonomo, adatti per un cambio rapido dell'olio motore tramite la sonda opportuna tra le 10 in dotazione. La capacità di aspirazione è pari ai 2/3 della loro capienza.

Aspirare l'olio a temperature di 60° - 80°C (a motore appena spento).

Avvertenza: non si possono aspirare oli per freni, carburanti, liquidi corrosivi e infiammabili.



041-1450-000

Art. 041-1450-000

Aspiratore-recuperatore pneumatico per olio esausto a pantografo 65 l

Capacità serbatoio 65 l con indicatore di livello
 Contenitore abs 3 scomparti portautensili
 Capacità vaschetta di recupero 14 l su bracci a pantografo
 con griglia antiriflusso per sgocciolare i filtri olio sostituiti
 Svuotamento pneumatico del serbatoio (max 0,5 bar)
 Dotato di 10 sonde standard (Art.044-1479-000)



041-1450-000 42,600 0,450 1

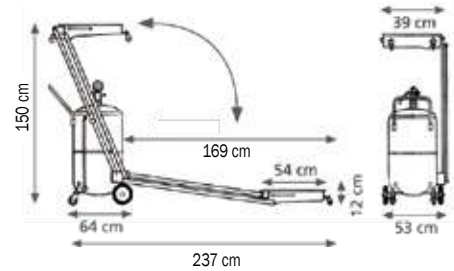

Art. 041-1452-000

Aspiratore-recuperatore pneumatico per olio esausto a pantografo 90 l

Capacità serbatoio 90 l con indicatore di livello
 Contenitore abs 3 scomparti portautensili
 Capacità vaschetta di recupero 14 l su bracci a pantografo
 con griglia antiriflusso per sgocciolare i filtri olio sostituiti
 Svuotamento pneumatico del serbatoio (max 0,5 bar)
 Dotato di 10 sonde standard (Art.044-1479-000)



041-1452-000 44,400 0,450 1

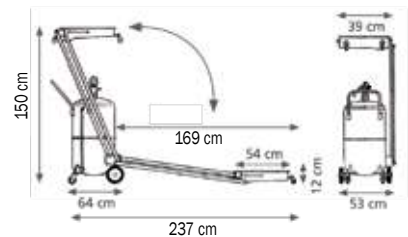

041-1452-000

Dati Tecnici		041-1450-000	041-1452-000
Pressione aria da depressurizzare	bar	7,5 - 8	7,5 - 8
Tempo di depressurizzazione	l/min	2' - 2,5'	2,5' - 3'
Capacità massima di aspirazione con una depressurizzazione	l	43 - 45	60 - 65
Tempo aspirazione con sonda Ø 6 e olio a temperatura 60 - 80 °C	l/min	1,5 - 2	1,5 - 2
Lunghezza tubi aspirazione - scarico	m	2	2

Gli aspiratori-recuperatori effettuano il recupero dell'olio esausto per caduta con vasca (14 l) sia a pavimento che sollevata per veicoli su ponti sollevatori. Questa operazione si effettua anche per aspirazione, dopo la depressurizzazione (max 0,7 bar) hanno un funzionamento autonomo, adatti per un cambio rapido dell'olio motore tramite la sonda opportuna tra le 10 in dotazione.

La capacità di aspirazione è pari ai 2/3 della loro capienza

Aspirare l'olio a temperature di 60° - 80°C (a motore appena spento).

Avvertenza: non si possono aspirare oli per freni, carburanti, liquidi corrosivi e infiammabili.

ASPIRATORI-RECUPERATORI PNEUMATICI PER OLIO ESAUSTO A PANTOGRAFO CON PRECAMERA



Art. 041-1454-000

Aspiratore-recuperatore pneumatico per olio esausto a pantografo 65 l con precamera

Capacità serbatoio 65 l con indicatore di livello
 Contenitore abs 3 scomparti portautensili
 Capacità precamera 10 l
 Capacità vaschetta di recupero 14 l su bracci a pantografo con griglia antiriflusso per sgocciolare i filtri olio sostituiti
 Svuotamento pneumatico (max 0,5 bar)
 Dotato di 10 sonde standard (Art.044-1479-000)



041-1454-000 46,100 0,450 1

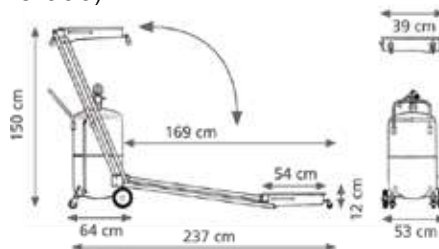

041-1454-000

Art. 041-1455-000

Aspiratore-recuperatore pneumatico per olio esausto a pantografo 90 l con precamera

Capacità serbatoio 90 l con indicatore di livello
 Contenitore abs 3 scomparti portautensili
 Capacità precamera 10 l
 Capacità vaschetta di recupero 14 l su bracci a pantografo con griglia antiriflusso per sgocciolare i filtri olio sostituiti
 Svuotamento pneumatico (max 0,5 bar)
 Dotato di 10 sonde standard (Art.044-1479-000)



041-1455-000 48,500 0,450 1

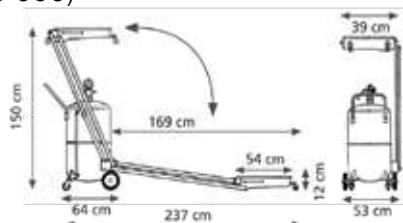

041-1455-000

Dati Tecnici		041-1454-000	041-1455-000
Pressione aria da depressurizzare	bar	7,5 - 8	7,5 - 8
Tempo di depressurizzazione	l/min	2' - 2,5'	2,5' - 3'
Capacità massima di aspirazione con una depressurizzazione	l	43 - 45	60 - 65
Tempo aspirazione con sonda Ø 6 e olio a temperatura 60 - 80 °C	l/min	1,5 - 2	1,5 - 2
Lunghezza tubi aspirazione - scarico	m	2	2

Gli aspiratori-recuperatori effettuano il recupero dell'olio esausto per caduta con vasca (14 l) sia a pavimento che sollevata per veicoli su ponti sollevatori. Questa operazione si effettua anche per aspirazione, dopo la depressurizzazione (max 0,7 bar) hanno un funzionamento autonomo, adatti per un cambio rapido dell'olio motore tramite la sonda opportuna tra le 10 in dotazione.

La capacità di aspirazione è pari ai 2/3 della loro capienza.

La precamera permette il controllo immediato della quantità e qualità dell'olio aspirato, è dotata di dispositivo che ne consente la pulizia interna.

Aspirare l'olio a temperature di 60° - 80° C (a motore appena spento).

Avvertenza: non si possono aspirare oli per freni, carburanti, liquidi corrosivi e infiammabili.



041-1453-000

Art. 041-1453-000

Aspiratore-recuperatore pneumatico per olio esausto a pantografo 120 l

Capacità serbatoio 120 l con indicatore di livello

Contenitore abs 3 scomparti portautensili

Capacità vaschetta di recupero 14 l su bracci a pantografo

con griglia antiriflusso per sgocciolare i filtri olio sostituiti

Svuotamento pneumatico del serbatoio (max 0,5 bar)

Dotato di 10 sonde standard (Art.044-1479-000)



041-1453-000 45,900 0,520 1

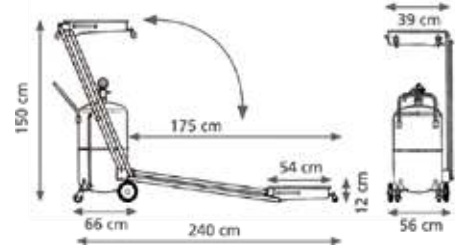

041-1456-000

Art. 041-1456-000

Aspiratore-recuperatore pneumatico per olio esausto a pantografo 120 l per AUTOCARRI

Capacità serbatoio 120 l con indicatore di livello

Contenitore abs 3 scomparti portautensili

Capacità vaschetta di recupero 50 l su bracci a pantografo

con griglia antiriflusso per sgocciolare i filtri olio sostituiti

Svuotamento pneumatico del serbatoio (max 0,5 bar)

Dotato di 10 sonde standard (Art.044-1479-000)



041-1456-000 55,000 0,650 1

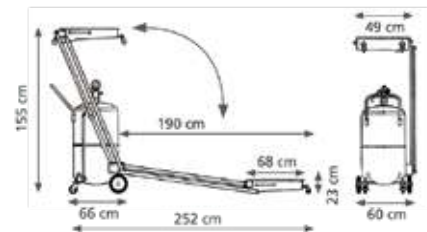

Dati Tecnici		041-1453-000	041-1456-000
Pressione aria da depressurizzare	bar	7,5 - 8	7,5 - 8
Tempo di depressurizzazione	l/min	3' - 3,5'	3' - 3,5'
Capacità massima di aspirazione con una depressurizzazione	l	85 - 90	85 - 90
Tempo aspirazione con sonda Ø 6 e olio a temperatura 60 - 80 °C	l/min	1,5 - 2	1,5 - 2
Lunghezza tubi aspirazione - scarico m		2	2

Gli aspiratori-recuperatori effettuano il recupero dell'olio esausto per caduta con vasca (14-50 l) sia a pavimento che sollevata per veicoli su ponti sollevatori. Questa operazione si effettua anche per aspirazione, dopo la depressurizzazione (max 0,7 bar) hanno un funzionamento autonomo, adatti per un cambio rapido dell'olio motore tramite la sonda opportuna tra le 10 in dotazione.

La capacità di aspirazione è pari ai 2/3 della loro capienza.

Aspirare l'olio a temperature di 60° - 80 °C (a motore appena spento).

Avvertenza: non si possono aspirare oli per freni, carburanti, liquidi corrosivi e infiammabili.

Art. 042-1410-000

Aspiratore a pompa carrellato per fusti da 50-60 l

Composto da:

Art.020-1165-000 Pompa pneumatica **R=1:1**

Dotata di vuotometro e regolatore di flusso

Art.030-1395-000 Carrello a 4 ruote

Art.044-1479-000 Kit 10 sonde standard

Tubi di aspirazione-erogazione da 2 m

Art.024-1232-F00 Pistola per olio estremità flex

042-1410-000	26,700	0,072	1

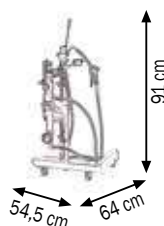

042-1410-000

Art. 042-1411-000

Aspiratore a pompa carrellato per fusti da 180-220 l

Composto da:

Art.020-1165-000 Pompa pneumatica **R=1:1**

Dotata di vuotometro e regolatore di flusso

Art.030-1400-000 Carrello a 4 ruote

Art.044-1479-000 Kit 10 sonde

Tubi di aspirazione-erogazione da 2 m

Art.024-1232-F00 Pistola per olio estremità flex

042-1411-000	50,100	0,170	1

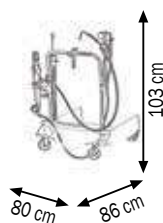

042-1411-000

Art. 042-1412-000

Aspiratore-recuperatore 90 l a pompa pneumatica

Svuotamento pneumatico del serbatoio (max 0,5 bar)

Composto da:

Serbatoio capacità 90 l con indicatore di livello

Contenitore abs 3 scomparti portautensili

Art.020-1165-000 Pompa pneumatica **R=1:1**

Dotata di vuotometro e regolatore di flusso

Capacità vaschetta di recupero 20 l

con imbuto abs ergonomico e **girevole a 360°**

con griglia antiriflusso per sgocciolare i filtri olio sostituiti

Art.044-1479-000 Kit 10 sonde standard

Lunghezza tubi aspirazione-scarico 2 m

042-1412-000	44,000	0,240	2

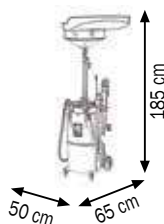

042-1412-000

Adatti per aspirare olio esausto e affini da qualsiasi veicolo.

Invertendo la posizione dei due tubi dell'aspiratore si possono erogare i liquidi aspirati.

Avvertenza: non si possono aspirare oli per freni, carburanti, liquidi corrosivi e infiammabili.



042-1304-000

Art. 042-1304-000

Aspiratore a pompa da parete per svuotare recuperatori e aspiratori d'olio esausto

Composto da:

Art.020-1168-000 Pompa pneumatica **R=1:1 40 l/min**
dotata di regolatore di flusso

Art.R34-0002-006 Filtro in linea a Y F-F 1"

Art.F96-0100-606 Nipple 1" BSP-1" BSP

Art.025-1265-000 Staffa a parete supporto pompa

Art.910-0600-020 Tubo flex Ø 25 mm 2m

Art.B27-1132-035 n 2 Fascette pesanti inox 32-35

Art.R18-0855-255 Raccordo portagomma M 3/4" Ø 25 mm

Art.F96-0500-005 Innesto rapido femmina 3/4"

Art.F96-0502-005 Innesto rapido maschio 3/4"



042-1304-000 10,600 0,072 1

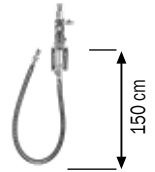

042-1413-000

Art. 042-1413-000

Aspiratore a pompa da parete per olio esausto

Composto da:

Art.020-1168-000 Pompa pneumatica **R=1:1 40 l/min**

dotata di vuotometro e regolatore di flusso

Art.025-1265-000 Staffa a parete supporto pompa

Art.042-5805-010 Piastra murale con vaschetta raccogli-gocce

Art.044-1479-A00 Raccordo per sonde con valvola a leva

Art.044-1479-000 Kit 10 sonde standard

Art.044-1498-000 Sonda flessibile Ø 12 mm

Art.044-1505-000 Portasonde a parete

Art.916-0411-040 Tubo di aspirazione spirac Ø 12 mm M-M 1/4 4 m

Art.906-0404-040 Tubo 1SC 1/2" M-F 4 m

Art.024-1232-F00 Pistola per olio estremità flex



042-1413-000 29,500 0,031 2

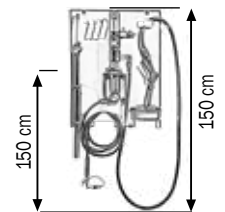

042-1414-000

Art. 042-1414-000

Aspiratore a pompa da parete per olio esausto

Composto da:

Art.020-1168-000 Pompa pneumatica **R=1:1 40 l/min**

dotata di vuotometro e regolatore di flusso

Art.071-1206-410 Avvolgitubo orientabile con tubo lunghezza 10 m R1 1/2"

Art.044-1479-A00 Raccordo per sonde con valvola a leva

Art.025-1265-000 Staffa a parete supporto pompa

Art.042-5805-010 Piastra murale con vaschetta raccogli-gocce

Art.044-1479-000 Kit 10 sonde standard

Art.044-1498-000 Sonda flessibile Ø 12 mm

Art.044-1505-000 Portasonde a parete

Art.906-0424-015 Tubo 1SC 1/2" F-F lunghezza 1,5 m

Art.906-0404-040 Tubo 1SC 1/2" M-F 4 m

Art.024-1232-F00 Pistola per olio estremità flex



042-1414-000 47,300 0,083 3

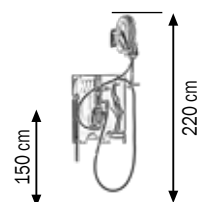

ATTENZIONE: è indispensabile rallentare il funzionamento della pompa mediante il regolatore di flusso per mantenere il vuotometro nella posizione ottimale di - 0,6.

Avvertenza: non si possono aspirare oli per freni, carburanti, liquidi corrosivi e infiammabili.

ASPIRATORI CON POMPA PNEUMATICA A MEMBRANA PER OLIO ESAUSTO



Art. 042-1417-000

Aspiratore con pompa a membrana da parete
per svuotare recuperatori e aspiratori d'olio esausto

Composto da:

Art.028-A110-AB1 Pompa a membrana alluminio R= 1:1 110 l/min

Art.025-1266-001 Staffa a parete supporto pompa

Art.R34-0002-005 Filtro in linea a Y F-F 3/4"

Art.F96-0100-505 Nipple 3/4" BSP-3/4" BSP

Art.910-0600-020 Tubo flex Ø 25 mm 2m

Art.B27-1132-035 n 2 Fascette pesanti inox 32-35

Art.R18-0803-255 Raccordo portagomma M 3/4" Ø 25 mm

Art.F96-0500-005 Innesto rapido femmina 3/4"

Art.F96-0502-005 Innesto rapido maschio 3/4"



042-1417-000 12,700 0,072 1



042-1417-000

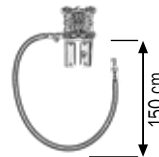

Art. 042-1415-000

Aspiratore con pompa a membrana da parete per olio esausto

Composto da:

Art.028-A110-AB1 Pompa a membrana alluminio R= 1:1 110 l/min
dotata di vuotometro e regolatore di flusso

Art.025-1266-001 Staffa a parete supporto pompa

Art.042-5805-010 Piastra murale con vaschetta raccogli-gocce

Art.071-1206-410 Avvolgitubo orientabile tubo 1SC 1/2" lunghezza 10 m

Art.044-1479-A00 Raccordo per sonde con valvola a leva

Art.044-1479-000 Kit 10 sonde standard

Art.044-1498-000 Sonda flessibile Ø 12 mm

Art.044-1505-000 Portasonde a parete

Art.F96-0100-504 n2 Nippli ridotti 3/4" BSP-1/2" BSP

Art.906-0424-015 Tubo 1SC 1/2" F-F lunghezza 1,5 m

Art.906-0404-040 Tubo 1SC 1/2" M-F lunghezza 4,0 m

Art.024-1232-F00 Pistola per olio estremità flex



042-1415-000 47,000 0,100 4



042-1415-000

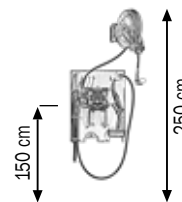

Art. 042-1416-000

Aspiratore a colonna con pompa a membrana per olio esausto

Composto da:

Art.023-1968-001 Colonna di servizio

Art.028-A110-AB1 Pompa a membrana alluminio R= 1:1 110 l/min
dotata di vuotometro e regolatore di flusso

Art.025-1266-001 Staffa a parete supporto pompa

Art.071-1206-410 Avvolgitubo orientabile tubo 1SC 1/2" lunghezza 10 m

Art.044-1479-A00 Raccordo per sonde con valvola a leva

Art.044-1479-000 Kit 10 sonde standard

Art.044-1498-000 Sonda flessibile Ø 12 mm

Art.044-1505-000 Portasonde a parete

Art.F96-0100-504 n2 Nippli ridotti 3/4" BSP-1/2" BSP

Art.906-0424-015 Tubo 1SC 1/2" F-F lunghezza 1,5 m

Art.906-0404-040 Tubo 1SC 1/2" M-F lunghezza 4,0 m



042-1416-000 88,300 0,660 4



042-1416-000

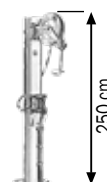



042-1500-170

Art. 042-1500-170

Completo carrellato con pompa a membrana per aspirazione travaso olio

Composto da:

Art.028-A170-AB1 Pompa a membrana alluminio **R=1:1** 1" 170 l/min

Art.030-1398-000 Carrello 3 ruote per fusti 180-220 l

Art.F96-0800-006 Valvola di evacuazione a 4 vie F1"

Art.F96-0100-604 Nipple 1" 1/2" BSP

Art.F96-0100-606 Nipple 1" 1" BSP

Art.R18-1250-006 n3 raccordo inox 90° M-F 1"

Art.R18-0803-256 n3 Raccordo portagomma M 1" Ø 25 mm

Art.044-1479-A00 Raccordo portasonde con valvola a leva

Art.044-1485-000 Sonda flessibile Ø 8 l 800 mm

Art.044-1502-000 Sonda flessibile Ø 12 l 800 mm

Art.044-1504-000 Tubo portasonde

Art.025-1270-094 Kit tubo pescante rigido flessibile 2 m + ghiera

Art.906-0404-030 Tubo 1SC 1/2" M-F lunghezza 3,0 m

Art.911-0500-011 Tubo spirale PVC 20x25 l 1,10 m

Art.B27-1120-032 n2 fascetta stringitubo inox 20x32 mm



042-1500-170 50,900 0,230 3

Ø 370-420 mm

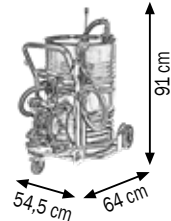

Art. 042-1510-110

Completo carrellato con pompa a membrana per aspirazione travaso olio

Composto da:

Art.028-A110-AB1 Pompa a membrana alluminio **R=1:1** 3/4" 110 l/min

Art.030-1405-000 Carrello 4 ruote per fusti 180/220 l

Art.042-0005-001 Piastra supporto pompa-avvolgitubo 773x185 mm

Art.070-1206-410 Avvolgitubo F-400 olio 1SC 1/2" 10,0 m

Art.F96-0800-006 Valvola di evacuazione a 4 vie F1"

Art.F96-0100-604 Nipple 1" 1/2" BSP

Art.F96-0100-605 Nipple 1" 3/4" BSP

Art.R18-1250-006 n3 raccordo inox 90° M-F 1"

Art.R18-0803-256 n2 Raccordo portagomma M 1" Ø 25 mm

Art.044-1479-A00 Raccordo portasonde con valvola a leva

Art.044-1485-000 Sonda flessibile Ø 8 l 800 mm

Art.044-1498-000 Sonda flessibile Ø 12 l 800 mm

Art.044-1504-000 Tubo portasonde

Art.025-1270-094 Kit tubo pescante rigido flessibile 2 m + ghiera

Art.906-0424-010 Tubo 1SC 1/2" F-F lunghezza 1,0 m

Art.911-0500-011 Tubo spirale PVC 20x25 l 1,10 m

Art.B27-1120-032 n2 fascetta stringitubo inox 20x32 mm



042-1510-110 90,500 0,220 3

Ø 370-420 mm

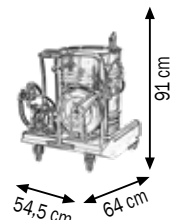

042-1510-110

Art. 042-1550-055

Completo pompa a membrana A55 con fissaggio a parete

Composto da:

Art.028-A055-AB1 Pompa a membrana alluminio **R=1:1 1/2"** 55 l/min

Art.025-1266-001 Staffa di fissaggio a parete

Art.R34-0002-004 Filtro ottone in linea a Y F 1/2"

Art.F96-0100-404 N.2 nipple 1/2" 1/2" BSP

Art.906-0404-015 Tubo 1SC 1/2" M-F l 1,5 m

Art.906-0424-020 Tubo 1SC 1/2" F-F l 2,0 m

Art.A28-1274-094 Tubo pescante FE c/ghiera Ø 30X940 mm M1/2"



042-1550-055 12,500 0,040 3

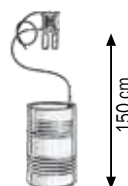

042-1550-055

Art. 042-1550-110

Completo pompa a membrana A110 con fissaggio a parete

Composto da:

Art.028-A110-AB1 Pompa a membrana alluminio **R=1:1 3/4"** 110 l/min

Art.025-1266-001 Staffa di fissaggio a parete

Art.R34-0002-005 Filtro ottone in linea a Y F 3/4"

Art.F96-0100-505 N.2 nipple 3/4" 3/4" BSP

Art.F96-0100-605 Nipple ridotto 1"- 3/4" BSP

Art.906-0505-030 Tubo 1SC 3/4" M-F l 3,0 m

Art.906-0525-020 Tubo 1SC 3/4" F-F l 2,0 m

Art.093-5200-000 Pistola manuale alluminio MC80



042-1550-110 17,800 0,063 3

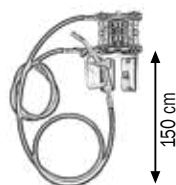

042-1550-110

Art. 042-1550-170

Completo pompa a membrana A170 con fissaggio a parete

Composto da:

Art.028-A170-AB1 Pompa a membrana alluminio **R=1:1 1"** 170 l/min

Art.025-1266-002 Staffa di fissaggio a parete

Art.R34-0002-006 Filtro ottone in linea a Y F 1"

Art.F96-0100-606 N.2 nipple 1"- 1" BSP

Art.F96-0100-605 Nipple ridotto 1"- 3/4" BSP

Art.F96-0300-605 Riduzione a tappo M1"- F 3/4" BSP

Art.906-0505-030 Tubo 1SC 3/4" M-F l 3,0 m

Art.906-0626-020 Tubo 1SC 1" F-F l 2,0 m

Art.093-5200-000 Pistola manuale alluminio MC80



042-1550-170 29,800 0,082 3

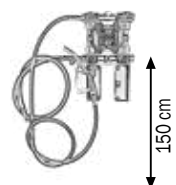

042-1550-170

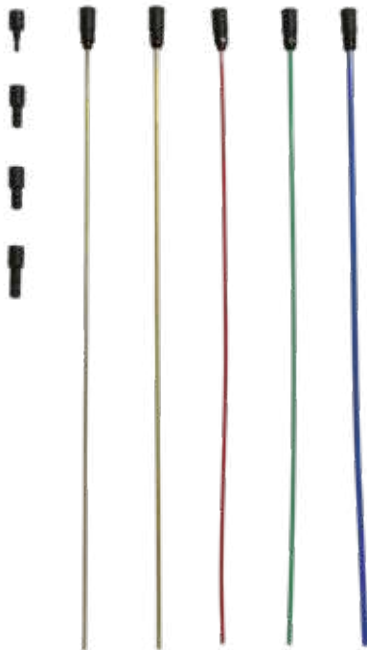

044-1479-000

Art. 044-1479-000

Kit 10 sonde standard in dotazione agli aspiratori d'olio

Composto da:

- Art. 044-1480-000** Raccordo per sonde incorporate Volkswagen - AUDI
 - Art. 044-1481-000** Raccordo per sonde incorporate BMW
 - Art. 044-1481-B00** Raccordo per sonde incorporate per Motori JTD - FIAT
 - Art. 044-1481-C00** Raccordo per sonde incorporate Citroën-Peugeot
 - Art. 044-1482-000** Sonda flessibile Ø 5 mm 800 mm
 - Art. 044-1483-000** Sonda flessibile Ø 6 mm 800 mm
 - Art. 044-1484-000** Sonda flessibile Ø 7 mm 1000 mm
 - Art. 044-1485-000** Sonda flessibile Ø 8 mm 800 mm
 - Art. 044-1488-000** Sonda metallo Ø 5 mm 800 mm
 - Art. 044-1489-000** Sonda metallo Ø 6 mm 800 mm
- Le stesse sonde sono fornite singolarmente

Sonde a richiesta

- Art. 044-1490-000** Sonda flessibile Ø 8 mm 1000 mm
- Art. 044-1491-000** Sonda flessibile Ø 5 mm 1200 mm
- Art. 044-1492-000** Sonda flessibile Ø 6 mm 1200 mm
- Art. 044-1493-000** Sonda flessibile Ø 7 mm 1200 mm
- Art. 044-1494-000** Sonda flessibile Ø 8 mm 1200 mm
- Art. 044-1497-000** Sonda flessibile Ø 8 mm 1500 mm
- Art. 044-1498-000** Sonda flessibile Ø 12 mm 800 mm
- Art. 044-1500-000** Sonda INOX Ø 8 mm 800 mm
- Art. 044-1501-000** Sonda INOX Ø 10 mm 800 mm
- Art. 044-1502-000** Sonda INOX Ø 12 mm 800 mm
- Art. 044-1505-000** Portasonde con staffa a muro
- Art. 044-1479-A00** Raccordo per sonde con valvola a leva



044-1505-000



044-1479-A00

Per il recupero a caduta dell'olio esausto contenuto nel motore, cambio e differenziale degli automezzi posti sul ponte sollevatore.

La vaschetta è dotata di griglia per l'appoggio a sgocciolare dei filtri sostituiti, e può essere regolata in altezza.

Recuperatori per olio esausto adatti al recupero per caduta dell'olio motore, cambio, differenziale da tutti gli automezzi posti su fossa.

Recuperatori carrellati a pavimento per olio esausto adatti al recupero per caduta dell'olio motore, cambio, differenziale da tutti gli automezzi.

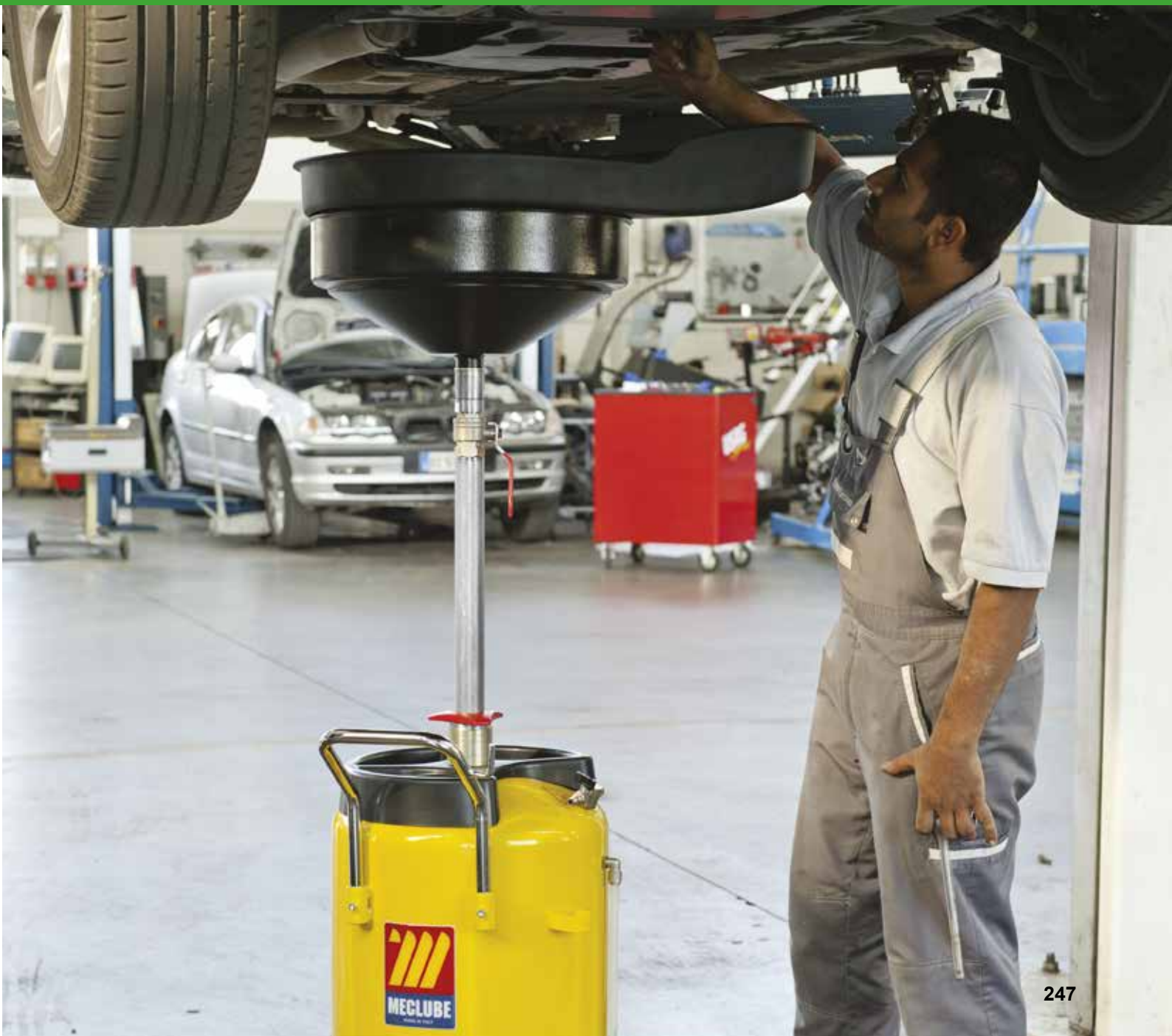

Per il recupero a caduta dell'olio esausto contenuto nel motore, cambio e differenziale degli automezzi posti sul ponte sollevatore.

La vaschetta è dotata di griglia per l'appoggio a sgocciolare dei filtri sostituiti, e può essere regolata in altezza.





RECUPERATORI

pag. 250



RECUPERATORI CARRELLATI

pag. 251



VASCHE TTE DI RECUPERO

pag. 251



RECUPERATORI DA FOSSA

pag. 252



RECUPERATORI OLIO ESAUSTO DA FOSSA
A PANTOGRAFO

pag. 253



RECUPERATORI OLIO ESAUSTO
CARRELLATI A PAVIMENTO

pag. 254



CONTENITORI PER LA RACCOLTA E LO STOCCAGGIO
DEGLI OLI ESAUSTI "Ecoil Duplex"

pag. 256



045-1462-000

Art. 045-1462-000

Recuperatore olio esausto 65 l

Capacità serbatoio 65 l con indicatore di livello
 Contenitore abs 3 scomparti portautensili
 Capacità vaschetta di recupero 15 l
 con griglia antiriflusso per sgocciolare i filtri olio sostituiti
 Svuotamento pneumatico del serbatoio (max 0,5 bar)



045-1462-000 26,900 0,220 1

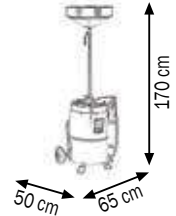

Art. 045-1460-000

Recuperatore olio esausto 90 l

Capacità serbatoio 90 l con indicatore di livello
 Contenitore abs 3 scomparti portautensili
 Capacità vaschetta di recupero 20 l
 con imbuto abs ergonomico e girevole a 360°
 con griglia antiriflusso per sgocciolare i filtri olio sostituiti
 Svuotamento pneumatico del serbatoio (max 0,5 bar)

Art. 045-1460-E00

Recuperatore olio esausto 90 l

Come Art.045-1460-000 ma con:
 Vaschetta di recupero 15 l



045-1460-000 33,500 0,240 2

045-1460-E00 29,500 0,240 1



045-1460-000

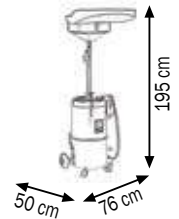

Art. 045-1465-000

Recuperatore olio esausto 120 l

Capacità serbatoio 120 l con indicatore di livello
 Contenitore abs 3 scomparti portautensili
 Capacità vaschetta di recupero 20 l
 con imbuto abs ergonomico e girevole a 360°
 con griglia antiriflusso per sgocciolare i filtri olio sostituiti
 Svuotamento pneumatico del serbatoio (max 0,5 bar)



045-1465-000 33,800 0,310 2



045-1465-000

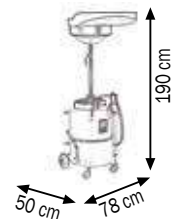

Dati Tecnici		045-1462-000	045-1460-000	045-1460-E00	045-1465-000
Dimensione vaschetta	mm	ø 450	760X705	ø 450	760X705
Altezza minima	mm	1000	1200	1200	1200
Altezza massima	mm	1700	1850	1850	1850
Lunghezza tubo scarico	mm	2	2	2	2

Per il recupero a caduta dell'olio esausto contenuto nel motore, cambio e differenziale degli automezzi posti sul ponte sollevatore.

La vaschetta è dotata di griglia per l'appoggio a sgocciolare dei filtri sostituiti, e può essere regolata in altezza.

Avvertenza: non si possono recuperare oli per freni, carburanti, liquidi corrosivi e infiammabili.

Art. 045-1470-000

Recuperatore olio esausto carrellato per fusti da 50-60 l

Composto da:

Art.030-1395-000 Carrello 4 ruote

Art.049-1477-000 Vaschetta metallo 15 l

con griglia antiriflusso per sgocciolare i filtri olio sostituiti

Art.025-1260-000 Ghiera 2" G per fissaggio al fusto



045-1470-000

21,100

0,111

2

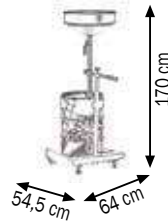

045-1470-000

Art. 045-1475-000

Recuperatore olio esausto carrellato per fusti da 180-220 l

Composta da:

Art.030-1400-000 Carrello 4 ruote

Art.049-1478-000 Vaschetta metallo 20 l

con imbuto abs ergonomico e girevole a 360°

con griglia antiriflusso per sgocciolare i filtri olio sostituiti

Art.025-1262-000 Ghiera 2" G per fissaggio al fusto



045-1475-000

46,500

0,209

2

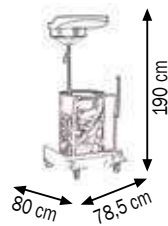

049-1475-000

Art. 049-1477-000

Vaschetta di recupero da 15 l

Composta da:

Vaschetta metallo 15 l

con griglia antiriflusso per sgocciolare i filtri olio sostituiti

Tubo Ø 30 L 750 mm con valvola da 3/4" G

Ghiera 2" G per fissaggio al fusto

Art. 049-1478-000

Vaschetta di recupero da 20 l

Composto da:

Vaschetta metallo 20 l

con imbuto abs ergonomico e girevole a 360°

con griglia antiriflusso per sgocciolare i filtri olio sostituiti

Tubo Ø 42 L 750 mm con valvola da 1" G

Ghiera 2" G per fissaggio al fusto



049-1477-000

7,500

0,049

2

049-1478-000

9,500

0,052

2

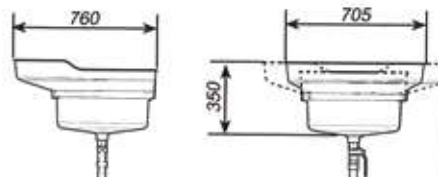

049-1477-000

049-1478-000

Per il recupero a caduta dell'olio esausto contenuto nel motore, cambio e differenziale degli automezzi posti sul ponte sollevatore.

La vaschetta è dotata di griglia per l'appoggio a sgocciolare dei filtri sostituiti, e può essere regolata in altezza.

Avvertenza: non si possono recuperare oli per freni, carburanti, liquidi corrosivi e infiammabili.

Art. 046-1457-000

Recuperatore olio esausto da fossa 90 l

Capacità vasca 90 l

Dotato di:

Griglia frangiflutti alla base della vasca

Griglia antiriflusso per sgocciolare i filtri olio sostituiti

Supporti carrellati regolabili (min 800 - max 1200 mm)

Valvola a sfera di scarico F 3/4" G



046-1457-000



046-1457-000 30,200 0,152 1



Art. 046-1457-G00

Recuperatore olio esausto da fossa 120 l

Capacità vasca 120 l

Dotato di:

Griglia frangiflutti alla base della vasca

Griglia antiriflusso per sgocciolare i filtri olio sostituiti

Supporti carrellati regolabili (min 800 - max 1200 mm)

Valvola a sfera di scarico F 3/4" G



046-1457-G00



046-1457-G00 38,400 0,234 1



Art. 046-1457-GP0

Recuperatore olio esausto da fossa 120 l

Con pompa di svuotamento

Capacità vasca 120 l

Dotato di:

Art.020-1165-000 Pompa pneumatica R=1:1

Griglia frangiflutti alla base della vasca

Griglia antiriflusso per sgocciolare i filtri olio sostituiti

Supporti carrellati regolabili (min 800 - max 1200 mm)

Valvola a sfera di scarico F 3/4" G

Art.F96-0500-004 Innesto rapido femmina 1/2" G

Art.F96-0502-004 Innesto rapido maschio 1/2" G



046-1457-GP0



046-1457-GP0 44,000 0,234 1



Recuperatori per olio esausto adatti al recupero per caduta dell'olio motore, cambio, differenziale da tutti gli automezzi posti su fossa.

La vasca è dotata di griglia frangiflutti e griglia antiriflusso ideale per l'appoggio a sgocciolare dei filtri sostituiti. L'olio esausto recuperato può essere travasato dalla vasca di recupero alla cisterna di stoccaggio mediante una pompa di svuotamento collegata all'impianto fisso o montata direttamente sulla vasca.

Art. 047-1460-P00

Recuperatore olio esausto da fossa a pantografo

Dotato di:

Vasca metallo capacità 30 l 700X300X200 mm con doppio coperchio dotato di maniglie

Art.020-1198-000 Pompa pneumatica R=5:1 28 l/min

Regolatore di pressione con filtro e lubrificatore

Filtro per olio F-F 1.1/4"

Cilindro pneumatico per sollevamento vasca

Leva per azionare il cilindro pneumatico

Kit tubi aspirazione e mandata

Innesto rapido femmina 3/4"

Innesto rapido maschio 3/4"

Ruota di supporto nylon Ø 125

n2 Carrelli 4 ruote a sfera per binario C40



047-1460-P00



047-1460-P00	104,200	1,00	1
--------------	---------	------	---



ACCESSORI

Art. 047-1465-040

Binario guida per recuperatore 40X40X2,5 l 4,0 m



047-1465-040

Art. 047-1466-040

Carrello 4 ruote per binario guida C40



047-1466-040

Art. 047-1467-040

Staffa di supporto accoppiamento binario C40



047-1467-040

Art. 047-1468-040

Staffa di fine corsa per binario C40



047-1468-040

Art. 047-1469-040

Staffa di supporto C40 per fissaggio a soffitto



047-1469-040



047-1465-040	10,100	0,010	1
047-1466-040	0,490	0,007	1
047-1467-040	0,740	0,007	1
047-1468-040	0,270	0,007	1
047-1469-040	0,560	0,007	1



047-1459-000

Art. 047-1459-000

Recuperatore olio esausto carrellato 60 l

Capacità vasca 60 l

Dotato di:

Griglia frangiflutti alla base della vasca

Griglia antiriflusso per sgocciolare i filtri olio sostituiti

2 ruote supporto girevole Ø 80 mm

2 ruote supporto fisso Ø 100 mm

Valvola a sfera di scarico F 3/4" G



047-1459-000 25,600 0,145 1

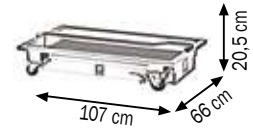

047-1459-G00

Art. 047-1459-G00

Recuperatore olio esausto carrellato 120 l

Capacità vasca 120 l

Dotato di:

Griglia frangiflutti alla base della vasca

Griglia antiriflusso per sgocciolare i filtri olio sostituiti

2 ruote supporto girevole Ø 80 mm

2 ruote supporto fisso Ø 100 mm

Valvola a sfera di scarico F 3/4" G



047-1459-G00 40,900 0,203 1

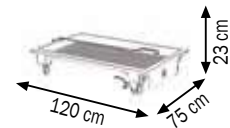

047-1459-GP0

Art. 047-1459-GP0

Recuperatore olio esausto carrellato 120 l

Con pompa di svuotamento

Capacità vasca 120 l

Dotato di:

Art.020-1165-000 Pompa pneumatica **R=1:1**

Griglia frangiflutti alla base della vasca

Griglia antiriflusso per sgocciolare i filtri olio sostituiti

2 ruote supporto girevole Ø 80 mm

2 ruote supporto fisso Ø 100 mm

Valvola a sfera di scarico F 3/4" G

Art.F96-0500-004 Innesto rapido femmina 1/2" G

Art.F96-0502-004 Innesto rapido maschio 1/2" G



047-1459-GP0 46,500 0,203 1

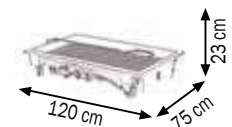

Recuperatori carrellati a pavimento per olio esausto adatti al recupero per caduta dell'olio motore, cambio, differenziale da tutti gli automezzi.

La vasca è dotata di griglia frangiflutti e griglia antiriflusso ideale per l'appoggio a sgocciolare dei filtri sostituiti. L'olio esausto recuperato può essere travasato dalla vasca di recupero alla cisterna di stoccaggio mediante una pompa di svuotamento collegata all'impianto fisso o montata direttamente sulla vasca.

Art. 047-1459-200

Recuperatore olio esausto carrellato 200 l

Capacità vasca 200 l

Dotato di:

Manico a T per la movimentazione

Griglia frangiflutti alla base della vasca

Griglia antiriflusso per sgocciolare i filtri olio sostituiti

2 ruote supporto girevole Ø 180 mm (una dotata di blocco freno)

2 ruote supporto fisso Ø 180 mm

Valvola a sfera di scarico F 1" G



047-1459-200

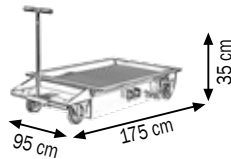

047-1459-200 84,200 0,650 1

Art. 047-1459-2P0

Recuperatore olio esausto carrellato 200 l

Con pompa di svuotamento

Capacità vasca 200 l

Dotato di:

Art.020-1165-000 Pompa pneumatica R=1:1

Manico a T per la movimentazione

Griglia frangiflutti alla base della vasca

Griglia antiriflusso per sgocciolare i filtri olio sostituiti

2 ruote supporto girevole Ø 180 mm (una dotata di blocco freno)

2 ruote supporto fisso Ø 180 mm

Valvola a sfera di scarico F 1" G

Art.F96-0500-004 Innesto rapido femmina 1/2" G

Art.F96-0502-004 Innesto rapido maschio 1/2" G



047-1459-2P0

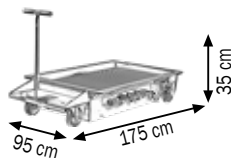

047-1459-2P0 90,300 0,650 1

Recuperatori carrellati a pavimento per olio esausto adatti al recupero per caduta dell'olio motore, cambio, differenziale da tutti gli automezzi.

La vasca è dotata di griglia frangiflutti e griglia antiriflusso ideale per l'appoggio a sgocciolare dei filtri sostituiti. L'olio esausto recuperato può essere travasato dalla vasca di recupero alla cisterna di stoccaggio mediante una pompa di svuotamento collegata all'impianto fisso o montata direttamente sulla vasca.



049-1500-300

Art. 049-1500-300

Contenitore per la raccolta e lo stoccaggio degli oli esausti "Ecoil"

Capacità 300 l, in polietilene ad alta densità

Composto da 2 vasche una interna di contenimento

una esterna con la funzione di sicurezza

Nella parte superiore è dotato di un ampio boccaporto

con coperchio ribaltabile, all'interno troviamo incorporato il piano forato con funzione di scolafiltri

Dotato di indicatore di livello visibile esternamente

Spia di monitoraggio nell'intercapedine

Idoneo per essere installato anche all'esterno

Dimensioni: A 820 X H 1080 mm



049-1500-300 30,00 0,60 1



049-1500-500

Art. 049-1500-500

Contenitore per la raccolta e lo stoccaggio degli oli esausti "Ecoil"

Capacità 500 l, in polietilene ad alta densità

Composto da 2 vasche una interna di contenimento

una esterna con la funzione di sicurezza

Nella parte superiore è dotato di un ampio boccaporto

con coperchio ribaltabile, all'interno troviamo incorporato il piano forato con funzione di scolafiltri

Dotato di indicatore di livello visibile esternamente

Spia di monitoraggio nell'intercapedine

Idoneo per essere installato anche all'esterno

Dimensioni: A 960 X H 1240 mm



049-1500-500 42,00 1,04 1



Vano scolafiltri



Indicatore di livello



Spia di monitoraggio

Contenitori realizzati in conformità al DL 27/01/1992, n.95, ed al DM n.392 del 16/05/1996, rispetta in oltre l'attuazione delle direttive 75/439/CEE e 87/10/CEE relative allo smaltimento degli oli esausti.

Apparecchi per la nebulizzazione di liquidi detergenti, disinfettanti, oli lubrificanti ed affini a bassa densità. Riempiti di liquido per 3/4 della loro capacità e caricati d'aria a 6-8 bar, funzionano autonomamente senza bisogno del collegamento continuo all'aria compressa.

Per il lavaggio di parti meccaniche e di componenti in genere. Il funzionamento pneumatico a bassa pressione (max 0,5 bar) permette il lavaggio con pennello a flusso continuo, oppure il lavaggio con i componenti immersi nel liquido direttamente nella vasca. Il coperchio è rimovibile e facilita l'utilizzo in situazioni d'ingombro.



Apparecchi per la nebulizzazione di liquidi detergenti, disinfettanti, oli lubrificanti ed affini a bassa densità. Riempiti di liquido per 3/4 della loro capacità e caricati d'aria a 6-8 bar, funzionano autonomamente senza bisogno del collegamento continuo all'aria compressa.

Per il lavaggio di parti meccaniche e di componenti in genere. Il funzionamento pneumatico a bassa pressione (max 0,5 bar) permette il lavaggio con pennello a flusso continuo, oppure il lavaggio con i componenti immersi nel liquido direttamente nella vasca. Il coperchio è rimovibile e facilita l'utilizzo in situazioni d'ingombro.





NEBULIZZATORI IN ACCIAIO INOX AISI 304-316

pag. 260



NEBULIZZATORI IN ACCIAIO VERNICIATO

pag. 261



NEBULIZZATORI IN ACCIAIO INOX AISI 304-316 SCHIUMOGENI pag. 262



NEBULIZZATORI IN ACCIAIO VERNICIATO SCHIUMOGENI

pag. 263



ACCESSORI PER NEBULIZZATORI

pag. 264



SPREMIPELLE A RULLO

pag. 266



VASCA LAVAGGIO

pag. 266



050-1508-000

Art. 050-1508-000

Nebulizzatore in acciaio inox AISI 304 16 l

Capacità serbatoio 16 l con indicatore di livello

Dotato di:

Art.053-1537-000 Tubo a spirale RILSAN 10 m

Art.053-1541-000 Lancia completa tubo inox 600 mm

Manometro con cassa acciaio inox



050-1508-000	9,600	0,074	1
---------------------	-------	-------	---

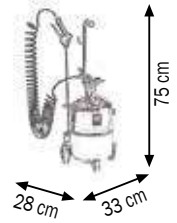

050-1510-000

Art. 050-1510-000

Nebulizzatore in acciaio inox AISI 304 24 l

Capacità serbatoio 24 l con indicatore di livello

Dotato di:

Art.053-1537-000 Tubo a spirale RILSAN 10 m

Art.053-1541-000 Lancia completa tubo inox 600 mm

Manometro con cassa acciaio inox



050-1510-000	9,900	0,074	1
---------------------	-------	-------	---

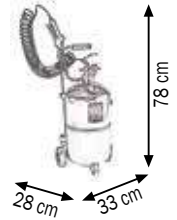

050-1511-000

Art. 050-1511-000

Nebulizzatore in acciaio inox AISI 316 24 l

Ideale per prodotti chimici

purchè compatibili con acciaio inox 316

Capacità serbatoio 24 l con indicatore di livello

Dotato di:

Art.053-1537-000 Tubo a spirale RILSAN 10 m

Art.053-1541-000 Lancia completa tubo inox 600 mm

Manometro con cassa acciaio inox

Raccordi in acciaio inox AISI 316

Guarnizioni viton



050-1511-000	9,700	0,074	1
---------------------	-------	-------	---

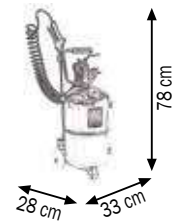

050-1515-000

Art. 050-1515-000

Nebulizzatore in acciaio inox AISI 304 50 l

Capacità serbatoio 50 l con indicatore di livello

Dotato di:

Art.053-1537-000 Tubo a spirale RILSAN 10 m

Art.053-1541-000 Lancia completa tubo inox 600 mm

Manometro con cassa acciaio inox



050-1515-000	20,000	0,196	1
---------------------	--------	-------	---

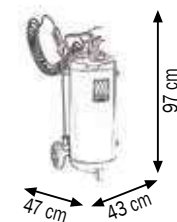

Apparecchi per la nebulizzazione di liquidi detergenti, disinfettanti, oli lubrificanti ed affini a bassa densità. Riempiti di liquido per 3/4 della loro capacità e caricati d'aria a 6-8 bar, funzionano autonomamente senza bisogno del collegamento continuo all'aria compressa.

ATTENZIONE! Non utilizzare liquidi infiammabili e corrosivi.

Art. 050-1520-000

Nebulizzatore in acciaio verniciato 24 l

Capacità serbatoio 24 l con indicatore di livello

Dotato di:

Art.053-1537-000 Tubo a spirale RILSAN 10 m

Art.053-1541-000 Lancia completa tubo inox 600 mm

			
050-1520-000	11,500	0,074	1

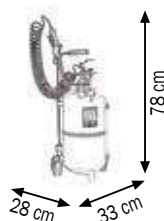

050-1520-000

Art. 050-1525-000

Nebulizzatore in acciaio verniciato 50 l

Capacità serbatoio 50 l con indicatore di livello

Dotato di:

Art.053-1537-000 Tubo a spirale RILSAN 10 m

Art.053-1541-000 Lancia completa tubo inox 600 mm

			
050-1525-000	22,800	0,196	1

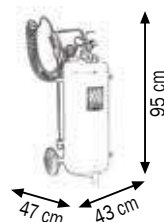

050-1525-000

Art. 050-1530-000



Nebulizzatore in acciaio verniciato 100 l

Capacità serbatoio 100 l con indicatore di livello

Dotato di:

Art.053-1537-000 Tubo a spirale RILSAN 10 m

Art.053-1542-000 Lancia completa tubo inox 750 mm

			
050-1530-000	39,100	0,360	1

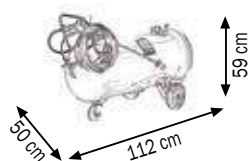

050-1530-000

Apparecchi per la nebulizzazione di liquidi detergenti, disinfettanti, oli lubrificanti ed affini a bassa densità. Riempiti di liquido per 3/4 della loro capacità e caricati d'aria a 6-8 bar, funzionano autonomamente senza bisogno del collegamento continuo all'aria compressa.

ATTENZIONE! Non utilizzare liquidi infiammabili e corrosivi.



051-1512-000

Art. 051-1512-000

**Nebulizzatore in acciaio inox AISI 304 24 l
con dispositivo schiumogeno**

Capacità serbatoio 24 l con indicatore di livello
Dotato di:

Art.053-1538-000 Tubo pvc 8x13 lunghezza 8 m

Art.053-1541-000 Lancia completa tubo inox 600 mm

Art.053-1552-000 Ugello a ventaglio termoplastica per schiumogeno 16,8 l/min

Art.053-1554-000 Testina super schiumogena

Manometro con cassa acciaio inox



051-1512-000 11,200 0,074 1

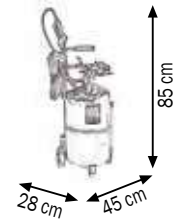

051-1513-000

Art. 051-1513-000

**Nebulizzatore in acciaio inox AISI 316 24 l
con dispositivo schiumogeno**

**Ideale per liquidi aggressivi e prodotti chimici
purchè compatibili con acciaio inox 316**

Capacità serbatoio 24 l con indicatore di livello

Dotato di:

Art.053-1538-000 Tubo pvc 8x13 lunghezza 8 m

Art.053-1541-000 Lancia completa tubo inox 600 mm

Art.053-1552-000 Ugello a ventaglio termoplastica per schiumogeno 16,8 l/min

Art.053-1554-000 Testina super schiumogena

Manometro con cassa acciaio inox

Raccordi in acciaio inox AISI 316

Guarnizioni viton



051-1513-000 10,700 0,074 1

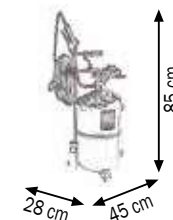

051-1517-000

Art. 051-1517-000

**Nebulizzatore in acciaio inox AISI 304 50 l
con dispositivo schiumogeno**

Capacità serbatoio 50 l con indicatore di livello

Dotato di:

Art.053-1538-000 Tubo pvc 8x13 lunghezza 8 m

Art.053-1541-000 Lancia completa tubo inox 600 mm

Art.053-1552-000 Ugello a ventaglio termoplastica per schiumogeno 16,8 l/min

Art.053-1554-000 Testina super schiumogena

Manometro con cassa acciaio inox



051-1517-000 21,000 0,196 1

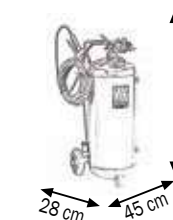

Apparecchi per la nebulizzazione di liquidi detergenti con dispositivo soluzione schiumogena. Riempiti di liquido per 3/4 della loro capacità e caricati d'aria a 6-8 bar, funzionano autonomamente senza bisogno del collegamento continuo all'aria compressa.

ATTENZIONE! Non utilizzare liquidi infiammabili

NEBULIZZATORI IN ACCIAIO VERNICIATO CON DISPOSITIVO SCHIUMOGENO



Art. 051-1522-000

Nebulizzatore in acciaio verniciato 24 l
con dispositivo schiumogeno

Capacità serbatoio 24 l con indicatore di livello
Dotato di:

Art.053-1538-000 Tubo pvc 8x13 lunghezza 8 m

Art.053-1541-000 Lancia completa tubo inox 600 mm

Art.053-1552-000 Ugello a ventaglio termoplastica per schiumogeno 16,8 l/min

Art.053-1554-000 Testina super schiumogena



051-1522-000 12,400 0,074 1

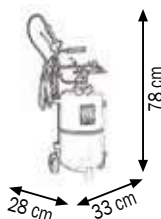

051-1522-000

Art. 051-1527-000

Nebulizzatore in acciaio verniciato 50 l
con dispositivo schiumogeno

Capacità serbatoio 50 l con indicatore di livello
Dotato di:

Art.053-1538-000 Tubo pvc 8x13 lunghezza 8 m

Art.053-1541-000 Lancia completa tubo inox 600 mm

Art.053-1552-000 Ugello a ventaglio termoplastica per schiumogeno 16,8 l/min

Art.053-1554-000 Testina super schiumogena



051-1527-000 23,900 0,196 1

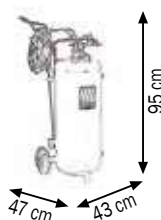

051-1527-000

Art. 051-1532-000

Nebulizzatore in acciaio verniciato 100 l
con dispositivo schiumogeno

Capacità serbatoio 100 l con indicatore di livello
Dotato di:

Art.053-1538-000 Tubo pvc 8x13 lunghezza 8 m

Art.053-1542-000 Lancia completa tubo inox 750 mm

Art.053-1552-000 Ugello a ventaglio termoplastica per schiumogeno 16,8 l/min

Art.053-1554-000 Testina super schiumogena



051-1532-000 39,700 0,360 1

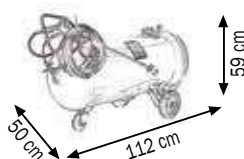

051-1532-000

Apparecchi per la nebulizzazione di liquidi detergenti con dispositivo soluzione schiumogena. Riempiti di liquido per 3/4 della loro capacità e caricati d'aria a 6-8 bar, funzionano autonomamente senza bisogno del collegamento continuo all'aria compressa.

ATTENZIONE! Non utilizzare liquidi infiammabili e corrosivi



053-1537-000

Art. 053-1537-000
Tubo spirale RILSAN 6X8 lunghezza 10 m
Raccordato maschio 1/4"



053-1538-000

Art. 053-1538-000
Tubo pvc 20 bar 8x13 lunghezza 8 m
Raccordato baionetta



053-1541-000

Art. 053-1541-000
Lancia completa di tubo inox 600 mm
Dotata di:
Tubo lancia inox lunghezza 600 mm
Corpo pistola in P.P. rinforzato con F.V.
Sfera di tenuta inox in AISI 316
Particolari interni in inox e guarnizioni viton
Ugello a ventaglio 110° Ø foro 1,1
Filtro a calotta in acciaio inox 50 Mesh

053-1542-000

Art. 053-1542-000
Lancia completa di tubo inox 750 mm
Composta come Art.053-1541-000 ma con:
Tubo lancia inox lunghezza 750 mm

053-1544-000

Art. 053-1544-000
Lancia completa di tubo inox 900 mm
Composta come Art.053-1541-000 ma con:
Tubo lancia inox lunghezza 900 mm

053-1545-000

Art. 053-1545-000
Lancia telescopica con tubo inox da 1 m a 2 m
Composta come Art.053-1541-000 ma con:
Lancia inox telescopica regolabile da
lunghezza min 1 m a max 2 m



024-1232-P65

Art. 024-1232-P65
Pistola per acqua RB65 blu 1/2"
Getto regolabile albero ottone
Giunto girevole ottone F1/2" G
Pressione max 24 bar
Temperatura max 90°C

Art. 053-1546-000

Ugello a ventaglio termoplastica (POM) 110° Ø foro 0,9
Colore giallo

**053-1546-000****Art. 053-1547-000**

Ugello a ventaglio termoplastica (POM) 110° Ø foro 1,1
Colore blu

**053-1547-000****Art. 053-1548-000**

Ugello a ventaglio termoplastica (POM) 110° Ø foro 1,3
Colore rosso

**053-1548-000****Art. 053-1550-000**

Ugello a ventaglio termoplastica (POM) 110° Ø foro 1,8
Colore bianco

**053-1550-000****Art. 053-1552-000**

Ugello a ventaglio termoplastica per schiumogeno
Portata 16,8 l/min a 3 bar
Colore marrone

**053-1552-000****Art. 053-1553-000**

Ugello a ventaglio in acciaio inox per schiumogeno
Portata 9,8 l/min a 3 bar

**053-1553-000****Art. 053-1554-000**

Testina termoplastica super schiumogena
Colore rosso

**053-1554-000****Art. 053-1555-000**

Filtro a calotta in acciaio inox 50 Mesh

**053-1555-000****Art. 053-1560-000**

Raccordo termoplastica di protezione porta ugello
Colore rosso

**053-1560-000**

Art. 054-1556-000

Sprempipelle a rulli fissaggio a muro
Con supporto a staffe angolari zincate



054-1556-000



054-1556-000 8,700 0,040 1

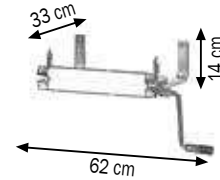

Sono indispensabili negli autolavaggi per facilitare e migliorare l'asciugatura di automezzi con l'utilizzo di pelli e panni sintetici.



055-1560-000

Art. 055-1560-000

Vasca lavaggio con serbatoio carrellato da 65 l

Capacità vasca 50 l con coperchio removibile

Capacità serbatoio 65 l

Pressione max di utilizzo 0,5 bar

Dotata di:

Filtro e griglia di decantazione

Pistola soffiaggio con tubo spiralato

Pennello a setole in nylon con tubo pvc 1,5 m



055-1560-000 43,100 0,300 2

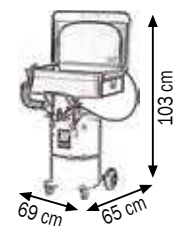

057-1563-000

Art. 057-1563-000

Pennello a setole nylon per vasca lavaggio

Per il lavaggio di parti meccaniche e di componenti in genere. Il funzionamento pneumatico a bassa pressione (max 0,5 bar) permette il lavaggio con pennello a flusso continuo, oppure il lavaggio con i componenti immersi nel liquido direttamente nella vasca. Per un corretto utilizzo, versare 48-52 l di liquido detergente.

Il coperchio è removibile e facilita le operazioni di lavaggio in situazioni d'ingombro.

ATTENZIONE!

Non utilizzare liquidi di lavaggio infiammabili, corrosivi, liquidi che emanano vapori tossici.

Utilizzare esclusivamente prodotti chimici specifici per lavaggio di parti meccaniche, da impiegare solo secondo prescrizioni fornite dal produttore.





Sono ideali e pratici nelle stazioni di servizio e nelle officine, adatti al controllo e al ripristino della pressione nei pneumatici mediante la valvola di gonfiaggio e scarico con leva nella versione con carica automatica, con pistola di gonfiaggio nelle versioni con carica manuale



Sono ideali e pratici nelle stazioni di servizio e nelle officine, adatti al controllo e al ripristino della pressione nei pneumatici mediante la valvola di gonfiaggio e scarico con leva nella versione con carica automatica, con pistola di gonfiaggio nelle versioni con carica manuale





GONFIAGOMME CARICA AUTOMATICA

pag. 272



GONFIAGOMME CARICA MANUALE

pag. 273



GONFIAGOMME CARICA MANUALE CARRELLATO

pag. 273



AVVOLGITUBO CARENATO PER GONFIAGGIO PNEUMATICI

pag. 274



ACCESSORI PER GONFIAGOMME

pag. 274



060-1582-000

Art. 060-1582-000

Gonfiagomme portatile omologato CEE 12 l a carica automatica

Capacità serbatoio 12 l

Dotato di:

Manometro Ø 80 omologato con scala 0-10 bar

Tubo di gonfiaggio con doppia testina lunghezza 1,20 m

Art.063-1586-000 Caricatore automatico



060-1582-000 11,100 0,074 1

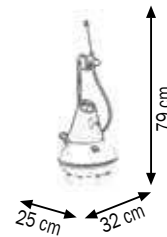

Art. 060-1583-000

Gonfiagomme portatile omologato CEE 12 l a carica automatica con supporto

Capacità serbatoio 12 l

Dotato di:

Manometro Ø 80 omologato con scala 0-10 bar

Tubo di gonfiaggio con doppia testina lunghezza 1,20 m

Supporto con caricatore automatico



060-1583-000 13,100 0,136 1

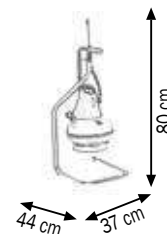

060-1583-000

Art. 063-1586-000

Caricatore automatico gonfiagomme

Attacco M 1/2" G



063-1586-000

Dati Tecnici		060-1582-000	060-1583-000
Pressione massima serbatoio	bar	10	10
Pressione massima di utilizzo	bar	8	8
Valvola di sicurezza tarata	bar	10	10
Manometro Ø 80 omologato CE	bar	0-10	0-10

Sono ideali e pratici nelle stazioni di servizio e officine, adatti al controllo e al ripristino della pressione nei pneumatici mediante la valvola di gonfiaggio e scarico con leva. Sono dotati di dispositivo di carica automatica per essere sempre pronti all'utilizzo. Le operazioni di gonfiaggio e sgonfiaggio dei pneumatici sono effettuate tramite un'unica leva a tre posizioni. Per avere il gonfiagomme sempre pronto all'uso è sufficiente appoggiarlo al caricatore automatico installato sulla linea dell'aria compressa.

NOTA: OMOLOGATI PER USO PUBBLICO

Art. 061-1590-000

Gonfiagomme portatile a carica manuale 12 l

Capacità serbatoio 12 l

Dotato di:

Manometro di lettura Ø 50 mm 0-10 bar

Art.063-1596-000 Tubo spirale RILSAN 5 m

Art.063-1597-000 Pistola gonfiaggio con manometro Ø 63

Art. 061-1591-000

Gonfiagomme portatile a carica manuale 12 l

Come Art.061-1590-000 ma con:

Art.063-1598-A00 Pistola gonfiaggio con manometro

Ø 80 omologato Michelin



061-1591-000

Art. 061-1594-000

Gonfiagomme carrellato a carica manuale 24 l

Capacità serbatoio 24 l

Dotato di:

Manometro di lettura Ø 80 mm 0-10 bar

Art.063-1596-000 Tubo spirale RILSAN 5 m

Art.063-1597-000 Pistola gonfiaggio con manometro Ø 63

Art. 061-1595-000

Gonfiagomme carrellato a carica manuale 24 l

Come Art.061-1594-000 ma con:

Art.063-1598-A00 Pistola gonfiaggio con manometro

Ø 80 omologato Michelin



061-1595-000

061-1590-000	7,550	0,081	1	
061-1591-000	7,800	0,081	1	
061-1594-000	11,500	0,074	1	
061-1595-000	11,600	0,074	1	

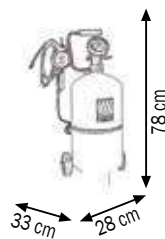
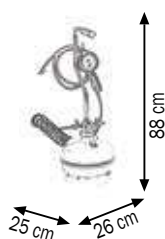

Dati Tecnici		061-1590-000	061-1591-000	061-1594-000	061-1595-000
Pressione massima serbatoio	bar	10	10	10	10
Pressione massima di utilizzo	bar	8	8	8	8
Valvola di sicurezza tarata	bar	10	10	10	10
Manometro Ø 80 omologato CE	bar	0-10	0-10	0-10	0-10

Sono indispensabili nelle officine e nelle stazioni di servizio, adatti al controllo e al ripristino della pressione nei pneumatici mediante la pistola di gonfiaggio munita di manometro con scala 0-10 bar.



063-1596-000

Art. 063-1596-000
Tubo spirale RILSAN 5 m
Raccordato 1/4" M attacco baionetta



063-1597-000

Art. 063-1597-000
Pistola gonfiaggio con manometro
Ø 63 Scala di lettura 0-10 bar + 0-140 PSI
Copri-manometro in gomma
Lunghezza tubo con testina 0,40m



063-1598-000

Art. 063-1598-000
Pistola gonfiaggio con manometro Ø 80 omologato,
approvato secondo direttiva 2011/17/UE
Scala di lettura 0-10 bar
Copri-manometro in gomma
Lunghezza tubo con testina 0,40m



063-1598-A00

Art. 063-1598-A00
Pistola gonfiaggio eurodainu con manometro Ø 80 omologato
Michelin approvato secondo direttiva 2011/17/UE
Scala di lettura 0,7-12 bar/PSI
Copri-manometro in gomma
Lunghezza tubo con testina 1,50m



063-1599-000

Art. 063-1599-000
Testina gonfiaggio per ruote gemellate
Lunghezza tubo con testina 0,80m



063-1581-000

Art. 063-1581-000
Avvolgitubo carenato orientabile per gonfiaggio pneumatici
Composto da:
Art.075-4301-211 Avvolgitubo carenato orientabile con tubo PU 8x13 20 bar 11 m
Art.063-1598-A00 Pistola gonfiaggio **OMOLOGATA CEE eurodainu**

E' dotato di staffa murale che facilita l'applicazione al muro.
L'inserimento dell'avvolgitubo nella staffa a muro è rapidissimo
e permette un veloce inserimento e disinserimento dell'avvolgitubo.
Il collegamento costante all'impianto dell'aria compressa
rende il sistema di gonfiaggio sempre pronto all'uso.



063-1581-000 13,800 0,026 1

AVVOLGITUBO

Gli avvolgitubo automatici a molla nelle versioni fissi e orientabili, in acciaio verniciato, in acciaio inox AISI 304 e motorizzati idraulici, pneumatici, elettrici, sono adatti ad ospitare tubi flessibili per la distribuzione di aria compressa, acqua, olio e affini, grasso, gasolio, benzina, antigelo, lavavetri, adblue® e prodotti alimentari. Permettono di sfilare rapidamente solo la lunghezza di tubo desiderata migliorando l'operatività e la funzionalità. Il riavvolgimento del tubo è rapido e sicuro e permette di avere un ambiente di lavoro ordinato e libero da ingombri, avendo un attrezzatura sempre pronta all'uso dando garanzia agli operatori di lavorare in piena sicurezza.



INDICE AVVOLGITUBO AUTOMATICI

AVVOLGITUBO AUTOMATICI IN ACCIAIO VERNICIATO FISSI-ORIENTABILI CON TUBO



- ARIA-ACQUA	20 - 28 bar	pag. 278
- ACQUA 150 °C	200 - 400 bar	pag. 282
- OLIO E AFFINI	88 - 180 bar	pag. 286
- GRASSO	275 - 400 bar	pag. 288
- ANTIGELO - LAVAVETRI - AdBlue®	20 bar	pag. 290
- GASOLIO E BENZINE	10 - 16 bar	pag. 292

AVVOLGITUBO AUTOMATICI IN ACCIAIO VERNICIATO FISSI-ORIENTABILI



- FISSI E ORIENTABILI SENZA TUBO	pag. 296
----------------------------------	----------

AVVOLGITUBO AUTOMATICI IN ACCIAIO INOX FISSI-ORIENTABILI CON TUBO



- ARIA-ACQUA	20 - 28 bar	pag. 298
- ACQUA 150 °C	200 - 400 bar	pag. 302
- ANTIGELO - LAVAVETRI - AdBlue®	20 bar	pag. 306
- GASOLIO - BENZINE	10 - 16 bar	pag. 308
- ALIMENTARE 120 °C FOOD QUALITY FDA	15 bar	pag. 312

AVVOLGITUBO AUTOMATICI IN ACCIAIO INOX FISSI-ORIENTABILI



- FISSI E ORIENTABILI SENZA TUBO	pag. 314
----------------------------------	----------

AVVOLGICAVO AUTOMATICI CARENATI CON CAVO ELETTRICO



- AVVOLGICAVO CON CAVO ELETTRICO	-	pag. 316
- AVVOLGICAVO CON LAMPADA PORTATILE	-	pag. 317
- AVVOLGICAVO DI MESSA A TERRA	-	pag. 318

AVVOLGITUBO CARENATI IN PLASTICA E ACCIAIO VERNICIATO FISSI-ORIENTABILI



- ARIA - ACQUA	10 - 28 bar	pag. 319
- ARIA - ACQUA 150 °C	200 - 400 bar	pag. 320
- OLIO E AFFINI	160 - 180 bar	pag. 322
- GRASSO	330 - 400 bar	pag. 322
- ANTIGELO - LAVAVETRI - AdBlue®	20 bar	pag. 322

AVVOLGITUBO CARENATI IN ACCIAIO INOX FISSI-ORIENTABILI



- ARIA-ACQUA	28 bar	pag. 324
- ACQUA 150 °C	200 - 400 bar	pag. 324

AVVOLGITUBO MANUALI IN ACCIAIO VERNICIATI FISSI SENZA TUBO



- ARIA-ACQUA	20 - 28 bar	pag. 328
- ACQUA 150 °C	200 - 400 bar	pag. 329
- OLIO E AFFINI	88 - 180 bar	pag. 330
- GRASSO	275 - 400 bar	pag. 331
- GASOLIO	10 bar	pag. 332

INDICE AVVOLGITUBO AUTOMATICI

AVVOLGITUBO MANUALI IN ACCIAIO INOX FISSI SENZA TUBO

- ARIA-ACQUA	20 - 28 bar	pag. 333
- ACQUA 150 °C	200 - 400 bar	pag. 334
- OLIO E AFFINI	88 - 180 bar	pag. 335
- GRASSO	275 - 400 bar	pag. 336
- GASOLIO	10 bar	pag. 337
- ANTIGELO - LAVAVETRI - AdBlue®	20 bar	pag. 338



AVVOLGITUBO AUTOMATICI SERIE HEAVY - DUTY IN ACCIAIO VERNICIATO

- ARIA-ACQUA	20 - 28 bar	pag. 340
- ACQUA 150 °C	200 - 400 bar	pag. 341
- OLIO E AFFINI	88 - 180 bar	pag. 343
- GRASSO	275 - 400 bar	pag. 344
- ANTIGELO - LAVAVETRI - AdBlue®	20 bar	pag. 345
- GASOLIO E BENZINE	10 - 16 bar	pag. 346



AVVOLGITUBO AUTOMATICI SERIE HEAVY - DUTY IN ACCIAIO INOX AISI 304

- ARIA-ACQUA	20 - 28 bar	pag. 348
- ACQUA 150 °C	200 - 400 bar	pag. 349
- ANTIGELO - LAVAVETRI - AdBlue®	20 bar	pag. 351
- GASOLIO E BENZINE	10 - 16 bar	pag. 352



AVVOLGITUBO INDUSTRIALI AUTOMATICO A MOLLA Mod. FA-600

- ARIA-ACQUA-OLIO E AFFINI-GASOLIO	10 - 250 bar	pag. 355
------------------------------------	--------------	----------



AVVOLGITUBO INDUSTRIALI MOTORIZZATI Mod. FE-600

- MOTOR. ELETTRICO 12 - 24 - 115 - 230V	20 - 400 bar	pag. 358
- MOTORIZZATO IDRAULICO	20 - 400 bar	pag. 362
- MOTORIZZATO PNEUMATICO	20 - 400 bar	pag. 363
- MANUALE CON MANOVELLA	20 - 400 bar	pag. 364
- ACCESSORI PER FE-600	-	pag. 365



AVVOLGITUBO INDUSTRIALI MOTORIZZATI Mod. FE-700

- MOTOR. ELETTRICO 12 - 24 - 115 - 230V	20 - 400 bar	pag. 368
- MOTORIZZATO IDRAULICO	20 - 400 bar	pag. 372
- MOTORIZZATO PNEUMATICO	20 - 400 bar	pag. 373
- ACCESSORI PER FE-700	-	pag. 374



ACCESSORI PER AVVOLGITUBI

- PANNELLI SUPPORTO AVVOLGITUBO	pag. 376
- STAFFE SUPPORTO ORIENTABILI	pag. 377
- STAFFE DIREZIONALI E MANOVELLE	pag. 378
- GIUNTI GIREVOLI E RACCORDI	pag. 379
- TAMPONI FERMATUBO IN GOMMA	pag. 382
- TUBI PER AVVOLGITUBO	pag. 382



AVVOLGITUBO AUTOMATICI IN ACCIAIO VERNICIATO FISSI PER ARIA-ACQUA 20 bar

Dotati di:

- Tubi in poliuretano blu a base etere
- Raccordi in ottone nichelato
- Giunto girevole 90° in ottone
- Guarnizioni in Viton®



F-400	Articolo	L. tubo	Ø tubo	Pressione max	Entrata-Uscita
	070-1201-300	senza tubo	-	-	F1/2"-M3/8"BSP
	070-1201-400	senza tubo	-	-	F1/2"-M1/2"BSP
	070-1201-215	15 m	8x12	20 bar	F1/2"G-M1/4"G gir.
	070-1201-220	20 m	8x12	20 bar	F1/2"G-M1/4"G gir.
	070-1201-310	10 m	10x14	20 bar	F1/2"-M3/8"BSP
	070-1201-315	15 m	10x14	20 bar	F1/2"-M3/8"BSP
	070-1201-410	10 m	13x19	20 bar	F1/2"-M1/2"BSP



F-460	Articolo	L. tubo	Ø tubo	Pressione max	Entrata-Uscita
	070-1301-300	senza tubo	-	-	F1/2"-M3/8"BSP
	070-1301-400	senza tubo	-	-	F1/2"-M1/2"BSP
	070-1301-320	20 m	10X14	20 bar	F1/2"-M3/8"BSP
	070-1301-415	15 m	13X19	20 bar	F1/2"-M1/2"BSP
	070-1301-418	18 m	13X19	20 bar	F1/2"-M1/2"BSP



F-550	Articolo	L. tubo	Ø tubo	Pressione max	Entrata-Uscita
	070-1401-400	senza tubo	-	-	F1/2"-M1/2"BSP
	070-1401-420	20 m	13X19	20 bar	F1/2"-M1/2"BSP
	070-1401-425	25 m	13X19	20 bar	F1/2"-M1/2"BSP

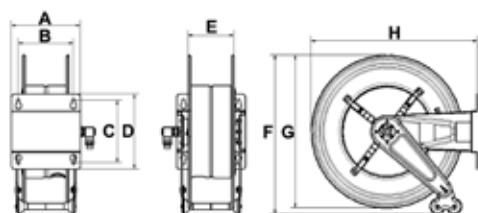

DIMENSIONI DI INGOMBRO FISSI

Mod.	A	B	C	D	E	F	G	H	Kg	m³	W
F-400	158	120	168	192	95	460	400	435	15,90<17,90	0,084	1
F-460	158	120	168	192	95	490	460	490	17,40<20,74	0,094	1
F-550	200	150	225	270	120	590	550	600	23,50<28,00	0,130	1

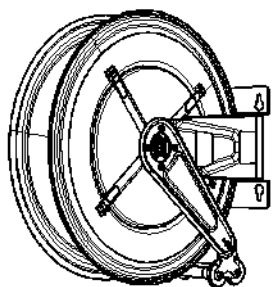

Fissaggio a muro con uscita tubo interna

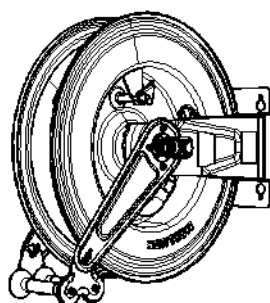

Fissaggio a muro con uscita tubo esterna

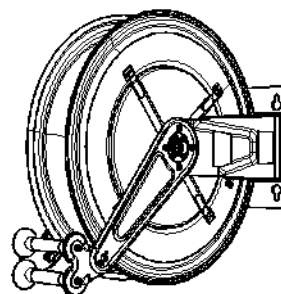

Fissaggio a parete/soffitto con uscita tubo frontale

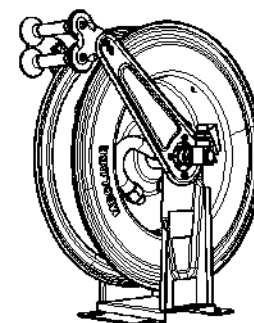

Fissaggio a banco con uscita tubo frontale

AVVOLGITUBO AUTOMATICI IN ACCIAIO VERNICIATO ORIENTABILI PER ARIA-ACQUA 20 bar

Dotati di:

- Tubi in poliuretano blu a base etere
- Raccordi in ottone nichelato
- Giunto girevole 90° in ottone
- Guarnizioni in Viton®

Articolo	L. tubo	Ø tubo	Pressione max	Entrata-Uscita
071-1201-300	senza tubo	-	-	F1/2"-M3/8"BSP
071-1201-400	senza tubo	-	-	F1/2"-M1/2"BSP
071-1201-215	15 m	8x12	20 bar	F1/2"G-M1/4"G gir.
071-1201-220	20 m	8x12	20 bar	F1/2"G-M1/4"G gir.
071-1201-310	10 m	10x14	20 bar	F1/2"-M3/8"BSP
071-1201-315	15 m	10x14	20 bar	F1/2"-M3/8"BSP
071-1201-410	10 m	13x19	20 bar	F1/2"-M1/2"BSP

S-400



Articolo	L. tubo	Ø tubo	Pressione max	Entrata-Uscita
071-1301-300	senza tubo	-	-	F1/2"-M3/8"BSP
071-1301-400	senza tubo	-	-	F1/2"-M1/2"BSP
071-1301-320	20 m	10x14	20 bar	F1/2"-M3/8"BSP
071-1301-415	15 m	13x19	20 bar	F1/2"-M1/2"BSP
071-1301-418	18 m	13x19	20 bar	F1/2"-M1/2"BSP

S-460





Articolo	L. tubo	Ø tubo	Pressione max	Entrata-Uscita
071-1401-400	senza tubo	-	-	F1/2"-M1/2"BSP
071-1401-420	20 m	13x19	20 bar	F1/2"-M1/2"BSP
071-1401-425	25 m	13x19	20 bar	F1/2"-M1/2"BSP

S-550



DIMENSIONI DI INGOMBRO ORIENTABILI

Mod.	A	B	C	D	E	F	G	H	 Kg	 m³	 No.
S-400	150	120	168	196	95	460	400	550	15,51<17,51	0,084	1
S-460	150	120	168	196	95	490	460	575	17,50<24,00	0,094	1
S-550	200	150	225	270	120	572	550	680	23,00<29,00	0,130	1

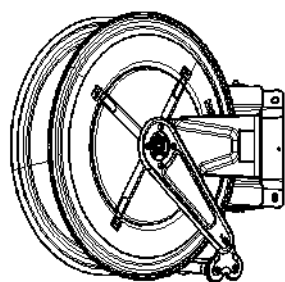
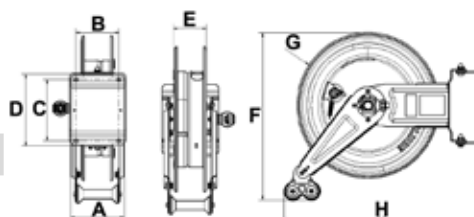

Fissaggio a muro con uscita tubo interna

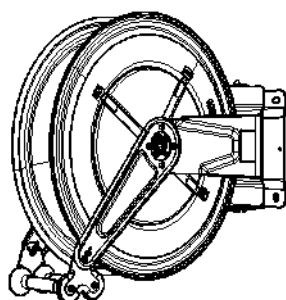

Fissaggio a muro con uscita tubo esterna

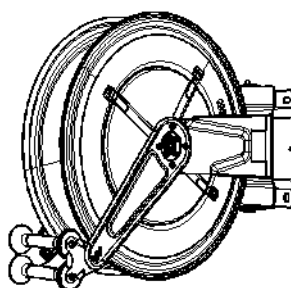

Fissaggio a parete/soffitto con uscita tubo frontale

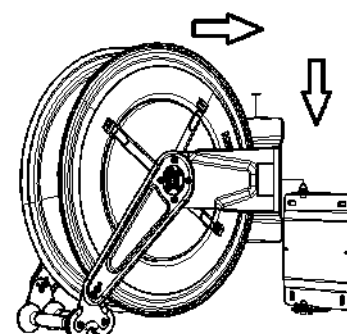

L'inserimento dell'avvolgitubo nella staffa a muro è a innesto rapido



AVVOLGITUBO AUTOMATICI IN ACCIAIO VERNICIATO FISSI PER ARIA-ACQUA DA 20 A 28 bar

Dotati di:

- Tubi in gomma sintetica nera R6, Raccordi in acciaio zincato
- Giunto girevole 90° in ottone - Guarnizioni in Viton®

F-400	Articolo	L. tubo	Ø tubo	Pressione max	Entrata-Uscita
	070-1201-300	senza tubo	-	-	F1/2"-M3/8"BSP
	070-1201-400	senza tubo	-	-	F1/2"-M1/2"BSP
	070-1202-212	12 m	5/16"	28 bar	F1/2"-M1/4"BSP
	070-1202-218	18 m	5/16"	28 bar	F1/2"-M1/4"BSP
	070-1202-310	10 m	3/8"	28 bar	F1/2"-M3/8"BSP
	070-1202-315	15 m	3/8"	28 bar	F1/2"-M3/8"BSP
	070-1202-410	10 m	1/2"	28 bar	F1/2"-M1/2"BSP
F-460	Articolo	L. tubo	Ø tubo	Pressione max	Entrata-Uscita
	070-1301-300	senza tubo	-	-	F1/2"-M3/8"BSP
	070-1301-400	senza tubo	-	-	F1/2"-M1/2"BSP
	070-1302-318	18 m	3/8"	28 bar	F1/2"-M3/8"BSP
	070-1302-320	20 m	3/8"	28 bar	F1/2"-M3/8"BSP
	070-1302-415	15 m	1/2"	28 bar	F1/2"-M1/2"BSP
	070-1302-418	18 m	1/2"	28 bar	F1/2"-M1/2"BSP
F-550	Articolo	L. tubo	Ø tubo	Pressione max	Entrata-Uscita
	070-1401-400	senza tubo	-	-	F1/2"-M1/2"BSP
	070-1402-500	senza tubo	-	-	F1"-M3/4"BSP
	070-1402-420	20 m	1/2"	28 bar	F1/2"-M1/2"BSP
	070-1402-425	25 m	1/2"	28 bar	F1/2"-M1/2"BSP
	070-1402-515	15 m	3/4"	21 bar	F1"-M3/4"BSP
F-555	Articolo	L. tubo	Ø tubo	Pressione max	Entrata-Uscita
	070-1502-400	senza tubo	-	-	F1/2"-M1/2"BSP
	070-1502-500	senza tubo	-	-	F1"-M3/4"BSP
	070-1502-600	senza tubo	-	-	F1"-M1"BSP
	070-1502-430	30 m	1/2"	28 bar	F1/2"-M1/2"BSP
	070-1502-520	20 m	3/4"	21 bar	F1"G-M3/4"BSP
	070-1502-615	15 m	1"	20 bar	F1"-M1"BSP
F-560	Articolo	L. tubo	Ø tubo	Pressione max	Entrata-Uscita
	070-1602-400	senza tubo	-	-	F1/2"-M1/2"BSP
	070-1602-500	senza tubo	-	-	F1"-M3/4"BSP
	070-1602-600	senza tubo	-	-	F1"-M1"BSP
	070-1602-440	40 m	1/2"	28 bar	F1/2"-M1/2"BSP
	070-1602-530	30 m	3/4"	21 bar	F1"-M3/4"BSP
	070-1602-540	40 m	3/4"	21 bar	F1"-M3/4"BSP
	070-1602-620	20 m	1"	20 bar	F1"-M1"BSP
	070-1602-630	30 m	1"	20 bar	F1"-M1"BSP

DIMENSIONI DI INGOMBRO FISSI

Mod.	A	B	C	D	E	F	G	H			
F-400	158	120	168	192	95	460	400	435	12,50<19,50	0,084	1
F-460	158	120	168	192	95	490	460	490	16,50<23,00	0,094	1
F-550	200	150	225	270	120	590	550	600	22,00<45,00	0,130	1
F-555	250	200	225	270	170	590	550	600	26,00<53,00	0,150	1
F-560	440	390	225	270	360	590	550	600	33,00<83,00	0,240	1

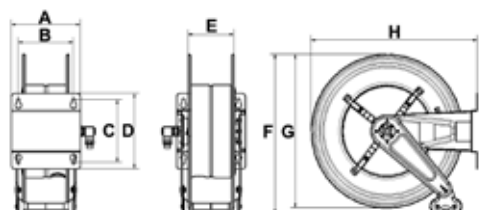

AVVOLGITUBO AUTOMATICI IN ACCIAIO VERNICIATO ORIENTABILI PER ARIA-ACQUA DA 20 A 28 bar

Dotati di:

- Tubi in gomma sintetica nera R6, Raccordi in acciaio zincato
- Giunto girevole 90° in ottone - Guarnizioni in Viton®

Articolo	L. tubo	Ø tubo	Pressione max	Entrata-Uscita	S-400
071-1201-300	senza tubo	-	-	F1/2"-M3/8"BSP	
071-1201-400	senza tubo	-	-	F1/2"-M1/2"BSP	
071-1202-212	12 m	5/16"	28 bar	F1/2"-M1/4"BSP	
071-1202-218	18 m	5/16"	28 bar	F1/2"-M1/4"BSP	
071-1202-310	10 m	3/8"	28 bar	F1/2"-M3/8"BSP	
071-1202-315	15 m	3/8"	28 bar	F1/2"-M3/8"BSP	
071-1202-410	10 m	1/2"	28 bar	F1/2"-M1/2"BSP	



Articolo	L. tubo	Ø tubo	Pressione max	Entrata-Uscita	S-460
071-1301-300	senza tubo	-	-	F1/2"-M3/8"BSP	
071-1301-400	senza tubo	-	-	F1/2"-M1/2"BSP	
071-1302-318	18 m	3/8"	28 bar	F1/2"-M3/8"BSP	
071-1302-320	20 m	3/8"	28 bar	F1/2"-M3/8"BSP	
071-1302-415	15 m	1/2"	28 bar	F1/2"-M1/2"BSP	
071-1302-418	18 m	1/2"	28 bar	F1/2"-M1/2"BSP	





Articolo	L. tubo	Ø tubo	Pressione max	Entrata-Uscita	S-550
071-1401-400	senza tubo	-	-	F1/2"-M1/2"BSP	
071-1402-500	senza tubo	-	-	F1"-M3/4"BSP	
071-1402-420	20 m	1/2"	28 bar	F1/2"-M1/2"BSP	
071-1402-425	25 m	1/2"	28 bar	F1/2"-M1/2"BSP	
071-1402-515	15 m	3/4"	21 bar	F1"-M3/4"BSP	



Articolo	L. tubo	Ø tubo	Pressione max	Entrata-Uscita	S-555
071-1502-400	senza tubo	-	-	F1/2"-M1/2"BSP	
071-1502-500	senza tubo	-	-	F1"-M3/4"BSP	
071-1502-600	senza tubo	-	-	F1"-M1"BSP	
071-1502-430	30 m	1/2"	28 bar	F1/2"-M1/2"BSP	
071-1502-520	20 m	3/4"	21 bar	F1"-M3/4"BSP	
071-1502-615	15 m	1"	20 bar	F1"-M1"BSP	



DIMENSIONI DI INGOMBRO ORIENTABILI

Mod.	A	B	C	D	E	F	G	H			
S-400	150	120	168	196	95	460	400	550	13,50<20,50	0,084	1
S-460	150	120	168	196	95	490	460	575	17,50<24,00	0,094	1
S-550	200	150	225	270	120	572	550	680	23,00<45,00	0,130	1
S-555	250	200	225	270	170	572	550	680	27,00<54,00	0,150	1

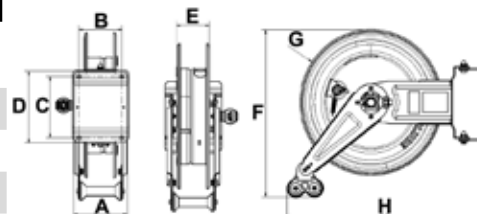

AVVOLGITUBO AUTOMATICI IN ACCIAIO VERNICIATO FISSI PER ACQUA 150 °C 200 bar

Dotati di:

- Tubi in gomma sintetica blu antimacchia 1SC
- Raccordi in acciaio zincato
- Giunto girevole 90° in acciaio inox AISI 304
- Guarnizioni in Viton®

F-400	Articolo	L. tubo	Ø tubo	Pressione max	Entrata-Uscita
	070-1205-300	senza tubo	-	-	F1/2"-M3/8"BSP
	070-1205-400	senza tubo	-	-	F1/2"-M1/2"BSP
	070-1204-210	10 m	5/16"	200 bar	F1/2"-F3/8"BSP
	070-1204-215	15 m	5/16"	200 bar	F1/2"-F3/8"BSP
	070-1204-310	10 m	3/8"	200 bar	F1/2"-F3/8"BSP
	070-1204-410	10 m	1/2"	200 bar	F1/2"-F1/2"BSP



F-460	Articolo	L. tubo	Ø tubo	Pressione max	Entrata-Uscita
	070-1305-300	senza tubo	-	-	F1/2"-M3/8"BSP
	070-1305-400	senza tubo	-	-	F1/2"-M1/2"BSP
	070-1304-220	20 m	5/16"	200 bar	F1/2"-F3/8"BSP
	070-1304-315	15 m	3/8"	200 bar	F1/2"-F3/8"BSP
	070-1304-318	18 m	3/8"	200 bar	F1/2"-F3/8"BSP
	070-1304-415	15 m	1/2"	200 bar	F1/2"-F1/2"BSP

F-550	Articolo	L. tubo	Ø tubo	Pressione max	Entrata-Uscita
	070-1405-300	senza tubo	-	-	F1/2"-M3/8"BSP
	070-1405-400	senza tubo	-	-	F1/2"-M1/2"BSP
	070-1404-320	20 m	3/8"	200 bar	F1/2"-F3/8"BSP
	070-1404-325	25 m	3/8"	200 bar	F1/2"-F3/8"BSP
	070-1404-420	20 m	1/2"	200 bar	F1/2"-F1/2"BSP
	070-1404-425	25 m	1/2"	200 bar	F1/2"-F1/2"BSP

F-555	Articolo	L. tubo	Ø tubo	Pressione max	Entrata-Uscita
	070-1505-300	senza tubo	-	-	F1/2"-M3/8"BSP
	070-1505-400	senza tubo	-	-	F1/2"-M1/2"BSP
	070-1504-330	30 m	3/8"	200 bar	F1/2"-F3/8"BSP
	070-1504-430	30 m	1/2"	200 bar	F1/2"-F1/2"BSP

F-560	Articolo	L. tubo	Ø tubo	Pressione max	Entrata-Uscita
	070-1605-400	senza tubo	-	-	F1/2"-M1/2"BSP
	070-1604-340	40 m	3/8"	200 bar	F1/2"-F3/8"BSP
	070-1604-350	50 m	3/8"	200 bar	F1/2"-F3/8"BSP
	070-1604-440	40 m	1/2"	200 bar	F1/2"-F1/2"BSP

DIMENSIONI DI INGOMBRO FISSI

Mod.	A	B	C	D	E	F	G	H			
F-400	158	120	168	192	95	460	400	435	12,50<19,50	0,084	1
F-460	158	120	168	192	95	490	460	490	16,50<23,00	0,094	1
F-550	200	150	225	270	120	590	550	600	22,00<45,00	0,130	1
F-555	250	200	225	270	170	590	550	600	26,00<53,00	0,150	1
F-560	440	390	225	270	360	590	550	600	33,00<83,00	0,240	1

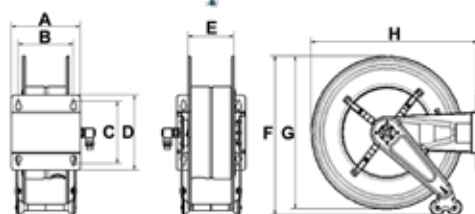

AVVOLGITUBO AUTOMATICI IN ACCIAIO VERNICIATO ORIENTABILI PER ACQUA 150 °C 200 bar

Dotati di:

- Tubi in gomma sintetica blu antimacchia 15C
- Raccordi in acciaio zincato
- Giunto girevole 90° in acciaio inox AISI 304
- Guarnizioni in Viton®

Articolo	L. tubo	Ø tubo	Pressione max	Entrata-Uscita
071-1205-300	senza tubo	-	-	F1/2" - M3/8" BSP
071-1205-400	senza tubo	-	-	F1/2" - M1/2" BSP
071-1204-210	10 m	5/16"	200 bar	F1/2" - F3/8" BSP
071-1204-215	15 m	5/16"	200 bar	F1/2" - F3/8" BSP
071-1204-310	10 m	3/8"	200 bar	F1/2" - F3/8" BSP
071-1204-410	10 m	1/2"	200 bar	F1/2" - F1/2" BSP

S-400



Articolo	L. tubo	Ø tubo	Pressione max	Entrata-Uscita
071-1305-300	senza tubo	-	-	F1/2" - M3/8" BSP
071-1305-400	senza tubo	-	-	F1/2" - M1/2" BSP
071-1304-220	20 m	5/16"	200 bar	F1/2" - F3/8" BSP
071-1304-315	15 m	3/8"	200 bar	F1/2" - F3/8" BSP
071-1304-318	18 m	3/8"	200 bar	F1/2" - F3/8" BSP
071-1304-415	15 m	1/2"	200 bar	F1/2" - F1/2" BSP

S-460



Articolo	L. tubo	Ø tubo	Pressione max	Entrata-Uscita
071-1405-300	senza tubo	-	-	F1/2" - M3/8" BSP
071-1405-400	senza tubo	-	-	F1/2" - M1/2" BSP
071-1404-320	20 m	3/8"	200 bar	F1/2" - F3/8" BSP
071-1404-325	25 m	3/8"	200 bar	F1/2" - F3/8" BSP
071-1404-420	20 m	1/2"	200 bar	F1/2" - F1/2" BSP
071-1404-425	25 m	1/2"	200 bar	F1/2" - F1/2" BSP

S-550





Articolo	L. tubo	Ø tubo	Pressione max	Entrata-Uscita
071-1505-300	senza tubo	-	-	F1/2" - M3/8" BSP
071-1505-400	senza tubo	-	-	F1/2" - M1/2" BSP
071-1504-330	30 m	3/8"	200 bar	F1/2" - F3/8" BSP
071-1504-430	30 m	1/2"	200 bar	F1/2" - F1/2" BSP

S-555



DIMENSIONI DI INGOMBRO ORIENTABILI

Mod.	A	B	C	D	E	F	G	H				
S-400	150	120	168	196	95	460	400	550	13,50	<20,50	0,084	1
S-460	150	120	168	196	95	490	460	575	17,50	<24,00	0,094	1
S-550	200	150	225	270	120	572	550	680	23,00	<45,00	0,130	1
S-555	250	200	225	270	170	572	550	680	27,00	<54,00	0,150	1

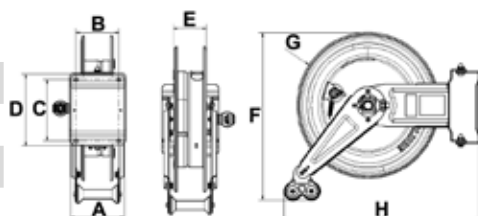

AVVOLGITUBO AUTOMATICI IN ACCIAIO VERNICIATO FISSI PER ACQUA 150 °C 400 bar

Dotati di:

- Tubi in gomma sintetica blu antimacchia 2SC
- Raccordi in acciaio zincato
- Giunto girevole 90° in acciaio inox AISI 304
- Guarnizioni in Viton®



F-400	Articolo	L. tubo	Ø tubo	Pressione max	Entrata-Uscita
	070-1205-300	senza tubo	-	-	F1/2"-M3/8"BSP
	070-1205-400	senza tubo	-	-	F1/2"-M1/2"BSP
	070-1205-210	10 m	5/16"	400 bar	F1/2"-F3/8"BSP
	070-1205-215	15 m	5/16"	400 bar	F1/2"-F3/8"BSP
	070-1205-310	10 m	3/8"	400 bar	F1/2"-F3/8"BSP
	070-1205-410	10 m	1/2"	400 bar	F1/2"-F1/2"BSP



F-460	Articolo	L. tubo	Ø tubo	Pressione max	Entrata-Uscita
	070-1305-300	senza tubo	-	-	F1/2"-M3/8"BSP
	070-1305-400	senza tubo	-	-	F1/2"-M1/2"BSP
	070-1305-220	20 m	5/16"	400 bar	F1/2"-F3/8"BSP
	070-1305-315	15 m	3/8"	400 bar	F1/2"-F3/8"BSP
	070-1305-318	18 m	3/8"	400 bar	F1/2"-F3/8"BSP
	070-1305-415	15 m	1/2"	400 bar	F1/2"-F1/2"BSP



F-550	Articolo	L. tubo	Ø tubo	Pressione max	Entrata-Uscita
	070-1405-300	senza tubo	-	-	F1/2"-M3/8"BSP
	070-1405-400	senza tubo	-	-	F1/2"-M1/2"BSP
	070-1405-320	20 m	3/8"	400 bar	F1/2"-F3/8"BSP
	070-1405-325	25 m	3/8"	400 bar	F1/2"-F3/8"BSP
	070-1405-420	20 m	1/2"	400 bar	F1/2"-F1/2"BSP
	070-1405-425	25 m	1/2"	400 bar	F1/2"-F1/2"BSP





F-555	Articolo	L. tubo	Ø tubo	Pressione max	Entrata-Uscita
	070-1505-300	senza tubo	-	-	F1/2"-M3/8"BSP
	070-1505-400	senza tubo	-	-	F1/2"-M1/2"BSP
	070-1505-330	30 m	3/8"	400 bar	F1/2"-F3/8"BSP
	070-1505-430	30 m	1/2"	400 bar	F1/2"-F1/2"BSP



F-560	Articolo	L. tubo	Ø tubo	Pressione max	Entrata-Uscita
	070-1605-400	senza tubo	-	-	F1/2"-M1/2"BSP
	070-1605-340	40 m	3/8"	400 bar	F1/2"-F3/8"BSP
	070-1605-350	50 m	3/8"	400 bar	F1/2"-F3/8"BSP
	070-1605-440	40 m	1/2"	400 bar	F1/2"-F1/2"BSP

DIMENSIONI DI INGOMBRO FISSI

Mod.	A	B	C	D	E	F	G	H			
F-400	158	120	168	192	95	460	400	435	12,50<19,50	0,084	1
F-460	158	120	168	192	95	490	460	490	16,50<23,00	0,094	1
F-550	200	150	225	270	120	590	550	600	22,00<45,00	0,130	1
F-555	250	200	225	270	170	590	550	600	26,00<53,00	0,150	1
F-560	440	390	225	270	360	590	550	600	33,00<83,00	0,240	1

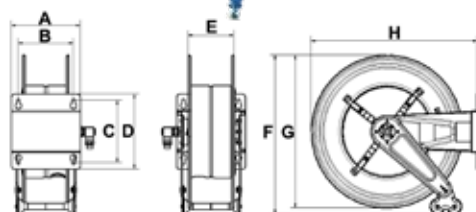

AVVOLGITUBO AUTOMATICI IN ACCIAIO VERNICIATO ORIENTABILI PER ACQUA 150 °C 400 bar

Dotati di:

- Tubi in gomma sintetica blu antimacchia 2SC
- Raccordi in acciaio zincato
- Giunto girevole 90° in acciaio inox AISI 304
- Guarnizioni in Viton®



Articolo	L. tubo	Ø tubo	Pressione max	Entrata-Uscita	S-400
071-1205-300	senza tubo	-	-	F1/2" - M3/8" BSP	
071-1205-400	senza tubo	-	-	F1/2" - M1/2" BSP	
071-1205-210	10 m	5/16"	400 bar	F1/2" - F3/8" BSP	
071-1205-215	15 m	5/16"	400 bar	F1/2" - F3/8" BSP	
071-1205-310	10 m	3/8"	400 bar	F1/2" - F3/8" BSP	
071-1205-410	10 m	1/2"	400 bar	F1/2" - F1/2" BSP	

Articolo	L. tubo	Ø tubo	Pressione max	Entrata-Uscita	S-460
071-1305-300	senza tubo	-	-	F1/2" - M3/8" BSP	
071-1305-400	senza tubo	-	-	F1/2" - M1/2" BSP	
071-1305-220	20 m	5/16"	400 bar	F1/2" - F3/8" BSP	
071-1305-315	15 m	3/8"	400 bar	F1/2" - F3/8" BSP	
071-1305-318	18 m	3/8"	400 bar	F1/2" - F3/8" BSP	
071-1305-415	15 m	1/2"	400 bar	F1/2" - F1/2" BSP	

Articolo	L. tubo	Ø tubo	Pressione max	Entrata-Uscita	S-550
071-1405-300	senza tubo	-	-	F1/2" - M3/8" BSP	
071-1405-400	senza tubo	-	-	F1/2" - M1/2" BSP	
071-1405-320	20 m	3/8"	400 bar	F1/2" - F3/8" BSP	
071-1405-325	25 m	3/8"	400 bar	F1/2" - F3/8" BSP	
071-1405-420	20 m	1/2"	400 bar	F1/2" - F1/2" BSP	
071-1405-425	25 m	1/2"	400 bar	F1/2" - F1/2" BSP	

Articolo	L. tubo	Ø tubo	Pressione max	Entrata-Uscita	S-555
071-1505-300	senza tubo	-	-	F1/2" - M3/8" BSP	
071-1505-400	senza tubo	-	-	F1/2" - M1/2" BSP	
071-1505-330	30 m	3/8"	400 bar	F1/2" - F3/8" BSP	
071-1505-430	30 m	1/2"	400 bar	F1/2" - F1/2" BSP	

DIMENSIONI DI INGOMBRO ORIENTABILI

Mod.	A	B	C	D	E	F	G	H			
S-400	150	120	168	196	95	460	400	550	13,50<20,50	0,084	1
S-460	150	120	168	196	95	490	460	575	17,50<24,00	0,094	1
S-550	200	150	225	270	120	572	550	680	23,00<45,00	0,130	1
S-555	250	200	225	270	170	572	550	680	27,00<54,00	0,150	1

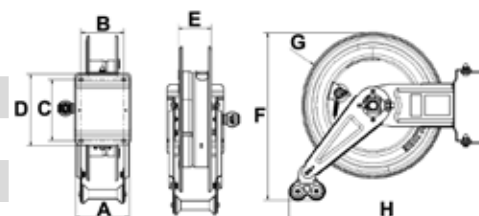

AVVOLGITUBO AUTOMATICI IN ACCIAIO VERNICIATO FISSI PER OLIO, ANTIGELO E AFFINI DA 88 A 180 bar

Dotati di:

- Tubi in gomma sintetica nera 1SC
- Raccordi in acciaio zincato
- Giunto girevole 90° in acciaio zincato
- Guarnizioni in NBR

F-400	Articolo	L. tubo	Ø tubo	Pressione max	Entrata-Uscita
	070-1206-400	senza tubo	-	-	F1/2"-M1/2"BSP
	070-1206-310	10 m	3/8"	180 bar	F1/2"-M1/2"BSP
	070-1206-410	10 m	1/2"	160 bar	F1/2"-M1/2"BSP

F-460	Articolo	L. tubo	Ø tubo	Pressione max	Entrata-Uscita
	070-1306-400	senza tubo	-	-	F1/2"-M1/2"BSP
	070-1306-315	15 m	3/8"	180 bar	F1/2"-M1/2"BSP
	070-1306-415	15 m	1/2"	160 bar	F1/2"-M1/2"BSP
	070-1306-418	18 m	1/2"	160 bar	F1/2"-M1/2"BSP

F-550	Articolo	L. tubo	Ø tubo	Pressione max	Entrata-Uscita
	070-1406-400	senza tubo	-	-	F1/2"-M1/2"BSP
	070-1406-500	senza tubo	-	-	F1"-M3/4"BSP
	070-1406-420	20 m	1/2"	160 bar	F1/2"-M1/2"BSP
	070-1406-425	25 m	1/2"	160 bar	F1/2"-M1/2"BSP
	070-1406-515	15 m	3/4"	105 bar	F1"-M3/4"BSP

F-555	Articolo	L. tubo	Ø tubo	Pressione max	Entrata-Uscita
	070-1506-400	senza tubo	-	-	F1/2"-M1/2"BSP
	070-1506-500	senza tubo	-	-	F1"-M3/4"BSP
	070-1506-600	senza tubo	-	-	F1"-M1"BSP
	070-1506-430	30 m	1/2"	160 bar	F1/2"-M1/2"BSP
	070-1506-520	20 m	3/4"	105 bar	F1"-M3/4"BSP
	070-1506-615	15 m	1"	88 bar	F1"-M1"BSP

F-560	Articolo	L. tubo	Ø tubo	Pressione max	Entrata-Uscita
	070-1606-400	senza tubo	-	-	F1/2"-M1/2"BSP
	070-1606-500	senza tubo	-	-	F1"-M3/4"BSP
	070-1606-600	senza tubo	-	-	F1"-M3/4"BSP
	070-1606-440	40 m	1/2"	160 bar	F1"G-M3/4"BSP
	070-1606-525	25 m	3/4"	105 bar	F1"-M3/4"BSP
	070-1606-530	30 m	3/4"	105 bar	F1"-M3/4"BSP
	070-1606-620	20 m	1"	88 bar	F1"-M1"BSP
	070-1606-630	30 m	1"	88 bar	F1"-M1"BSP

DIMENSIONI DI INGOMBRO FISSI

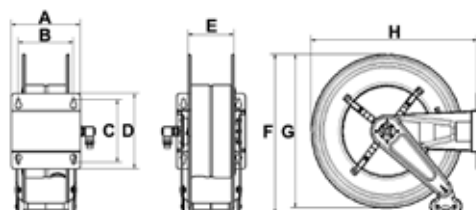

Mod.	A	B	C	D	E	F	G	H			
F-400	158	120	168	192	95	460	400	435	12,50<19,50	0,084	1
F-460	158	120	168	192	95	490	460	490	16,50<23,00	0,094	1
F-550	200	150	225	270	120	590	550	600	22,00<45,00	0,130	1
F-555	250	200	225	270	170	590	550	600	26,00<53,00	0,150	1
F-560	440	390	225	270	360	590	550	600	33,00<83,00	0,240	1

AVVOLGITUBO AUTOMATICI IN ACCIAIO VERNICIATO ORIENTABILI PER OLIO, ANTIGELO E AFFINI DA 88 A 180 bar

Dotati di:

- Tubi in gomma sintetica nera 1SC
- Raccordi in acciaio zincato
- Giunto girevole 90° in acciaio zincato
- Guarnizioni in NBR

Articolo	L. tubo	Ø tubo	Pressione max	Entrata-Uscita	S-400
071-1206-400	senza tubo	-	-	F1/2"-M1/2"BSP	
071-1206-310	10 m	3/8"	180 bar	F1/2"-M1/2"BSP	
071-1206-410	10 m	1/2"	160 bar	F1/2"-M1/2"BSP	



Articolo	L. tubo	Ø tubo	Pressione max	Entrata-Uscita	S-460
071-1306-400	senza tubo	-	-	F1/2"-M1/2"BSP	
071-1306-315	15 m	3/8"	180 bar	F1/2"-M1/2"BSP	
071-1306-415	15 m	1/2"	160 bar	F1/2"-M1/2"BSP	
071-1306-418	18 m	1/2"	160 bar	F1/2"-M1/2"BSP	



Articolo	L. tubo	Ø tubo	Pressione max	Entrata-Uscita	S-550
071-1406-400	senza tubo	-	-	F1/2"-M1/2"BSP	
071-1406-500	senza tubo	-	-	F1"-M3/4"BSP	
071-1406-420	20 m	1/2"	160 bar	F1/2"-M1/2"BSP	
071-1406-425	25 m	1/2"	160 bar	F1/2"-M1/2"BSP	
071-1406-515	15 m	3/4"	105 bar	F1"-M3/4"BSP	



Articolo	L. tubo	Ø tubo	Pressione max	Entrata-Uscita	S-555
071-1506-400	senza tubo	-	-	F1/2"-M1/2"BSP	
071-1506-500	senza tubo	-	-	F1"-M3/4"BSP	
071-1506-600	senza tubo	-	-	F1"-M1"BSP	
071-1506-430	30 m	1/2"	160 bar	F1/2"-M1/2"BSP	
071-1506-520	20 m	3/4"	105 bar	F1"-M3/4"BSP	
071-1506-615	15 m	1"	88 bar	F1"-M1"BSP	



DIMENSIONI DI INGOMBRO ORIENTABILI

Mod.	A	B	C	D	E	F	G	H			
S-400	150	120	168	196	95	460	400	550	13,50<20,50	0,084	1
S-460	150	120	168	196	95	490	460	575	17,50<24,00	0,094	1
S-550	200	150	225	270	120	572	550	680	23,00<45,00	0,130	1
S-555	250	200	225	270	170	572	550	680	27,00<54,00	0,150	1

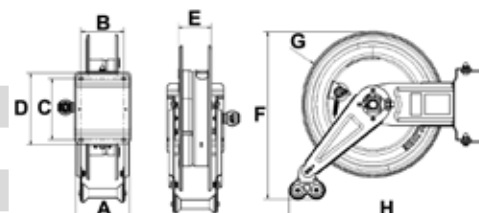

AVVOLGITUBO AUTOMATICI IN ACCIAIO VERNICIATO FISSI PER GRASSO DA 275 A 400 bar

Dotati di:

- Tubi in gomma sintetica nera 2SC
- Raccordi in acciaio zincato
- Giunto girevole 90° in acciaio zincato
- Guarnizioni in poliuretano



F-400	Articolo	L. tubo	Ø tubo	Pressione max	Entrata-Uscita
	070-1207-200	senza tubo	-	-	M1/4"-M1/4" BSP
	070-1207-300	senza tubo	-	-	M3/8"-M3/8" BSP
	070-1207-400	senza tubo	-	-	M1/2" - M1/2" BSP
	070-1207-110	10 m	1/4"	400 bar	M1/4"-M1/4" BSP
	070-1207-115	15 m	1/4"	400 bar	M1/4"-M1/4" BSP
	070-1207-310	10 m	3/8"	330 bar	M3/8"-M3/8" BSP
	070-1207-410	10 m	1/2"	275 bar	M1/2"-M1/2" BSP



F-460	Articolo	L. tubo	Ø tubo	Pressione max	Entrata-Uscita
	070-1307-200	senza tubo	-	-	M1/4"-M1/4" BSP
	070-1307-300	senza tubo	-	-	M3/8"-M3/8" BSP
	070-1307-400	senza tubo	-	-	M1/2"-M1/2" BSP
	070-1307-118	18 m	1/4"	400 bar	M1/4"-M1/4" BSP
	070-1307-315	15 m	3/8"	330 bar	M3/8"-M3/8" BSP
	070-1307-415	15 m	1/2"	275 bar	M1/2"-M1/2" BSP



F-550	Articolo	L. tubo	Ø tubo	Pressione max	Entrata-Uscita
	070-1407-300	senza tubo	-	-	M3/8"-M3/8" BSP
	070-1407-400	senza tubo	-	-	M1/2"-M1/2" BSP
	070-1407-320	20 m	3/8"	330 bar	M3/8"-M3/8" BSP
	070-1407-325	25 m	3/8"	330 bar	M3/8"-M3/8" BSP
	070-1407-420	20 m	1/2"	275 bar	M1/2"-M1/2" BSP
	070-1407-425	25 m	1/2"	275 bar	M1/2"-M1/2" BSP



F-555	Articolo	L. tubo	Ø tubo	Pressione max	Entrata-Uscita
	070-1507-300	senza tubo	-	-	M3/8"-M3/8" BSP
	070-1507-400	senza tubo	-	-	M1/2"-M1/2" BSP
	070-1507-330	30 m	3/8"	330 bar	M3/8"-M3/8" BSP
	070-1507-430	30 m	1/2"	275 bar	M1/2"-M1/2" BSP

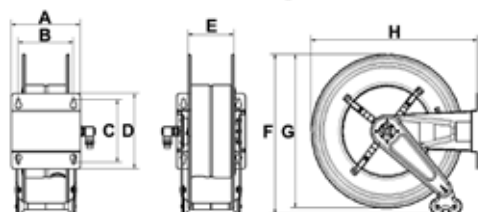

DIMENSIONI DI INGOMBRO FISSI

Mod.	A	B	C	D	E	F	G	H			
F-400	158	120	168	192	95	460	400	435	12,50<19,50	0,084	1
F-460	158	120	168	192	95	490	460	490	16,50<23,00	0,094	1
F-550	200	150	225	270	120	590	550	600	22,00<45,00	0,130	1
F-555	250	200	225	270	170	590	550	600	26,00<53,00	0,150	1

AVVOLGITUBO AUTOMATICI IN ACCIAIO VERNICIATO ORIENTABILI PER GRASSO DA 275 A 400 bar

Dotati di:

- Tubi in gomma sintetica nera 2SC
- Raccordi in acciaio zincato
- Giunto girevole 90° in acciaio zincato
- Guarnizioni in poliuretano



Articolo	L. tubo	Ø tubo	Pressione max	Entrata-Uscita	S-400
071-1207-200	senza tubo	-	-	M1/4" - M1/4" BSP	
071-1207-300	senza tubo	-	-	M3/8" - M3/8" BSP	
071-1207-400	senza tubo	-	-	M1/2" - M1/2" BSP	
071-1207-110	10 m	1/4"	400 bar	M1/4" - M1/4" BSP	
071-1207-115	15 m	1/4"	400 bar	M1/4" - M1/4" BSP	
071-1207-310	10 m	3/8"	330 bar	M3/8" - M3/8" BSP	
071-1207-410	10 m	1/2"	275 bar	M1/2" - M1/2" BSP	

Articolo	L. tubo	Ø tubo	Pressione max	Entrata-Uscita	S-460
071-1307-200	senza tubo	-	-	M1/4" - M1/4" BSP	
071-1307-300	senza tubo	-	-	M3/8" - M3/8" BSP	
071-1307-400	senza tubo	-	-	M1/2" - M1/2" BSP	
071-1307-118	18 m	1/4"	400 bar	M1/4" - M1/4" BSP	
071-1307-315	15 m	3/8"	330 bar	M3/8" - M3/8" BSP	
071-1307-415	15 m	1/2"	275 bar	M1/2" - M1/2" BSP	

Articolo	L. tubo	Ø tubo	Pressione max	Entrata-Uscita	S-550
071-1407-300	senza tubo	-	-	M3/8" - M3/8" BSP	
071-1407-400	senza tubo	-	-	M1/2" - M1/2" BSP	
071-1407-320	20 m	3/8"	330 bar	M3/8" - M3/8" BSP	
071-1407-325	25 m	3/8"	330 bar	M3/8" - M3/8" BSP	
071-1407-420	20 m	1/2"	275 bar	M1/2" - M1/2" BSP	
071-1407-425	25 m	1/2"	275 bar	M1/2" - M1/2" BSP	

Articolo	L. tubo	Ø tubo	Pressione max	Entrata-Uscita	S-555
071-1507-300	senza tubo	-	-	M3/8" - M3/8" BSP	
071-1507-400	senza tubo	-	-	M1/2" - M1/2" BSP	
071-1507-330	30 m	3/8"	330 bar	M3/8" - M3/8" BSP	
071-1507-430	30 m	1/2"	275 bar	M1/2" - M1/2" BSP	

DIMENSIONI DI INGOMBRO ORIENTABILI

Mod.	A	B	C	D	E	F	G	H			
S-400	150	120	168	196	95	460	400	550	13,50<20,50	0,084	1
S-460	150	120	168	196	95	490	460	575	17,50<24,00	0,094	1
S-550	200	150	225	270	120	572	550	680	23,00<45,00	0,130	1
S-555	250	200	225	270	170	572	550	680	27,00<54,00	0,150	1

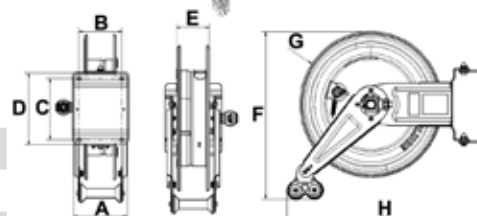

AVVOLGITUBO AUTOMATICI IN ACCIAIO VERNICIATO FISSI PER LAVAVETRI E AdBlue® 20 bar

Dotati di:

- Tubi in gomma nera antistatica EPDM
- Raccordi in acciaio inox AISI 316
- Giunto girevole 90° in acciaio inox
- Guarnizioni in Viton®
- Albero rullo in acciaio inox



F-400	Articolo	L. tubo	Ø tubo	Pressione max	Entrata-Uscita
	070-1209-400	senza tubo	-	-	F1/2"-M1/2"BSP
	070-1209-410	10 m	1/2"	20 bar	F1/2"-M1/2" BSP



F-460	Articolo	L. tubo	Ø tubo	Pressione max	Entrata-Uscita
	070-1309-400	senza tubo	-	-	F1/2"-M1/2" BSP
	070-1309-415	15 m	1/2"	20 bar	F1/2"-M1/2" BSP





F-550	Articolo	L. tubo	Ø tubo	Pressione max	Entrata-Uscita
	070-1409-400	senza tubo	-	-	F1/2"-M1/2" BSP
	070-1409-500	senza tubo	-	-	F1"-M3/4" BSP
	070-1409-420	20 m	1/2"	20 bar	F1/2"-M1/2" BSP
	070-1409-425	25 m	1/2"	20 bar	F1/2"-M 1/2" BSP
	070-1409-510	10 m	3/4"	20 bar	F1"-M3/4" BSP
	070-1409-515	15 m	3/4"	20 bar	F1"-M3/4" BSP

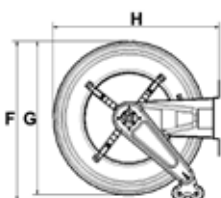
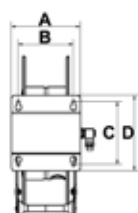

F-555	Articolo	L. tubo	Ø tubo	Pressione max	Entrata-Uscita
	070-1509-500	senza tubo	-	-	F1"-M3/4" BSP
	070-1509-520	20 m	3/4"	20 bar	F1"-M3/4" BSP

DIMENSIONI DI INGOMBRO FISSI



Mod.	A	B	C	D	E	F	G	H			
F-400	158	120	168	192	95	460	400	435	12,50<19,50	0,084	1
F-460	158	120	168	192	95	490	460	490	16,50<23,00	0,094	1
F-550	200	150	225	270	120	590	550	600	22,00<45,00	0,130	1
F-555	250	200	225	270	170	590	550	600	26,00<53,00	0,150	1

AVVOLGITUBO AUTOMATICI IN ACCIAIO VERNICIATO ORIENTABILI PER LAVAVETRI E AdBlue® 20 bar

Dotati di:

- Tubi in gomma nera antistatica EPDM
- Raccordi in acciaio inox AISI 316
- Giunto girevole 90° in acciaio inox
- Guarnizioni in Viton®
- Albero rullo in acciaio inox

Articolo	L. tubo	Ø tubo	Pressione max	Entrata-Uscita	S-400
071-1209-400	senza tubo	-	-	F1/2"-M1/2" BSP	
071-1209-410	10 m	1/2"	20 bar	F1/2"-M1/2" BSP	



Articolo	L. tubo	Ø tubo	Pressione max	Entrata-Uscita	S-460
071-1309-400	senza tubo	-	-	F1/2"-M1/2" BSP	
071-1309-415	15 m	1/2"	20 bar	F1/2"-M1/2" BSP	



Articolo	L. tubo	Ø tubo	Pressione max	Entrata-Uscita	S-550
071-1409-400	senza tubo	-	-	F1/2"-M1/2" BSP	
071-1409-500	senza tubo	-	-	F1"-M3/4" BSP	
071-1409-420	20 m	1/2"	20 bar	F1/2"-M1/2" BSP	
071-1409-425	25 m	1/2"	20 bar	F1/2"-M 1/2" BSP	
071-1409-510	10 m	3/4"	20 bar	F1"-M3/4" BSP	
071-1409-515	15 m	3/4"	20 bar	F1"-M3/4" BSP	



Articolo	L. tubo	Ø tubo	Pressione max	Entrata-Uscita	S-555
071-1509-500	senza tubo	-	-	F1"-M3/4" BSP	
071-1509-520	20 m	3/4"	20 bar	F1"-M3/4" BSP	



DIMENSIONI DI INGOMBRO ORIENTABILI

Mod.	A	B	C	D	E	F	G	H			
S-400	150	120	168	196	95	460	400	550	13,50<20,50	0,084	1
S-460	150	120	168	196	95	490	460	575	17,50<24,00	0,094	1
S-550	200	150	225	270	120	572	550	680	23,00<45,00	0,130	1
S-555	250	200	225	270	170	572	550	680	27,00<54,00	0,150	1

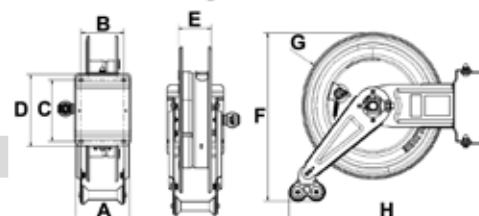

AVVOLGITUBO AUTOMATICI IN ACCIAIO VERNICIATO FISSI PER GASOLIO 10 bar

Dotati di:

- Tubi in gomma nera antistatica
- Raccordi in acciaio zincato
- Giunto girevole 90° in acciaio zincato - alluminio anodizzato
- Guarnizioni in Viton®



F-460	Articolo	Capacità	L. tubo	Ø tubo	Entrata-Uscita
	070-1308-500	80 l/min	senza tubo	-	F1"-M3/4"BSP
	070-1308-508	80 l/min	8 m	3/4" - 19x27	F1"-M1" BSP



F-550	Articolo	Capacità	L. tubo	Ø tubo	Entrata-Uscita
	070-1408-600	95 l/min	senza tubo	-	F1"-M1" BSP
	070-1408-510	90 l/min	10 m	3/4" - 19x27	F1"-M1" BSP
	070-1408-515	85 l/min	15m	3/4" - 19x27	F1"-M1" BSP
	070-1408-610	95 l/min	10m	1" - 25x35	F1"-M1" BSP





F-555	Articolo	Capacità	L. tubo	Ø tubo	Entrata-Uscita
	070-1508-600	95 l/min	senza tubo	-	F1"-M1" BSP
	070-1508-520	83 l/min	20 m	3/4" - 19x27	F1"-M1" BSP
	070-1508-615	90 l/min	15 m	1" - 25x35	F1"-M1" BSP

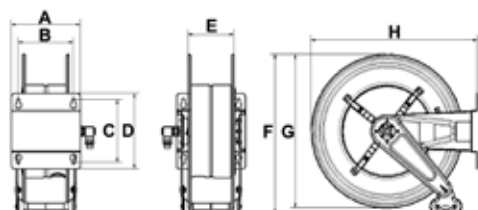

F-560	Articolo	Capacità	L. tubo	Ø tubo	Entrata-Uscita
	070-1608-600	95 l/min	senza tubo	-	F1"-M1" BSP
	070-1608-530	80 l/min	30 m	3/4" - 19x27	F1"-M1" BSP
	070-1608-540	75 l/min	40 m	3/4" - 19x27	F1"-M1" BSP
	070-1608-620	87 l/min	20 m	1" - 25x35	F1"-M1" BSP
	070-1608-630	85 l/min	30 m	1" - 25x35	F1"-M1" BSP



DIMENSIONI DI INGOMBRO FISSI

Mod.	A	B	C	D	E	F	G	H			
F-460	158	120	168	192	95	490	460	490	16,50<23,00	0,094	1
F-550	200	150	225	270	120	590	550	600	22,00<45,00	0,130	1
F-555	250	200	225	270	170	590	550	600	26,00<53,00	0,150	1
F-560	440	390	225	270	360	590	550	600	33,00<83,00	0,240	1

AVVOLGITUBO AUTOMATICI IN ACCIAIO VERNICIATO ORIENTABILI PER GASOLIO 10 bar

Dotati di:

- Tubi in gomma nera antistatica
- Raccordi in acciaio zincato
- Giunto girevole 90° in acciaio zincato - alluminio anodizzato
- Guarnizioni in Viton®

Articolo	Capacità	L. tubo	Ø tubo	Entrata-Uscita	S-460
071-1308-500	80 l/min	senza tubo	-	F1"-M3/4" BSP	
071-1308-508	80 l/min	8 m	3/4"- 19x27	F1"-M1" BSP	





Articolo	Capacità	L. tubo	Ø tubo	Entrata-Uscita	S-550
071-1408-600	95 l/min	senza tubo	-	F1"-M1" BSP	
071-1408-510	90 l/min	10 m	3/4"- 19x27	F1"-M1" BSP	
071-1408-515	85 l/min	15m	3/4"- 19x27	F1"-M1" BSP	
071-1408-610	95 l/min	10m	1" - 25x35	F1"-M1" BSP	



Articolo	Capacità	L. tubo	Ø tubo	Entrata-Uscita	S-555
071-1508-600	95 l/min	senza tubo	-	F1"-M1" BSP	
071-1508-520	83 l/min	20 m	3/4"- 19x27	F1"-M1" BSP	
071-1508-615	90 l/min	15 m	1"- 25x35	F1"-M1" BSP	



DIMENSIONI DI INGOMBRO ORIENTABILI

Mod.	A	B	C	D	E	F	G	H				
S-460	150	120	168	196	95	490	460	575	17,50	<24,00	0,094	1
S-550	200	150	225	270	120	572	550	680	23,00	<45,00	0,130	1
S-555	250	200	225	270	170	572	550	680	27,00	<54,00	0,150	1

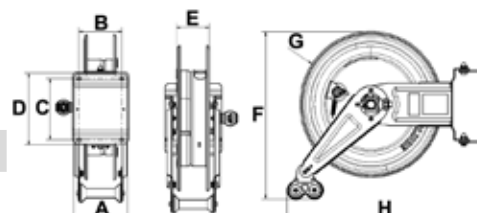

AVVOLGITUBO AUTOMATICI IN ACCIAIO VERNICIATO FISSI PER BENZINE 16 bar

Dotati di:

- Tubi in gomma sintetica nera antistatica con spirale metallica incorporata tessuti sintetici ad alta resistenza e cordicella di rame
- Normative di riferimento: EN 1761 - EN 12115 ATEX (EX ZONE)
- Resistente alla fiamma secondo: TRbf 131/2
- Raccordi in acciaio zincato
- Giunto girevole 90° in acciaio zincato - Guarnizioni in Viton®
- Conforme alla direttiva ATEX: (vedi informativa ATEX pag. 390)

CE **Ex** II 2 G Ex h IIB T4 Gb X
II 2 D Ex h IIIC T4 Db



F-550

Articolo	Capacità	L. tubo	Ø tubo	Entrata-Uscita
070-1418-600	95 l/min	senza tubo	-	F1"-M1" BSP
070-1418-510	90 l/min	10 m	3/4"- 19x27	F1"-M1" BSP
070-1418-515	85 l/min	15 m	3/4"- 19x27	F1"-M1" BSP
070-1418-610	95 l/min	10 m	1" - 25x35	F1"-M1" BSP



F-555

Articolo	Capacità	L. tubo	Ø tubo	Entrata-Uscita
070-1518-600	95 l/min	senza tubo	-	F1"-M1" BSP
070-1518-520	83 l/min	20 m	3/4"- 19x27	F1"-M1" BSP
070-1518-615	90 l/min	15 m	1" - 25x35	F1"-M1" BSP



F-560

Articolo	Capacità	L. tubo	Ø tubo	Entrata-Uscita
070-1618-600	95 l/min	senza tubo	-	F1"-M1" BSP
070-1618-530	80 l/min	30 m	3/4"- 19x27	F1"-M1" BSP
070-1618-620	87 l/min	20 m	1" - 25x35	F1"-M1" BSP
070-1618-630	85 l/min	30 m	1" - 25x35	F1"-M1" BSP

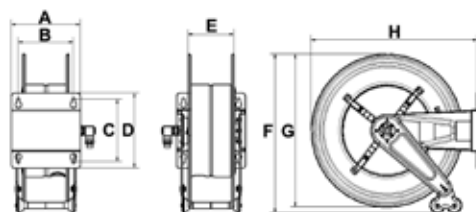

DIMENSIONI DI INGOMBRO FISSI

Mod.	A	B	C	D	E	F	G	H			
F-550	200	150	225	270	120	590	550	600	22,00<45,00	0,130	1
F-555	250	200	225	270	170	590	550	600	26,00<53,00	0,150	1
F-560	440	390	225	270	360	590	550	600	33,00<83,00	0,240	1

AVVOLGITUBO AUTOMATICI IN ACCIAIO VERNICIATO ORIENTABILI PER BENZINE 16 bar

Dotati di:

- Tubi in gomma sintetica nera antistatica con spirale metallica incorporata tessuti sintetici ad alta resistenza e cordicella di rame
- Normative di riferimento: EN 1761 - EN 12115 ATEX (EX ZONE)
- Resistente alla fiamma secondo: TRbf 131/2
- Raccordi in acciaio zincato
- Giunto girevole 90° in acciaio zincato - Guarnizioni in Viton®
- Conforme alla direttiva ATEX: (vedi informativa ATEX pag. 390)

CE Ex II 2 G Ex h IIB T4 Gb X
II 2 D Ex h IIIC T4 Db

Articolo	Capacità	L. tubo	Ø tubo	Entrata-Uscita
071-1418-600	95 l/min	senza tubo	-	F1"-M1" BSP
071-1418-510	90 l/min	10 m	3/4"- 19x27	F1"-M1" BSP
071-1418-515	85 l/min	15 m	3/4"- 19x27	F1"-M1" BSP
071-1418-610	95 l/min	10 m	1" - 25x35	F1"-M1" BSP

S-550



Articolo	Capacità	L. tubo	Ø tubo	Entrata-Uscita
071-1518-600	95 l/min	senza tubo	-	F1"-M1" BSP
071-1518-520	83 l/min	20 m	3/4"- 19x27	F1"-M1" BSP
071-1518-615	90 l/min	15 m	1" - 25x35	F1"-M1" BSP

S-555



DIMENSIONI DI INGOMBRO ORIENTABILI

Mod.	A	B	C	D	E	F	G	H	Kg	m³	W³
S-550	200	150	225	270	120	572	550	680	23,00<45,00	0,130	1
S-555	250	200	225	270	170	572	550	680	27,00<54,00	0,150	1

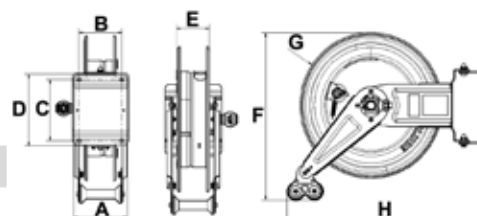

AVVOLGITUBO AUTOMATICI IN ACCIAIO VERNICIATO FISSI SENZA TUBO

F-400



Articolo	Fluido erogato	Giunto 90° girevole	Guarnizioni	Entrata-Uscita
070-1201-300	Aria-Acqua 20 bar	ottone	Viton®	F3/8" - M3/8" BSP
070-1201-400	Aria-Acqua 20 bar	ottone	Viton®	F1/2" - M1/2" BSP
070-1205-300	Acqua 150 °C 400 bar	acciaio inox	Viton®	F3/8" - M3/8" BSP
070-1205-400	Acqua 150 °C 400 bar	acciaio inox	Viton®	F1/2" - M1/2" BSP
070-1206-400	Olio 160 bar	acciaio zincato	NBR	F1/2" - M1/2" BSP
070-1207-200	Grasso 600 bar	acciaio zincato	poliuretano	M1/4" - M1/4" BSP
070-1207-300	Grasso 600 bar	acciaio zincato	poliuretano	M3/8" - M3/8" BSP
070-1207-400	Grasso 500 bar	acciaio zincato	poliuretano	M1/2" - M1/2" BSP
070-1209-400	Antigelo-Lavavetri 20 bar	acciaio inox	Viton®	F1/2" - M1/2" BSP

F-460



Articolo	Fluido erogato	Giunto 90° girevole	Guarnizioni	Entrata-Uscita
070-1301-400	Aria-Acqua 20 bar	ottone	Viton®	F1/2" - M1/2" BSP
070-1305-300	Acqua 150 °C 400 bar	acciaio inox	Viton®	F3/8" - M3/8" BSP
070-1305-400	Acqua 150 °C 400 bar	acciaio inox	Viton®	F1/2" - M1/2" BSP
070-1306-400	Olio 160 bar	acciaio zincato	NBR	F1/2" - M1/2" BSP
070-1307-200	Grasso 600 bar	acciaio zincato	poliuretano	M1/4" - M1/4" BSP
070-1307-300	Grasso 600 bar	acciaio zincato	poliuretano	M3/8" - M3/8" BSP
070-1307-400	Grasso 500 bar	acciaio zincato	poliuretano	M1/2" - M1/2" BSP
070-1309-400	Antigelo-Lavavetri 20 bar	acciaio inox	Viton®	F1/2" - M1/2" BSP

F-550



Articolo	Fluido erogato	Giunto 90° girevole	Guarnizioni	Entrata-Uscita
070-1401-400	Aria-Acqua 20 bar	ottone	Viton®	F1/2" - M1/2" BSP
070-1405-300	Acqua 150 °C 400 bar	acciaio inox	Viton®	F3/8" - M3/8" BSP
070-1405-400	Acqua 150 °C 400 bar	acciaio inox	Viton®	F1/2" - M1/2" BSP
070-1406-400	Olio 160 bar	acciaio zincato	NBR	F1/2" - M1/2" BSP
070-1407-300	Grasso 600 bar	acciaio zincato	poliuretano	M3/8" - M3/8" BSP
070-1407-400	Grasso 500 bar	acciaio zincato	poliuretano	M1/2" - M1/2" BSP
070-1408-600	Gasolio 10 bar	acciaio zincato	Viton®	F1" - M1" BSP
070-1409-500	Adblue 20 bar	acciaio inox	Viton®	F1" - M3/4" BSP

F-555



Articolo	Fluido erogato	Giunto 90° girevole	Guarnizioni	Entrata-Uscita
070-1502-400	Aria-Acqua 20 bar	ottone	Viton®	F1/2" - M1/2" BSP
070-1502-600	Aria-Acqua 20 bar	ottone	Viton®	F1" - M1" BSP
070-1505-300	Acqua 150 °C 400 bar	acciaio inox	Viton®	F3/8" - M3/8" BSP
070-1505-400	Acqua 150 °C 400 bar	acciaio inox	Viton®	F1/2" - M1/2" BSP
070-1506-400	Olio 160 bar	acciaio zincato	NBR	F1/2" - M1/2" BSP
070-1506-500	Olio 160 bar	acciaio zincato	NBR	F3/4" - M3/4" BSP
070-1506-600	Olio 160 bar	acciaio zincato	NBR	F1" - M1" BSP
070-1507-300	Grasso 600 bar	acciaio zincato	poliuretano	M3/8" - M3/8" BSP
070-1507-400	Grasso 500 bar	acciaio zincato	poliuretano	M1/2" - M1/2" BSP
070-1508-600	Gasolio 10 bar	acciaio zincato	Viton®	F1" - M1" BSP

F-560



Articolo	Fluido erogato	Giunto 90° girevole	Guarnizioni	Entrata-Uscita
070-1602-600	Aria-Acqua 20 bar	ottone	Viton®	F1" - M1" BSP
070-1605-400	Acqua 150 °C 400 bar	acciaio inox	Viton®	F1/2" - M1/2" BSP
070-1606-500	Olio 160 bar	acciaio zincato	NBR	F3/4" - M3/4" BSP
070-1606-600	Olio 160 bar	acciaio zincato	NBR	F1" - M1" BSP
070-1608-600	Gasolio 10 bar	acciaio zincato	Viton®	F1" - M1" BSP

DIMENSIONI DI INGOMBRO FISSI

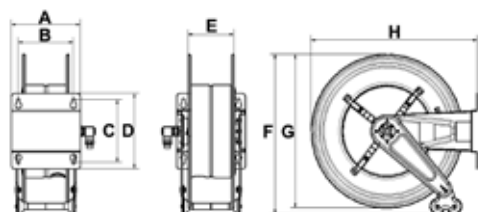

Mod.	A	B	C	D	E	F	G	H	Kg	m ³	Paq
F-400	158	120	168	192	95	460	400	435	12,50	0,084	1
F-460	158	120	168	192	95	490	460	490	16,50	0,094	1
F-550	200	150	225	270	120	590	550	600	22,00	0,130	1
F-555	250	200	225	270	170	590	550	600	26,00	0,150	1
F-560	440	390	225	270	360	590	550	600	33,00	0,240	1

AVVOLGITUBO AUTOMATICI IN ACCIAIO VERNICIATO ORIENTABILI SENZA TUBO



Articolo	Fluido erogato	Giunto 90° girevole	Guarnizioni	Entrata-Uscita	S-400
071-1201-300	Aria-Acqua 20 bar	ottone	Viton®	F3/8" - M3/8" BSP	
071-1201-400	Aria-Acqua 20 bar	ottone	Viton®	F1/2" - M1/2" BSP	
071-1205-300	Acqua 150 °C 400 bar	acciaio inox	Viton®	F3/8" - M3/8" BSP	
071-1205-400	Acqua 150 °C 400 bar	acciaio inox	Viton®	F1/2" - M1/2" BSP	
071-1206-400	Olio 160 bar	acciaio zincato	NBR	F1/2" - M1/2" BSP	
071-1207-200	Grasso 600 bar	acciaio zincato	poliuretano	M1/4" - M1/4" BSP	
071-1207-300	Grasso 600 bar	acciaio zincato	poliuretano	M3/8" - M3/8" BSP	
071-1207-400	Grasso 500 bar	acciaio zincato	poliuretano	M1/2" - M1/2" BSP	
071-1209-400	Antigelo-Lavavetri 20 bar	acciaio inox	Viton®	F1/2" - M1/2" BSP	

Articolo	Fluido erogato	Giunto 90° girevole	Guarnizioni	Entrata-Uscita	S-460
071-1301-400	Aria-Acqua 20 bar	ottone	Viton®	F1/2" - M1/2" BSP	
071-1305-300	Acqua 150 °C 400 bar	acciaio inox	Viton®	F3/8" - M3/8" BSP	
071-1305-400	Acqua 150 °C 400 bar	acciaio inox	Viton®	F1/2" - M1/2" BSP	
071-1306-400	Olio 160 bar	acciaio zincato	NBR	F1/2" - M1/2" BSP	
071-1307-200	Grasso 600 bar	acciaio zincato	poliuretano	M1/4" - M1/4" BSP	
071-1307-300	Grasso 600 bar	acciaio zincato	poliuretano	M3/8" - M3/8" BSP	
071-1307-400	Grasso 500 bar	acciaio zincato	poliuretano	M1/2" - M1/2" BSP	
071-1309-400	Antigelo-Lavavetri 20 bar	acciaio inox	Viton®	F1/2" - M1/2" BSP	

Articolo	Fluido erogato	Giunto 90° girevole	Guarnizioni	Entrata-Uscita	S-550
071-1401-400	Aria-Acqua 20 bar	ottone	Viton®	F1/2" - M1/2" BSP	
071-1405-300	Acqua 150 °C 400 bar	acciaio inox	Viton®	F3/8" - M3/8" BSP	
071-1405-400	Acqua 150 °C 400 bar	acciaio inox	Viton®	F1/2" - M1/2" BSP	
071-1406-400	Olio 160 bar	acciaio zincato	NBR	F1/2" - M1/2" BSP	
071-1407-300	Grasso 600 bar	acciaio zincato	poliuretano	M3/8" - M3/8" BSP	
071-1407-400	Grasso 500 bar	acciaio zincato	poliuretano	M1/2" - M1/2" BSP	
071-1408-600	Gasolio 10 bar	acciaio zincato	Viton®	F1" - M1" BSP	
071-1409-500	Adblue 20 bar	acciaio inox	Viton®	F3/4" - M3/4" BSP	

Articolo	Fluido erogato	Giunto 90° girevole	Guarnizioni	Entrata-Uscita	S-555
071-1502-400	Aria-Acqua 20 bar	ottone	Viton®	F1/2" - M1/2" BSP	
071-1502-600	Aria-Acqua 20 bar	ottone	Viton®	F1" - M1" BSP	
071-1505-300	Acqua 150 °C 400 bar	acciaio inox	Viton®	F3/8" - M3/8" BSP	
071-1505-400	Acqua 150 °C 400 bar	acciaio inox	Viton®	F1/2" - M1/2" BSP	
071-1506-400	Olio 160 bar	acciaio zincato	NBR	F1/2" - M1/2" BSP	
071-1506-500	Olio 160 bar	acciaio zincato	NBR	F3/4" - M3/4" BSP	
071-1506-600	Olio 160 bar	acciaio zincato	NBR	F1" - M1" BSP	
071-1507-300	Grasso 600 bar	acciaio zincato	poliuretano	M3/8" - M3/8" BSP	
071-1507-400	Grasso 500 bar	acciaio zincato	poliuretano	M1/2" - M1/2" BSP	
071-1508-600	Gasolio 10 bar	acciaio zincato	Viton®	F1" - M1" BSP	

DIMENSIONI DI INGOMBRO ORIENTABILI

Mod.	A	B	C	D	E	F	G	H			
S-400	150	120	168	196	95	460	400	550	13,50	0,084	1
S-460	150	120	168	196	95	490	460	575	17,50	0,094	1
S-550	200	150	225	270	120	572	550	680	23,00	0,130	1
S-555	250	200	225	270	170	572	550	680	27,00	0,150	1

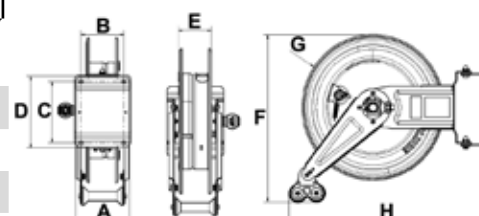

AVVOLGITUBO AUTOMATICI IN ACCIAIO INOX AISI 304 FISSI PER ARIA-ACQUA 20 bar

Dotati di:

- Tubi in poliuretano blu a base etere
- Raccordi in ottone
- Giunto girevole 90° in ottone
- Guarnizioni in Viton®



FX-400	Articolo	L. tubo	Ø tubo	Pressione max	Entrata-Uscita
	070-2201-300	senza tubo	-	-	F1/2"-M3/8" BSP
	070-2201-400	senza tubo	-	-	F1/2"-M1/2" BSP
	070-2201-215	15 m	8x12	20 bar	F1/2"G-M1/4" G gir.
	070-2201-220	20 m	8x12	20 bar	F1/2"G-M1/4" G gir.
	070-2201-310	10 m	10x14	20 bar	F1/2"-M3/8" BSP
	070-2201-315	15 m	10x14	20 bar	F1/2"-M3/8" BSP
	070-2201-410	10 m	13x19	20 bar	F1/2"-M1/2" BSP



FX-460	Articolo	L. tubo	Ø tubo	Pressione max	Entrata-Uscita
	070-2301-300	senza tubo	-	-	F1/2"-M3/8" BSP
	070-2301-400	senza tubo	-	-	F1/2"-M1/2" BSP
	070-2301-320	20 m	10X14	20 bar	F1/2"-M3/8" BSP
	070-2301-415	15 m	13X19	20 bar	F1/2"-M1/2" BSP
	070-2301-418	18 m	13X19	20 bar	F1/2"-M1/2" BSP



FX-550	Articolo	L. tubo	Ø tubo	Pressione max	Entrata-Uscita
	070-2401-400	senza tubo	-	-	F1/2"-M1/2" BSP
	070-2401-420	20 m	13X19	20 bar	F1/2"-M1/2" BSP
	070-2401-425	25 m	13X19	20 bar	F1/2"-M1/2" BSP

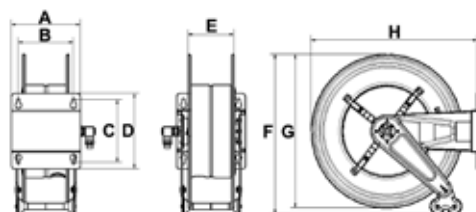

DIMENSIONI DI INGOMBRO FISSI

Mod.	A	B	C	D	E	F	G	H			
FX-400	158	120	168	192	95	460	400	435	12,50<19,50	0,084	1
FX-460	158	120	168	192	95	490	460	490	16,50<23,00	0,094	1
FX-550	200	150	225	270	120	590	550	600	22,00<28,00	0,130	1

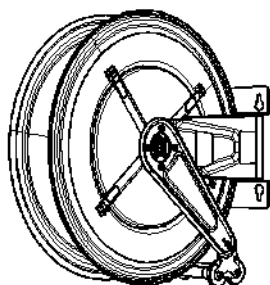

Fissaggio a muro con uscita tubo interna

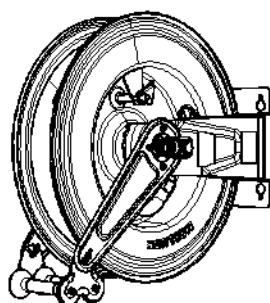

Fissaggio a muro con uscita tubo esterna

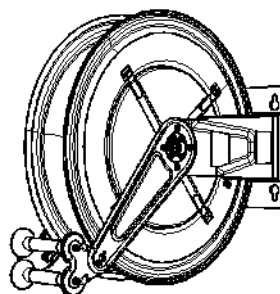

Fissaggio a parete/soffitto con uscita tubo frontale

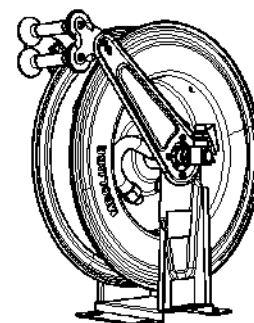

Fissaggio a banco con uscita tubo frontale

AVVOLGITUBO AUTOMATICI IN ACCIAIO INOX AISI 304 ORIENTABILI PER ARIA-ACQUA 20 bar

Dotati di:



- Tubi in poliuretano blu a base etere
- Raccordi in ottone
- Giunto girevole 90° in ottone
- Guarnizioni in Viton®

Articolo	L. tubo	Ø tubo	Pressione max	Entrata-Uscita	SX-400
071-2201-300	senza tubo	-	-	F1/2" - M3/8" BSP	
071-2201-400	senza tubo	-	-	F1/2" - M1/2" BSP	
071-2201-215	15 m	8x12	20 bar	F1/2"G - M1/4" G gir.	
071-2201-220	20 m	8x12	20 bar	F1/2"G - M1/4" G gir.	
071-2201-310	10 m	10x14	20 bar	F1/2" - M3/8" BSP	
071-2201-315	15 m	10x14	20 bar	F1/2" - M3/8" BSP	
071-2201-410	10 m	13x19	20 bar	F1/2" - M1/2" BSP	

Articolo	L. tubo	Ø tubo	Pressione max	Entrata-Uscita	SX-460
071-2301-300	senza tubo	-	-	F1/2" - M3/8" BSP	
071-2301-400	senza tubo	-	-	F1/2" - M1/2" BSP	
071-2301-320	20 m	10x14	20 bar	F1/2" - M3/8" BSP	
071-2301-415	15 m	13x19	20 bar	F1/2" - M1/2" BSP	
071-2301-418	18 m	13x19	20 bar	F1/2" - M1/2" BSP	

Articolo	L. tubo	Ø tubo	Pressione max	Entrata-Uscita	SX-550
071-2401-400	senza tubo	-	-	F1/2" - M1/2" BSP	
071-2401-420	20 m	13x19	20 bar	F1/2" - M1/2" BSP	
071-2401-425	25 m	13x19	20 bar	F1/2" - M1/2" BSP	

DIMENSIONI DI INGOMBRO ORIENTABILI

Mod.	A	B	C	D	E	F	G	H			
SX-400	150	120	168	196	95	460	400	550	13,50<20,50	0,084	1
SX-460	150	120	168	196	95	490	460	575	17,50<24,00	0,094	1
SX-550	200	150	225	270	120	572	550	680	23,00<29,00	0,130	1

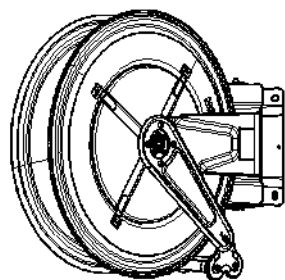
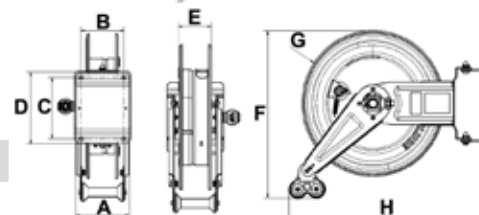

Fissaggio a muro con uscita tubo interna

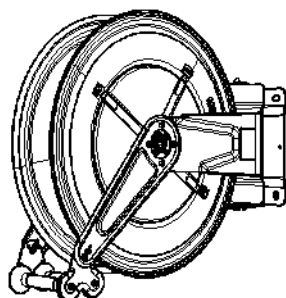

Fissaggio a muro con uscita tubo esterna

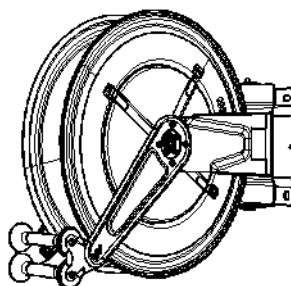

Fissaggio a parete/soffitto con uscita tubo frontale

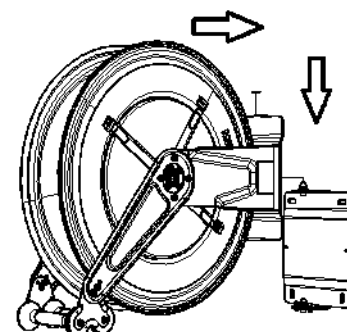

L'inserimento dell'avvolgitubo nella staffa a muro è a innesto rapido



AVVOLGITUBO AUTOMATICI IN ACCIAIO INOX AISI 304 FISSI PER ARIA-ACQUA DA 20 A 28 bar

Dotati di:

- Tubi in gomma sintetica nera R6, Raccordi in acciaio zincato
- Giunto girevole 90° in ottone, Guarnizioni in Viton®



FX-400

Articolo	L. tubo	Ø tubo	Pressione max	Entrata-Uscita
070-2201-300	senza tubo	-	-	F1/2"-M3/8" BSP
070-2201-400	senza tubo	-	-	F1/2"-M1/2" BSP
070-2202-212	12 m	5/16"	28 bar	F1/2"-M1/4" BSP
070-2202-218	18 m	5/16"	28 bar	F1/2"-M1/4" BSP
070-2202-310	10 m	3/8"	28 bar	F1/2"-M3/8" BSP
070-2202-315	15 m	3/8"	28 bar	F1/2"-M3/8" BSP
070-2202-410	10 m	1/2"	28 bar	F1/2"-M1/2" BSP



FX-460

Articolo	L. tubo	Ø tubo	Pressione max	Entrata-Uscita
070-2301-300	senza tubo	-	-	F1/2"-M3/8" BSP
070-2301-400	senza tubo	-	-	F1/2"-M1/2" BSP
070-2302-318	18 m	3/8"	28 bar	F1/2"-M3/8" BSP
070-2302-320	20 m	3/8"	28 bar	F1/2"-M3/8" BSP
070-2302-415	15 m	1/2"	28 bar	F1/2"-M1/2" BSP
070-2302-418	18 m	1/2"	28 bar	F1/2"-M1/2" BSP



FX-550

Articolo	L. tubo	Ø tubo	Pressione max	Entrata-Uscita
070-2401-400	senza tubo	-	-	F1/2"-M1/2" BSP
070-2402-500	senza tubo	-	-	F1"-M3/4" BSP
070-2402-420	20 m	1/2"	28 bar	F1/2"-M1/2" BSP
070-2402-425	25 m	1/2"	28 bar	F1/2"-M1/2" BSP
070-2402-515	15 m	3/4"	21 bar	F1"-M3/4" BSP



FX-555



Articolo	L. tubo	Ø tubo	Pressione max	Entrata-Uscita
070-2502-400	senza tubo	-	-	F1/2"-M1/2" BSP
070-2502-500	senza tubo	-	-	F1"-M3/4" BSP
070-2502-600	senza tubo	-	-	F1"-M1" BSP
070-2502-430	30 m	1/2"	28 bar	F1/2"-M1/2" BSP
070-2502-520	20 m	3/4"	21 bar	F1"-M3/4" BSP
070-2502-615	15 m	1"	20 bar	F1"-M1" BSP



FX-560

Articolo	L. tubo	Ø tubo	Pressione max	Entrata-Uscita
070-2602-400	senza tubo	-	-	F1/2"-M1/2" BSP
070-2602-500	senza tubo	-	-	F1"-M3/4" BSP
070-2602-600	senza tubo	-	-	F1"-M1" BSP
070-2602-440	40 m	1/2"	28 bar	F1/2"-M1/2" BSP
070-2602-530	30 m	3/4"	21 bar	F1"-M3/4" BSP
070-2602-540	40 m	3/4"	21 bar	F1"-M3/4" BSP
070-2602-620	20 m	1"	20 bar	F1"-M1" BSP
070-2602-630	30 m	1"	20 bar	F1"-M1" BSP

DIMENSIONI DI INGOMBRO FISSI

Mod.	A	B	C	D	E	F	G	H			
FX-400	158	120	168	192	95	460	400	435	12,50<19,50	0,084	1
FX-460	158	120	168	192	95	490	460	490	16,50<23,00	0,094	1
FX-550	200	150	225	270	120	590	550	600	22,00<45,00	0,130	1
FX-555	250	200	225	270	170	590	550	600	26,00<53,00	0,150	1
FX-560	440	390	225	270	360	590	550	600	33,00<83,00	0,240	1

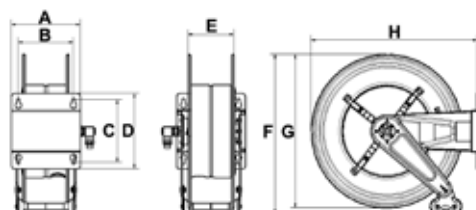

AVVOLGITUBO AUTOMATICI IN ACCIAIO INOX AISI 304 ORIENTABILI PER ARIA-ACQUA DA 20 A 28 bar

Dotati di:

- Tubi in gomma sintetica nera R6, Raccordi in acciaio zincato
- Giunto girevole 90° in ottone, Guarnizioni in Viton®



Articolo	L. tubo	Ø tubo	Pressione max	Entrata-Uscita	SX-400
071-2201-300	senza tubo	-	-	F1/2"-M3/8" BSP	
071-2201-400	senza tubo	-	-	F1/2"-M1/2" BSP	
071-2202-212	12 m	5/16"	28 bar	F1/2"-M1/4" BSP	
071-2202-218	18 m	5/16"	28 bar	F1/2"-M1/4" BSP	
071-2202-310	10 m	3/8"	28 bar	F1/2"-M3/8" BSP	
071-2202-315	15 m	3/8"	28 bar	F1/2"-M3/8" BSP	
071-2202-410	10 m	1/2"	28 bar	F1/2"-M1/2" BSP	

Articolo	L. tubo	Ø tubo	Pressione max	Entrata-Uscita	SX-460
071-2301-300	senza tubo	-	-	F1/2"-M3/8" BSP	
071-2301-400	senza tubo	-	-	F1/2"-M1/2" BSP	
071-2302-318	18 m	3/8"	28 bar	F1/2"-M3/8" BSP	
071-2302-320	20 m	3/8"	28 bar	F1/2"-M3/8" BSP	
071-2302-415	15 m	1/2"	28 bar	F1/2"-M1/2" BSP	
071-2302-418	18 m	1/2"	28 bar	F1/2"-M1/2" BSP	

Articolo	L. tubo	Ø tubo	Pressione max	Entrata-Uscita	SX-550
071-2401-400	senza tubo	-	-	F1/2"-M1/2" BSP	
071-2402-500	senza tubo	-	-	F1"-M3/4" BSP	
071-2402-420	20 m	1/2"	28 bar	F1/2"-M1/2" BSP	
071-2402-425	25 m	1/2"	28 bar	F1/2"-M1/2" BSP	
071-2402-515	15 m	3/4"	21 bar	F1"-M3/4" BSP	

Articolo	L. tubo	Ø tubo	Pressione max	Entrata-Uscita	SX-555
071-2502-400	senza tubo	-	-	F1/2"-M1/2" BSP	
071-2502-500	senza tubo	-	-	F1"-M3/4" BSP	
071-2502-600	senza tubo	-	-	F1"-M1" BSP	
071-2502-430	30 m	1/2"	28 bar	F1/2"-M1/2" BSP	
071-2502-520	20 m	3/4"	21 bar	F1"-M3/4" BSP	
071-2502-615	15 m	1"	20 bar	F1"-M1" BSP	

DIMENSIONI DI INGOMBRO ORIENTABILI

Mod.	A	B	C	D	E	F	G	H	 Kg	 m³	
SX-400	150	120	168	196	95	460	400	550	13,50<20,50	0,084	1
SX-460	150	120	168	196	95	490	460	575	17,50<24,00	0,094	1
SX-550	200	150	225	270	120	572	550	680	23,00<45,00	0,130	1
SX-555	250	200	225	270	170	572	550	680	27,00<54,00	0,150	1

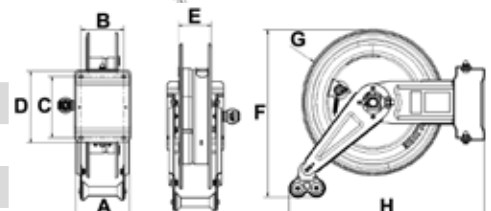

AVVOLGITUBO AUTOMATICI IN ACCIAIO INOX AISI 304 FISSI PER ACQUA 150 °C 200 bar

Dotati di:

- Tubi in gomma sintetica blu antimacchia 1SC
- Raccordi in acciaio zincato
- Giunto girevole 90° in acciaio inox AISI 304
- Guarnizioni in Viton®



FX-400

Articolo	L. tubo	Ø tubo	Pressione max	Entrata-Uscita
070-2205-300	senza tubo	-	-	F1/2"-M3/8" BSP
070-2205-400	senza tubo	-	-	F1/2"-M1/2" BSP
070-2204-210	10 m	5/16"	200 bar	F1/2"-F3/8" BSP
070-2204-215	15 m	5/16"	200 bar	F1/2"-F3/8" BSP
070-2204-310	10 m	3/8"	200 bar	F1/2"-F3/8" BSP
070-2204-410	10 m	1/2"	200 bar	F1/2"-F1/2" BSP



FX-460

Articolo	L. tubo	Ø tubo	Pressione max	Entrata-Uscita
070-2305-300	senza tubo	-	-	F1/2"-M3/8" BSP
070-2305-400	senza tubo	-	-	F1/2"-M1/2" BSP
070-2304-220	20 m	5/16"	200 bar	F1/2"-F3/8" BSP
070-2304-315	15 m	3/8"	200 bar	F1/2"-F3/8" BSP
070-2304-318	18 m	3/8"	200 bar	F1/2"-F3/8" BSP
070-2304-415	15 m	1/2"	200 bar	F1/2"-F1/2" BSP



FX-550

Articolo	L. tubo	Ø tubo	Pressione max	Entrata-Uscita
070-2405-300	senza tubo	-	-	F1/2"-M3/8" BSP
070-2405-400	senza tubo	-	-	F1/2"-M1/2" BSP
070-2404-320	20 m	3/8"	200 bar	F1/2"-F3/8" BSP
070-2404-325	25 m	3/8"	200 bar	F1/2"-F3/8" BSP
070-2404-420	20 m	1/2"	200 bar	F1/2"-F1/2" BSP
070-2404-425	25 m	1/2"	200 bar	F1/2"-F1/2" BSP



FX-555

Articolo	L. tubo	Ø tubo	Pressione max	Entrata-Uscita
070-2505-300	senza tubo	-	-	F1/2"-M3/8" BSP
070-2505-400	senza tubo	-	-	F1/2"-M1/2" BSP
070-2504-330	30 m	3/8"	200 bar	F1/2"-F3/8" BSP
070-2504-430	30 m	1/2"	200 bar	F1/2"-F1/2" BSP



FX-560

Articolo	L. tubo	Ø tubo	Pressione max	Entrata-Uscita
070-2605-400	senza tubo	-	-	F1/2"-M1/2" BSP
070-2604-340	40 m	3/8"	200 bar	F1/2"-F3/8" BSP
070-2604-350	50 m	3/8"	200 bar	F1/2"-F3/8" BSP
070-2604-440	40 m	1/2"	200 bar	F1/2"-F1/2" BSP

DIMENSIONI DI INGOMBRO FISSI

Mod.	A	B	C	D	E	F	G	H			
FX-400	158	120	168	192	95	460	400	435	12,50<19,50	0,084	1
FX-460	158	120	168	192	95	490	460	490	16,50<23,00	0,094	1
FX-550	200	150	225	270	120	590	550	600	22,00<45,00	0,130	1
FX-555	250	200	225	270	170	590	550	600	26,00<53,00	0,150	1
FX-560	440	390	225	270	360	590	550	600	33,00<83,00	0,240	1

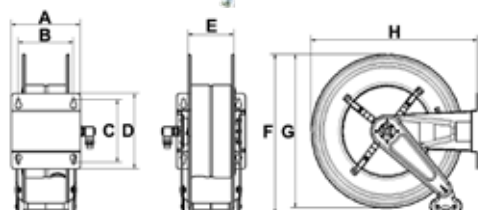

AVVOLGITUBO AUTOMATICI IN ACCIAIO INOX AISI 304 ORIENTABILI PER ACQUA 150 °C 200 bar

Dotati di:

- Tubi in gomma sintetica blu antimacchia 15C
- Raccordi in acciaio zincato
- Giunto girevole 90° in acciaio inox AISI 304
- Guarnizioni in Viton®

Articolo	L. tubo	Ø tubo	Pressione max	Entrata-Uscita	SX-400
071-2205-300	senza tubo	-	-	F1/2"-M3/8" BSP	
071-2205-400	senza tubo	-	-	F1/2"-M1/2" BSP	
071-2204-210	10 m	5/16"	200 bar	F1/2"-F3/8" BSP	
071-2204-215	15 m	5/16"	200 bar	F1/2"-F3/8" BSP	
071-2204-310	10 m	3/8"	200 bar	F1/2"-F3/8" BSP	
071-2204-410	10 m	1/2"	200 bar	F1/2"-F1/2" BSP	

Articolo	L. tubo	Ø tubo	Pressione max	Entrata-Uscita	SX-460
071-2305-300	senza tubo	-	-	F1/2"-M3/8" BSP	
071-2305-400	senza tubo	-	-	F1/2"-M1/2" BSP	
071-2304-220	20 m	5/16"	200 bar	F1/2"-F3/8" BSP	
071-2304-315	15 m	3/8"	200 bar	F1/2"-F3/8" BSP	
071-2304-318	18 m	3/8"	200 bar	F1/2"-F3/8" BSP	
071-2304-415	15 m	1/2"	200 bar	F1/2"-F1/2" BSP	

Articolo	L. tubo	Ø tubo	Pressione max	Entrata-Uscita	SX-550
071-2405-300	senza tubo	-	-	F1/2"-M3/8" BSP	
071-2405-400	senza tubo	-	-	F1/2"-M1/2" BSP	
071-2404-320	20 m	3/8"	200 bar	F1/2"-F3/8" BSP	
071-2404-325	25 m	3/8"	200 bar	F1/2"-F3/8" BSP	
071-2404-420	20 m	1/2"	200 bar	F1/2"-F1/2" BSP	
071-2404-425	25 m	1/2"	200 bar	F1/2"-F1/2" BSP	

Articolo	L. tubo	Ø tubo	Pressione max	Entrata-Uscita	SX-555
071-2505-300	senza tubo	-	-	F1/2"-M3/8" BSP	
071-2505-400	senza tubo	-	-	F1/2"-M1/2" BSP	
071-2504-330	30 m	3/8"	200 bar	F1/2"-F3/8" BSP	
071-2504-430	30 m	1/2"	200 bar	F1/2"-F1/2" BSP	

DIMENSIONI DI INGOMBRO ORIENTABILI

Mod.	A	B	C	D	E	F	G	H			
SX-400	150	120	168	196	95	460	400	550	13,50<20,50	0,084	1
SX-460	150	120	168	196	95	490	460	575	17,50<24,00	0,094	1
SX-550	200	150	225	270	120	572	550	680	23,00<45,00	0,130	1
SX-555	250	200	225	270	170	572	550	680	27,00<54,00	0,150	1

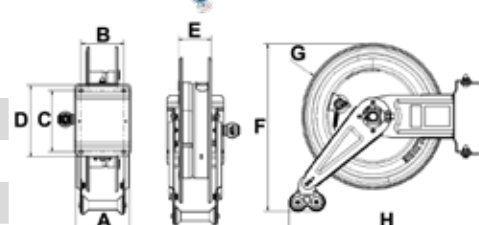

AVVOLGITUBO AUTOMATICI IN ACCIAIO INOX AISI 304 FISSI PER ACQUA 150 °C 400 bar

Dotati di:

- Tubi in gomma sintetica blu antimacchia 2SC
- Raccordi in acciaio zincato
- Giunto girevole 90° in acciaio inox AISI 304
- Guarnizioni in Viton®



FX-400

Articolo	L. tubo	Ø tubo	Pressione max	Entrata-Uscita
070-2205-300	senza tubo	-	-	F1/2"-M3/8" BSP
070-2205-400	senza tubo	-	-	F1/2"-M1/2" BSP
070-2205-210	10 m	5/16"	400 bar	F1/2"-F3/8" BSP
070-2205-215	15 m	5/16"	400 bar	F1/2"-F3/8" BSP
070-2205-310	10 m	3/8"	400 bar	F1/2"-F3/8" BSP
070-2205-410	10 m	1/2"	400 bar	F1/2"-F1/2" BSP



FX-460

Articolo	L. tubo	Ø tubo	Pressione max	Entrata-Uscita
070-2305-300	senza tubo	-	-	F1/2"-M3/8" BSP
070-2305-400	senza tubo	-	-	F1/2"-M1/2" BSP
070-2305-220	20 m	5/16"	400 bar	F1/2"-F3/8" BSP
070-2305-315	15 m	3/8"	400 bar	F1/2"-F3/8" BSP
070-2305-318	18 m	3/8"	400 bar	F1/2"-F3/8" BSP
070-2305-415	15 m	1/2"	400 bar	F1/2"-F1/2" BSP



FX-550

Articolo	L. tubo	Ø tubo	Pressione max	Entrata-Uscita
070-2405-300	senza tubo	-	-	F1/2"-M3/8" BSP
070-2405-400	senza tubo	-	-	F1/2"-M1/2" BSP
070-2405-320	20 m	3/8"	400 bar	F1/2"-F3/8" BSP
070-2405-325	25 m	3/8"	400 bar	F1/2"-F3/8" BSP
070-2405-420	20 m	1/2"	400 bar	F1/2"-F1/2" BSP
070-2405-425	25 m	1/2"	400 bar	F1/2"-F1/2" BSP



FX-555

Articolo	L. tubo	Ø tubo	Pressione max	Entrata-Uscita
070-2505-300	senza tubo	-	-	F1/2"-M3/8" BSP
070-2505-400	senza tubo	-	-	F1/2"-M1/2" BSP
070-2505-330	30 m	3/8"	400 bar	F1/2"-F3/8" BSP
070-2505-430	30 m	1/2"	400 bar	F1/2"-F1/2" BSP



FX-560

Articolo	L. tubo	Ø tubo	Pressione max	Entrata-Uscita
070-2605-400	senza tubo	-	-	F1/2"-M1/2" BSP
070-2605-340	40 m	3/8"	400 bar	F1/2"-F3/8" BSP
070-2605-350	50 m	3/8"	400 bar	F1/2"-F3/8" BSP
070-2605-440	40 m	1/2"	400 bar	F1/2"-F1/2" BSP

DIMENSIONI DI INGOMBRO FISSI

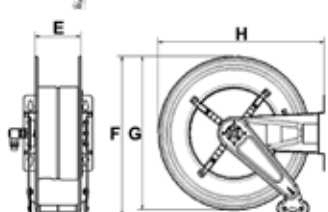
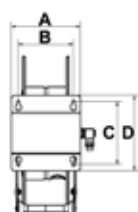

Mod.	A	B	C	D	E	F	G	H			
FX-400	158	120	168	192	95	460	400	435	12,50<19,50	0,084	1
FX-460	158	120	168	192	95	490	460	490	16,50<23,00	0,094	1
FX-550	200	150	225	270	120	590	550	600	22,00<45,00	0,130	1
FX-555	250	200	225	270	170	590	550	600	26,00<53,00	0,150	1
FX-560	440	390	225	270	360	590	550	600	33,00<83,00	0,240	1

AVVOLGITUBO AUTOMATICI IN ACCIAIO INOX AISI 304 ORIENTABILI PER ACQUA 150 °C 400 bar

Dotati di:

- Tubi in gomma sintetica blu antimacchia 2SC
- Raccordi in acciaio zincato
- Giunto girevole 90° in acciaio inox AISI 304
- Guarnizioni in Viton®

Articolo	L. tubo	Ø tubo	Pressione max	Entrata-Uscita	SX-400
071-2205-300	senza tubo	-	-	F1/2"-M3/8" BSP	
071-2205-400	senza tubo	-	-	F1/2"-M1/2" BSP	
071-2205-210	10 m	5/16"	400 bar	F1/2"-F3/8" BSP	
071-2205-215	15 m	5/16"	400 bar	F1/2"-F3/8" BSP	
071-2205-310	10 m	3/8"	400 bar	F1/2"-F3/8" BSP	
071-2205-410	10 m	1/2"	400 bar	F1/2"-F1/2" BSP	



Articolo	L. tubo	Ø tubo	Pressione max	Entrata-Uscita	SX-460
071-2305-300	senza tubo	-	-	F1/2"-M3/8" BSP	
071-2305-400	senza tubo	-	-	F1/2"-M1/2" BSP	
071-2305-220	20 m	5/16"	400 bar	F1/2"-F3/8" BSP	
071-2305-315	15 m	3/8"	400 bar	F1/2"-F3/8" BSP	
071-2305-318	18 m	3/8"	400 bar	F1/2"-F3/8" BSP	
071-2305-415	15 m	1/2"	400 bar	F1/2"-F1/2" BSP	





Articolo	L. tubo	Ø tubo	Pressione max	Entrata-Uscita	SX-550
071-2405-300	senza tubo	-	-	F1/2"-M3/8" BSP	
071-2405-400	senza tubo	-	-	F1/2"-M1/2" BSP	
071-2405-320	20 m	3/8"	400 bar	F1/2"-F3/8" BSP	
071-2405-325	25 m	3/8"	400 bar	F1/2"-F3/8" BSP	
071-2405-420	20 m	1/2"	400 bar	F1/2"-F1/2" BSP	
071-2405-425	25 m	1/2"	400 bar	F1/2"-F1/2" BSP	



Articolo	L. tubo	Ø tubo	Pressione max	Entrata-Uscita	SX-555
071-2505-300	senza tubo	-	-	F1/2"-M3/8" BSP	
071-2505-400	senza tubo	-	-	F1/2"-M1/2" BSP	
071-2505-330	30 m	3/8"	400 bar	F1/2"-F3/8" BSP	
071-2505-430	30 m	1/2"	400 bar	F1/2"-F1/2" BSP	



DIMENSIONI DI INGOMBRO ORIENTABILI

Mod.	A	B	C	D	E	F	G	H			
SX-400	150	120	168	196	95	460	400	550	13,50<20,50	0,084	1
SX-460	150	120	168	196	95	490	460	575	17,50<24,00	0,094	1
SX-550	200	150	225	270	120	572	550	680	23,00<45,00	0,130	1
SX-555	250	200	225	270	170	572	550	680	27,00<54,00	0,150	1

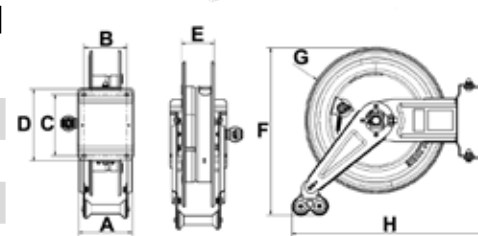

AVVOLGITUBO AUTOMATICI IN ACCIAIO INOX AISI 304 FISSI PER ANTIGELO – LAVAVETRI – AdBlue® 20 bar

Dotati di:

- Tubi in gomma nera antistatica EPDM
- Raccordi in acciaio inox AISI 316
- Giunto girevole 90° in acciaio inox AISI 316
- Guarnizioni in Viton®



FX-400	Articolo	L. tubo	Ø tubo	Pressione max	Entrata-Uscita
	070-2209-400	senza tubo	-	-	F1/2"-M1/2" BSP
	070-2209-410	10 m	1/2"	20 bar	F1/2"-M1/2" BSP



FX-460	Articolo	L. tubo	Ø tubo	Pressione max	Entrata-Uscita
	070-2309-400	senza tubo	-	-	F1/2"-M1/2" BSP
	070-2309-415	15 m	1/2"	20 bar	F1/2"-M1/2" BSP



FX-550	Articolo	L. tubo	Ø tubo	Pressione max	Entrata-Uscita
	070-2409-400	senza tubo	-	-	F1/2"-M1/2" BSP
	070-2409-500	senza tubo	-	-	F1"-M3/4" BSP
	070-2409-420	20 m	1/2"	20 bar	F1/2"-M1/2" BSP
	070-2409-425	25 m	1/2"	20 bar	F1/2"-M 1/2" BSP
	070-2409-510	10 m	3/4"	20 bar	F1"-M3/4" BSP
	070-2409-515	15 m	3/4"	20 bar	F1"-M3/4" BSP



FX-555	Articolo	L. tubo	Ø tubo	Pressione max	Entrata-Uscita
	070-2509-500	senza tubo	-	-	F1"-M3/4" BSP
	070-2509-520	20 m	3/4"	20 bar	F1"-M3/4" BSP

DIMENSIONI DI INGOMBRO FISSI

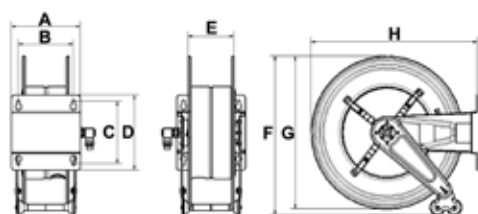

Mod.	A	B	C	D	E	F	G	H			
FX-400	158	120	168	192	95	460	400	435	12,50<19,50	0,084	1
FX-460	158	120	168	192	95	490	460	490	16,50<23,00	0,094	1
FX-550	200	150	225	270	120	590	550	600	22,00<45,00	0,130	1
FX-555	250	200	225	270	170	590	550	600	26,00<53,00	0,150	1

AVVOLGITUBO AUTOMATICI IN ACCIAIO INOX AISI 304 ORIENTABILI PER ANTIGELO – LAVAVETRI – AdBlue® 20 bar

Dotati di:

- Tubi in gomma nera antistatica EPDM
- Raccordi in acciaio inox AISI 316
- Giunto girevole 90° in acciaio inox AISI 316
- Guarnizioni in Viton®

Articolo	L. tubo	Ø tubo	Pressione max	Entrata-Uscita	SX-400
071-2209-400	senza tubo	-	-	F1/2"-M1/2" BSP	
071-2209-410	10 m	1/2"	20 bar	F1/2"-M1/2" BSP	



Articolo	L. tubo	Ø tubo	Pressione max	Entrata-Uscita	SX-460
071-2309-400	senza tubo	-	-	F1/2"-M1/2" BSP	
071-2309-415	15 m	1/2"	20 bar	F1/2"-M1/2" BSP	





Articolo	L. tubo	Ø tubo	Pressione max	Entrata-Uscita	SX-550
071-2409-400	senza tubo	-	-	F1/2"-M1/2" BSP	
071-2409-500	senza tubo	-	-	F1"-M3/4" BSP	
071-2409-420	20 m	1/2"	20 bar	F1/2"-M1/2" BSP	
071-2409-425	25 m	1/2"	20 bar	F1/2"-M 1/2" BSP	
071-2409-510	10 m	3/4"	20 bar	F1"-M3/4" BSP	
071-2409-515	15 m	3/4"	20 bar	F1"-M3/4" BSP	



Articolo	L. tubo	Ø tubo	Pressione max	Entrata-Uscita	SX-555
071-2509-500	senza tubo	-	-	F1"-M3/4" BSP	
071-2509-520	20 m	3/4"	20 bar	F1"-M3/4" BSP	



DIMENSIONI DI INGOMBRO ORIENTABILI

Mod.	A	B	C	D	E	F	G	H			
SX-400	150	120	168	196	95	460	400	550	13,50<20,50	0,084	1
SX-460	150	120	168	196	95	490	460	575	17,50<24,00	0,094	1
SX-550	200	150	225	270	120	572	550	680	23,00<45,00	0,130	1
SX-555	250	200	225	270	170	572	550	680	27,00<54,00	0,150	1

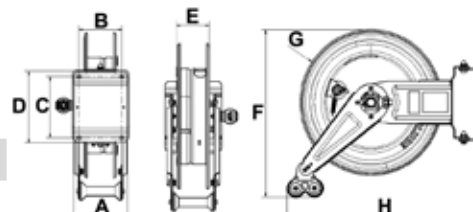

AVVOLGITUBO AUTOMATICI IN ACCIAIO INOX AISI 304 FISSI PER GASOLIO 10 bar

Dotati di:

- Tubi in gomma nera antistatica
- Raccordi in acciaio zincato
- Giunto girevole 90° in acciaio zincato - alluminio anodizzato
- Guarnizioni in Viton®



FX-460

Articolo	Capacità	L. tubo	Ø tubo	Entrata-Uscita
070-2308-500	80 l/min	senza tubo	-	F1"-M3/4"BSP
070-2308-508	80 l/min	8 m	3/4"- 19x27	F1"-M1" BSP



FX-550

Articolo	Capacità	L. tubo	Ø tubo	Entrata-Uscita
070-2408-600	95 l/min	senza tubo	-	F1"-M1" BSP
070-2408-510	90 l/min	10 m	3/4"- 19x27	F1"-M1" BSP
070-2408-515	85 l/min	15m	3/4"- 19x27	F1"-M1" BSP
070-2408-610	95 l/min	10m	1" - 25x35	F1"-M1" BSP



FX-555

Articolo	Capacità	L. tubo	Ø tubo	Entrata-Uscita
070-2508-600	95 l/min	senza tubo	-	F1"-M1" BSP
070-2508-520	83 l/min	20 m	3/4"- 19x27	F1"-M1" BSP
070-2508-615	90 l/min	15 m	1"- 25x35	F1"-M1" BSP





FX-560

Articolo	Capacità	L. tubo	Ø tubo	Entrata-Uscita
070-2608-600	95 l/min	senza tubo	-	F1"-M1" BSP
070-2608-530	80 l/min	30 m	3/4"- 19x27	F1"-M1" BSP
070-2608-540	75 l/min	40 m	3/4"- 19x27	F1"-M1" BSP
070-2608-620	87 l/min	20 m	1"- 25x35	F1"-M1" BSP
070-2608-630	85 l/min	30 m	1"- 25x35	F1"-M1" BSP

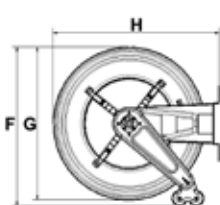
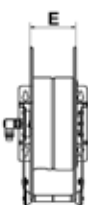
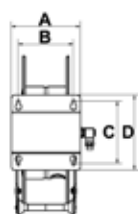
DIMENSIONI DI INGOMBRO FISSI



Mod.	A	B	C	D	E	F	G	H			
FX-460	158	120	168	192	95	490	460	490	16,50<23,00	0,094	1
FX-550	200	150	225	270	120	590	550	600	22,00<45,00	0,130	1
FX-555	250	200	225	270	170	590	550	600	26,00<53,00	0,150	1
FX-560	440	390	225	270	360	590	550	600	33,00<83,00	0,240	1

AVVOLGITUBO AUTOMATICI IN ACCIAIO INOX AISI 304 ORIENTABILI PER GASOLIO 10 bar

Dotati di:

- Tubi in gomma nera antistatica
- Raccordi in acciaio zincato
- Giunto girevole 90° in acciaio zincato - alluminio anodizzato
- Guarnizioni in Viton®

Articolo	Capacità	L. tubo	Ø tubo	Entrata-Uscita	SX-460
071-2308-500	80 l/min	senza tubo	-	F1"-M3/4" BSP	
071-2308-508	80 l/min	8 m	3/4"- 19x27	F1"-M1" BSP	





Articolo	Capacità	L. tubo	Ø tubo	Entrata-Uscita	SX-550
071-2408-600	95 l/min	senza tubo	-	F1"G-M1" BSP	
071-2408-510	90 l/min	10 m	3/4"- 19x27	F1"-M1" BSP	
071-2408-515	85 l/min	15m	3/4"- 19x27	F1"-M1" BSP	
071-2408-610	95 l/min	10m	1" - 25x35	F1"-M1" BSP	



Articolo	Capacità	L. tubo	Ø tubo	Entrata-Uscita	SX-555
071-2508-600	95 l/min	senza tubo	-	F1"-M1" BSP	
071-2508-520	83 l/min	20 m	3/4"- 19x27	F1"-M1" BSP	
071-2508-615	90 l/min	15 m	1"- 25x35	F1"-M1" BSP	



DIMENSIONI DI INGOMBRO ORIENTABILI

Mod.	A	B	C	D	E	F	G	H			
SX-460	150	120	168	196	95	490	460	575	17,50<24,00	0,094	1
SX-550	200	150	225	270	120	572	550	680	23,00<45,00	0,130	1
SX-555	250	200	225	270	170	572	550	680	27,00<54,00	0,150	1

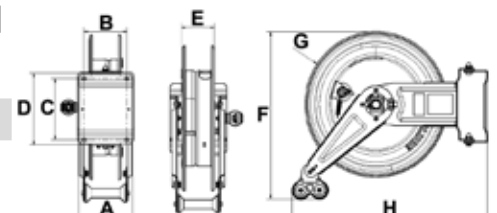

AVVOLGITUBO AUTOMATICI IN ACCIAIO INOX AISI 304 FISSI PER BENZINE 16 bar

Dotati di:

- Tubi in gomma sintetica nera antistatica con spirale metallica incorporata tessuti sintetici ad alta resistenza e cordicella di rame
- Normative di riferimento: EN 1761 - EN 12115 ATEX (EX ZONE)
- Resistente alla fiamma secondo: TRbf 131/2
- Raccordi in acciaio zincato
- Giunto girevole 90° in acciaio inox - Guarnizioni in Viton®
- Conforme alla direttiva ATEX: (vedi informativa ATEX pag. 390)

CE **Ex** II 2 G Ex h IIB T4 Gb X
II 2 D Ex h IIIC T4 Db



FX-550

Articolo	Capacità	L. tubo	Ø tubo	Entrata-Uscita
070-2418-600	95 l/min	senza tubo	-	F1"-M1" BSP
070-2418-510	90 l/min	10 m	3/4"- 19x27	F1"-M1" BSP
070-2418-515	85 l/min	15 m	3/4"- 19x27	F1"-M1" BSP
070-2418-610	95 l/min	10 m	1" - 25x35	F1"-M1" BSP



FX-555

Articolo	Capacità	L. tubo	Ø tubo	Entrata-Uscita
070-2518-600	95 l/min	senza tubo	-	F1"-M1" BSP
070-2518-520	83 l/min	20 m	3/4"- 19x27	F1"-M1" BSP
070-2518-615	90 l/min	15 m	1" - 25x35	F1"-M1" BSP



FX-560

Articolo	Capacità	L. tubo	Ø tubo	Entrata-Uscita
070-2618-600	95 l/min	senza tubo	-	F1"-M1" BSP
070-2618-530	80 l/min	30 m	3/4"- 19x27	F1"-M1" BSP
070-2618-620	87 l/min	20 m	1" - 25x35	F1"-M1" BSP
070-2618-630	85 l/min	30 m	1" - 25x35	F1"-M1" BSP

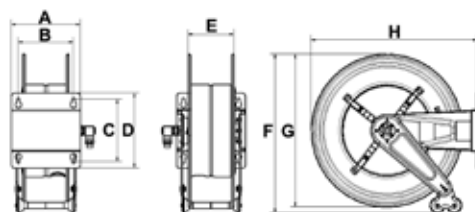

DIMENSIONI DI INGOMBRO FISSI

Mod.	A	B	C	D	E	F	G	H			
FX-550	200	150	225	270	120	590	550	600	22,00<45,00	0,130	1
FX-555	250	200	225	270	170	590	550	600	26,00<53,00	0,150	1
FX-560	440	390	225	270	360	590	550	600	33,00<83,00	0,240	1

AVVOLGITUBO AUTOMATICI IN ACCIAIO INOX AISI 304 ORIENTABILI PER BENZINE 16 bar

Dotati di:

- Tubi in gomma sintetica nera antistatica con spirale metallica incorporata tessuti sintetici ad alta resistenza e cordicella di rame
- Normative di riferimento: EN 1761 - EN 12115 ATEX (EX ZONE)
- Resistente alla fiamma secondo: TRbf 131/2
- Raccordi in acciaio zincato
- Giunto girevole 90° in acciaio inox - Guarnizioni in Viton®
- Conforme alla direttiva ATEX: (vedi informativa ATEX pag. 390)

CE Ex II 2 G Ex h IIB T4 Gb X
II 2 D Ex h IIIC T4 Db

Articolo	Capacità	L. tubo	Ø tubo	Entrata-Uscita
071-2418-600	95 l/min	senza tubo	-	F1"-M1" BSP
071-2418-510	90 l/min	10 m	3/4"- 19x27	F1"-M1" BSP
071-2418-515	85 l/min	15 m	3/4"- 19x27	F1"-M1" BSP
071-2418-610	95 l/min	10 m	1" - 25x35	F1"-M1" BSP

SX-550



Articolo	Capacità	L. tubo	Ø tubo	Entrata-Uscita
071-2518-600	95 l/min	senza tubo	-	F1"-M1" BSP
071-2518-520	83 l/min	20 m	3/4"- 19x27	F1"-M1" BSP
071-2518-615	90 l/min	15 m	1" - 25x35	F1"-M1" BSP

SX-555



DIMENSIONI DI INGOMBRO ORIENTABILI

Mod.	A	B	C	D	E	F	G	H	Kg	m³	W	
SX-550	200	150	225	270	120	572	550	680	23,00	<45,00	0,130	1
SX-555	250	200	225	270	170	572	550	680	27,00	<54,00	0,150	1

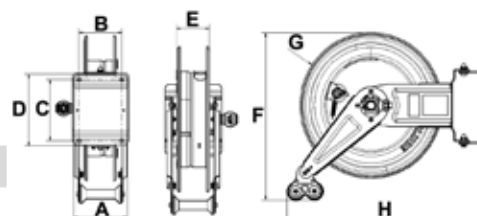

AVVOLGITUBO AUTOMATICI IN ACCIAIO INOX AISI 304 FISSI PER USO ALIMENTARE 120 °C 15 bar

Dotati di:

- Tubi in gomma sottostrato bianco EPDM copertura blu
- Normative: DM 21/3/73 e 18/6/79 + FOOD QUALITY F.D.A.
- Raccordi in acciaio inox AISI 316
- Giunto girevole 90° in acciaio inox - guarnizioni in EPDM



FX-400

Articolo	L. tubo	Ø tubo	Pressione max	Entrata-Uscita
070-2213-400	senza tubo	-	-	F1/2"-M1/2" BSP
070-2213-410	10 m	1/2"	15 bar	F1/2"-M1/2"BSP



FX-460

Articolo	L. tubo	Ø tubo	Pressione max	Entrata-Uscita
070-2313-400	senza tubo	-	-	F1/2"-M1/2" BSP
070-2313-415	15 m	1/2"	15 bar	F1/2"-M1/2" BSP



FX-550

Articolo	L. tubo	Ø tubo	Pressione max	Entrata-Uscita
070-2413-400	senza tubo	-	-	F1/2"-M1/2" BSP
070-2413-500	senza tubo	-	-	F1"-M3/4" BSP
070-2413-420	20 m	1/2"	15 bar	F1/2"-M1/2" BSP
070-2413-425	25 m	1/2"	15 bar	F1/2"-M1/2" BSP
070-2413-515	15 m	3/4"	15 bar	F1"-M3/4" BSP



FX-555

Articolo	L. tubo	Ø tubo	Pressione max	Entrata-Uscita
070-2513-400	senza tubo	-	-	F1/2"-M1/2" BSP
070-2513-500	senza tubo	-	-	F1"-M3/4" BSP
070-2513-600	senza tubo	-	-	F1"-M1" BSP
070-2513-430	30 m	1/2"	15 bar	F1/2"-M1/2" BSP
070-2513-520	20 m	3/4"	15 bar	F1"-M3/4" BSP

DIMENSIONI DI INGOMBRO FISSI

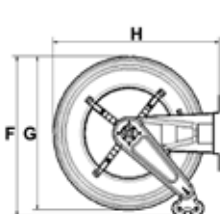
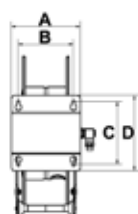

Mod.	A	B	C	D	E	F	G	H			
FX-400	158	120	168	192	95	460	400	435	12,50<19,50	0,084	1
FX-460	158	120	168	192	95	490	460	490	16,50<23,00	0,094	1
FX-550	200	150	225	270	120	590	550	600	22,00<45,00	0,130	1
FX-555	250	200	225	270	170	590	550	600	26,00<53,00	0,150	1

AVVOLGITUBO AUTOMATICI IN ACCIAIO INOX AISI 304 ORIENTABILI PER USO ALIMENTARE 120 °C 15 bar

Dotati di:

- Tubi in gomma sottostrato bianco EPDM copertura blu
- Normative: DM 21/3/73 e 18/6/79 + FOOD QUALITY F.D.A.
- Raccordi in acciaio inox AISI 316
- Giunto girevole 90° in acciaio inox - guarnizioni in EPDM

Articolo	L. tubo	Ø tubo	Pressione max	Entrata-Uscita	SX-400
071-2213-400	senza tubo	-	-	F1/2"-M1/2" BSP	
071-2213-410	10 m	1/2"	15 bar	F1/2"-M1/2" BSP	



Articolo	L. tubo	Ø tubo	Pressione max	Entrata-Uscita	SX-460
071-2313-400	senza tubo	-	-	F1/2"-M1/2" BSP	
071-2313-415	15 m	1/2"	15 bar	F1/2"-M1/2" BSP	



Articolo	L. tubo	Ø tubo	Pressione max	Entrata-Uscita	SX-550
071-2413-400	senza tubo	-	-	F1/2"-M1/2" BSP	
071-2413-500	senza tubo	-	-	F1"-M3/4" BSP	
071-2413-420	20 m	1/2"	15 bar	F1/2"-M1/2" BSP	
071-2413-425	25 m	1/2"	15 bar	F1/2"-M1/2" BSP	
071-2413-515	15 m	3/4"	15 bar	F1"-M3/4" BSP	



Articolo	L. tubo	Ø tubo	Pressione max	Entrata-Uscita	SX-555
071-2513-400	senza tubo	-	-	F1/2"-M1/2" BSP	
071-2513-500	senza tubo	-	-	F1"-M3/4" BSP	
071-2513-600	senza tubo	-	-	F1"-M1" BSP	
071-2513-430	30 m	1/2"	15 bar	F1/2"-M1/2" BSP	
071-2513-520	20 m	3/4"	15 bar	F1"-M3/4" BSP	



DIMENSIONI DI INGOMBRO ORIENTABILI

Mod.	A	B	C	D	E	F	G	H			
SX-400	150	120	168	196	95	460	400	550	13,50<20,50	0,084	1
SX-460	150	120	168	196	95	490	460	575	17,50<24,00	0,094	1
SX-550	200	150	225	270	120	572	550	680	23,00<45,00	0,130	1
SX-555	250	200	225	270	170	572	550	680	27,00<54,00	0,150	1

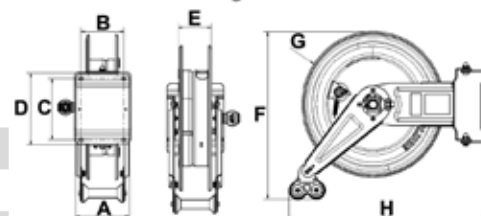

AVVOLGITUBO AUTOMATICI IN ACCIAIO INOX AISI 304 FISSI SENZA TUBO

FX-400



Articolo	Fluido erogato	Giunto 90° girevole	Guarnizioni	Entrata-Uscita
070-2201-300	Aria-Acqua 20 bar	ottone	Viton®	F3/8"-M3/8" BSP
070-2201-400	Aria-Acqua 20 bar	ottone	Viton®	F1/2"-M1/2" BSP
070-2205-300	Acqua 150°C 400 bar	acciaio inox	Viton®	F3/8"-M3/8" BSP
070-2205-400	Acqua 150°C 400 bar	acciaio inox	Viton®	F1/2"-M1/2" BSP
070-2209-400	Antigelo-Lavavetri 20 bar	acciaio inox	Viton®	F1/2"-M1/2" BSP
070-2213-400	Food quality F.D.A. 15 bar	acciaio inox	EPDM	F1/2"-M1/2" BSP

FX-460



Articolo	Fluido erogato	Giunto 90° girevole	Guarnizioni	Entrata-Uscita
070-2301-400	Aria-Acqua 20 bar	ottone	Viton®	F1/2"-M1/2" BSP
070-2305-300	Acqua 150°C 400 bar	acciaio inox	Viton®	F3/8"-M3/8" BSP
070-2305-400	Acqua 150°C 400 bar	acciaio inox	Viton®	F1/2"-M1/2" BSP
070-2309-400	Antigelo-Lavavetri 20 bar	acciaio inox	Viton®	F1/2"-M1/2" BSP
070-2313-400	Food quality F.D.A. 15 bar	acciaio inox	EPDM	F1/2"-M1/2" BSP

FX-550



Articolo	Fluido erogato	Giunto 90° girevole	Guarnizioni	Entrata-Uscita
070-2401-400	Aria-Acqua 20 bar	ottone	Viton®	F1/2"-M1/2" BSP
070-2405-300	Acqua 150°C 400 bar	acciaio inox	Viton®	F3/8"-M3/8" BSP
070-2405-400	Acqua 150°C 400 bar	acciaio inox	Viton®	F1/2"-M1/2" BSP
070-2408-600	Gasolio 10 bar	acciaio zincato	Viton®	F1"-M1" BSP
070-2409-500	Adblue 20 bar	acciaio inox	Viton®	F3/4"-M3/4" BSP
070-2413-400	Food quality F.D.A. 15 bar	acciaio inox	EPDM	F1/2"-M1/2" BSP
070-2413-500	Food quality F.D.A. 15 bar	acciaio inox	EPDM	F1"-M3/4" BSP
070-2418-600	Benzine 16 bar	acciaio zincato	Viton®	F1"-M1" BSP

FX-555



Articolo	Fluido erogato	Giunto 90° girevole	Guarnizioni	Entrata-Uscita
070-2502-400	Aria-Acqua 20 bar	ottone	Viton®	F1/2"-M1/2" BSP
070-2502-600	Aria-Acqua 20 bar	ottone	Viton®	F1"-M1" BSP
070-2505-300	Acqua 150°C 400 bar	acciaio inox	Viton®	F3/8"-M3/8" BSP
070-2505-400	Acqua 150°C 400 bar	acciaio inox	Viton®	F1/2"-M1/2" BSP
070-2508-600	Gasolio 10 bar	acciaio zincato	Viton®	F1"-M1" BSP
070-2513-400	Food quality F.D.A. 15 bar	acciaio inox	EPDM	F1/2"-M1/2" BSP
070-2513-500	Food quality F.D.A. 15 bar	acciaio inox	EPDM	F1"-M3/4" BSP
070-2513-600	Food quality F.D.A. 15 bar	acciaio inox	EPDM	F1"-M1" BSP
070-2518-600	Benzine 16 bar	acciaio inox	Viton®	F1"-M1" BSP

FX-560



Articolo	Fluido erogato	Giunto 90° girevole	Guarnizioni	Entrata-Uscita
070-2602-600	Aria-Acqua 20 bar	ottone	Viton®	F1"-M1" BSP
070-2605-400	Acqua 150°C 400 bar	acciaio inox	Viton®	F1/2"-M1/2" BSP
070-2608-600	Gasolio 10 bar	acciaio zincato	Viton®	F1"-M1" BSP
070-2613-400	Food quality F.D.A. 15 bar	acciaio inox	EPDM	F1/2"-M1/2" BSP
070-2613-500	Food quality F.D.A. 15 bar	acciaio inox	EPDM	F1"-M3/4" BSP
070-2613-600	Food quality F.D.A. 15 bar	acciaio inox	EPDM	F1"-M1" BSP
070-2618-600	Benzine 16 bar	acciaio inox	Viton®	F1"-M1" BSP

DIMENSIONI DI INGOMBRO FISSI

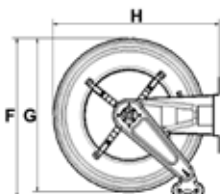
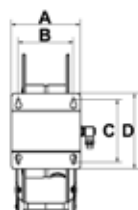

Mod.	A	B	C	D	E	F	G	H	Kg	m ³	W
FX-400	158	120	168	192	95	460	400	435	12,50	0,084	1
FX-460	158	120	168	192	95	490	460	490	16,50	0,094	1
FX-550	200	150	225	270	120	590	550	600	22,00	0,130	1
FX-555	250	200	225	270	170	590	550	600	26,00	0,150	1
FX-560	440	390	225	270	360	590	550	600	33,00	0,240	1

AVVOLGITUBO AUTOMATICI IN ACCIAIO INOX AISI 304 ORIENTABILI SENZA TUBO

Articolo	Fluido erogato	Giunto 90° girevole	Guarnizioni	Entrata-Uscita	SX-400
071-2201-300	Aria-Acqua 20 bar	ottone	Viton®	F3/8" - M3/8" BSP	
071-2201-400	Aria-Acqua 20 bar	ottone	Viton®	F1/2" - M1/2" BSP	
071-2205-300	Acqua 150°C 400 bar	acciaio inox	Viton®	F3/8" - M3/8" BSP	
071-2205-400	Acqua 150°C 400 bar	acciaio inox	Viton®	F1/2" - M1/2" BSP	
071-2209-400	Antigelo-Lavavetri 20 bar	acciaio inox	Viton®	F1/2" - M1/2" BSP	
071-2213-400	Food quality F.D.A. 15 bar	acciaio inox	EPDM	F1/2" - M1/2" BSP	



Articolo	Fluido erogato	Giunto 90° girevole	Guarnizioni	Entrata-Uscita	SX-460
071-2301-400	Aria-Acqua 20 bar	ottone	Viton®	F1/2" - M1/2" BSP	
071-2305-300	Acqua 150°C 400 bar	acciaio inox	Viton®	F3/8" - M3/8" BSP	
071-2305-400	Acqua 150°C 400 bar	acciaio inox	Viton®	F1/2" - M1/2" BSP	
071-2309-400	Antigelo-Lavavetri 20 bar	acciaio inox	Viton®	F1/2" - M1/2" BSP	
071-2313-400	Food quality F.D.A. 15 bar	acciaio inox	EPDM	F1/2" - M1/2" BSP	



Articolo	Fluido erogato	Giunto 90° girevole	Guarnizioni	Entrata-Uscita	SX-550
071-2401-400	Aria-Acqua 20 bar	ottone	Viton®	F1/2" - M1/2" BSP	
071-2405-300	Acqua 150°C 400 bar	acciaio inox	Viton®	F3/8" - M3/8" BSP	
071-2405-400	Acqua 150°C 400 bar	acciaio inox	Viton®	F1/2" - M1/2" BSP	
071-2408-600	Gasolio 10 bar	acciaio zincato	Viton®	F1" - M1" BSP	
071-2409-500	Adblue 20 bar	acciaio inox	Viton®	F3/4" - M3/4" BSP	
071-2413-400	Food quality F.D.A. 15 bar	acciaio inox	EPDM	F1/2" - M1/2" BSP	
071-2413-500	Food quality F.D.A. 15 bar	acciaio inox	EPDM	F1" - M3/4" BSP	
071-2418-600	Benzine 16 bar	acciaio zincato	Viton®	F1" - M1" BSP	



Articolo	Fluido erogato	Giunto 90° girevole	Guarnizioni	Entrata-Uscita	SX-555
071-2502-400	Aria-Acqua 20 bar	ottone	Viton®	F1/2" - M1/2" BSP	
071-2502-600	Aria-Acqua 20 bar	ottone	Viton®	F1" - M1" BSP	
071-2505-300	Acqua 150°C 400 bar	acciaio inox	Viton®	F3/8" - M3/8" BSP	
071-2505-400	Acqua 150°C 400 bar	acciaio inox	Viton®	F1/2" - M1/2" BSP	
071-2508-600	Gasolio 10 bar	acciaio zincato	Viton®	F1" - M1" BSP	
071-2513-400	Food quality F.D.A. 15 bar	acciaio inox	EPDM	F1/2" - M1/2" BSP	
071-2513-500	Food quality F.D.A. 15 bar	acciaio inox	EPDM	F1" - M3/4" BSP	
071-2513-600	Food quality F.D.A. 15 bar	acciaio inox	EPDM	F1" - M1" BSP	
071-2518-600	Benzine 16 bar	acciaio inox	Viton®	F1" - M1" BSP	



DIMENSIONI DI INGOMBRO ORIENTABILI

Mod.	A	B	C	D	E	F	G	H	Kg	m ³	N°
SX-400	150	120	168	196	95	460	400	550	13,50	0,084	1
SX-460	150	120	168	196	95	490	460	575	17,50	0,094	1
SX-550	200	150	225	270	120	572	550	680	23,00	0,130	1
SX-555	250	200	225	270	170	572	550	680	27,00	0,150	1

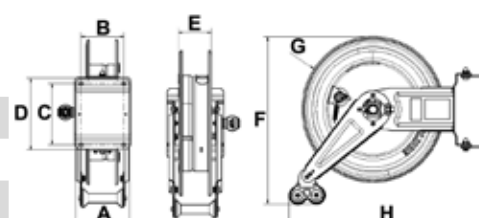

AVVOLGICAVO AUTOMATICI CARENATI IN MATERIALE PLASTICO ORIENTABILI CON CAVO ELETTRICO

Articolo	Lunghezza cavo	Tipo cavo	Potenza con cavo avvolto	Potenza con cavo svolto	Entrata	Uscita	Tipo di presa
078-3420-310	10 m	3GX1,5 mm ² H05VV-F	800 W	2000 W	230 V	230 V	Schuko



ES-260

Avvolgicavo automatico Mod. ES-260 3GX1,5 I 10 m

- Riavvolgimento automatico a molla
- Struttura in materiale plastico antiurto
- **Staffa di fissaggio orientabile** a parete in acciaio verniciato
- Sistema di bloccaggio del cavo nella lunghezza desiderata
- Conformi alle norme CE
- omologati TÜV

078-3420-310	3,800	0,007	1

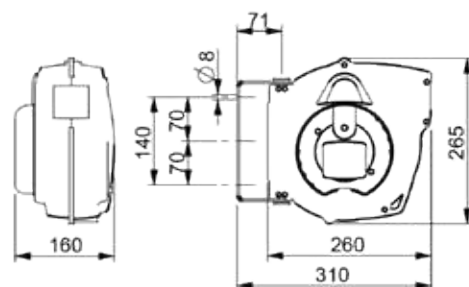

Articolo	Lunghezza cavo	Tipo cavo	Potenza con cavo avvolto	Potenza con cavo svolto	Entrata	Uscita	Tipo di presa
078-3423-315	15 m	3GX1,5 mm ² H05VV-F	800 W	2000 W	230 V	230 V	Schuko



ES-275

Avvolgicavo automatico Mod. ES-275 3GX1,5 I 15 m

- Riavvolgimento automatico a molla
- Struttura in materiale plastico antiurto
- **Staffa di fissaggio orientabile** a parete in acciaio verniciato
- Sistema di bloccaggio del cavo nella lunghezza desiderata
- Conformi alle norme CE
- omologati TÜV

078-3423-315	4,500	0,018	1

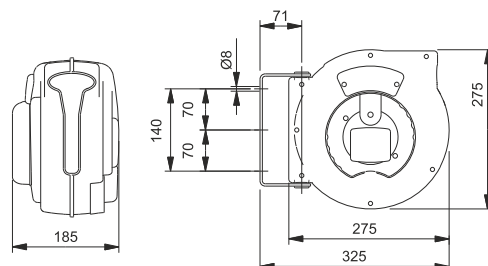

Articolo	Lunghezza cavo	Tipo cavo	Potenza con cavo avvolto	Potenza con cavo svolto	Entrata	Uscita	Tipo di presa
078-3423-410	10 m	3GX2,5 mm ² H07RNF	1600 W	3000 W	230 V	230 V	Schuko



ES-275

Avvolgicavo automatico Mod. ES-275 3GX2,5 I 10 m

- Riavvolgimento automatico a molla
- Struttura in materiale plastico antiurto
- **Staffa di fissaggio orientabile** a parete in acciaio verniciato
- Sistema di bloccaggio del cavo nella lunghezza desiderata
- Conformi alle norme CE
- omologati TÜV

078-3423-410	5,100	0,018	1

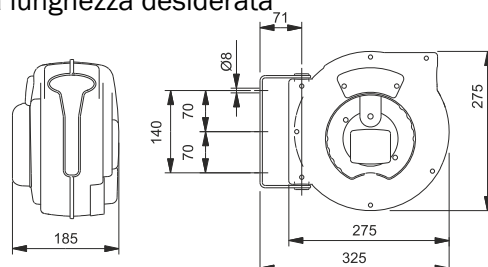

AVVOLGICAVO AUTOMATICI CARENATI IN MATERIALE PLASTICO ORIENTABILI CON LAMPADA PORTATILE

Articolo	Lunghezza cavo	Tipo cavo	Tensione d'ingresso	Tensione d'uscita	Luce Led	Potenza luminosa
078-3435-215	15 m	2GX1 mm ² H05RN-F	12V / 24V~AC	12V / 24V~AC	18 LED	900 lumen

Avvolgicavo automatico senza trasformatore Mod. ES-260L I 15 m

- Riavvolgimento automatico a molla
- Struttura in materiale plastico antiurto
- **Staffa di fissaggio orientabile** a parete in acciaio verniciato
- Sistema di bloccaggio del cavo nella lunghezza desiderata
- **Con lampada portatile 18 Led**
- Conformi alle norme CE
- omologati TÜV



ES-260L



078-3435-215 3,900 0,028 1

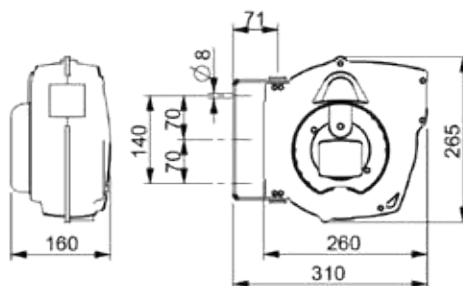

Articolo	Lunghezza cavo	Tipo cavo	Tensione d'ingresso	Tensione d'uscita	Luce Led	Potenza luminosa
078-3440-215	15 m	2GX1 mm ² H05RN-F	230V	da 12V a 24V	18 LED	900 lumen

Avvolgicavo automatico con trasformatore Mod. ES-260L I 15 m

- Riavvolgimento automatico a molla
- Struttura in materiale plastico antiurto
- **Staffa di fissaggio orientabile** a parete in acciaio verniciato
- Sistema di bloccaggio del cavo nella lunghezza desiderata
- **Con lampada portatile 18 Led**
- Conformi alle norme CE
- omologati TÜV



ES-260L



078-3440-215 4,400 0,028 1

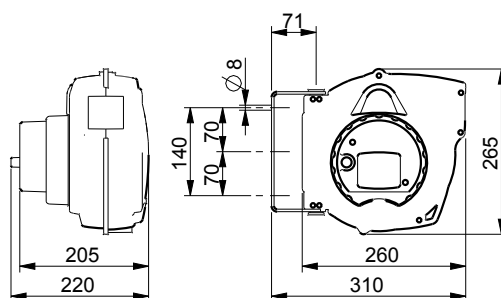

Articolo	Tensione alimentazione	N° LED	Potenza luminosa	Grado di protezione
078-3448-018	12V / 24V~AC	18	900 lumen	IP65

Lampada portatile a Led

- Cover di protezione trasparente
- Impugnatura antiscivolo con interruttore
- Gancio orientabile
- Tensione di utilizzo 12 - 24V
- Conformi alle norme CE

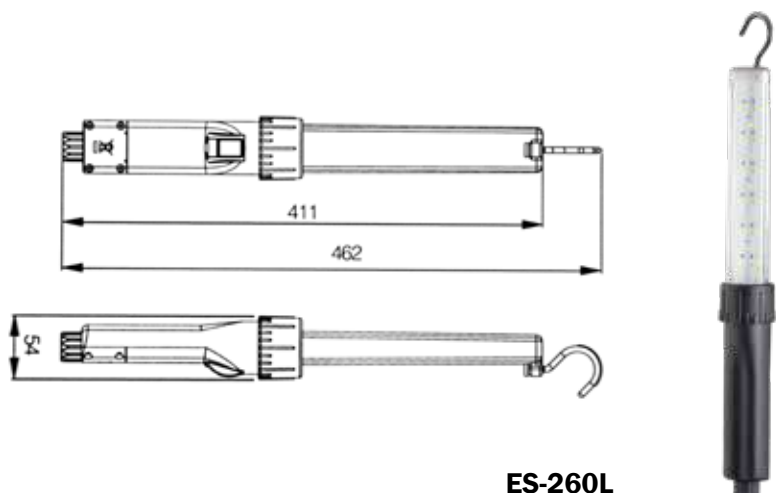

ES-260L



078-3448-018 0,350 0,002 1

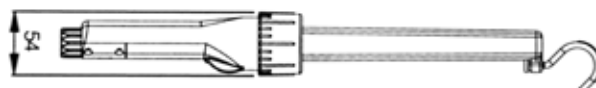

AVVOLGICAVO DI MESSA A TERRA AUTOMATICI CARENATI IN MATERIALE PLASTICO ORIENTABILI



ES-260MT

Articolo	Lunghezza cavo	Tipo cavo	Pinza
078-3450-615	15 m	1X6 mm ² H07V-K	Senza Pinza

Avvolgicavo automatico di messa a terra Mod. ES-260MT

- Riavvolgimento automatico a molla
- Struttura in materiale plastico antiurto
- **Staffa di fissaggio orientabile** a parete in acciaio verniciato
- Sistema di bloccaggio del cavo nella lunghezza desiderata
- Cavo Giallo/Verde unipolare sezione 15m X 6 mm²
- Conformi alle norme CE



078-3450-615 2,800 0,015 1

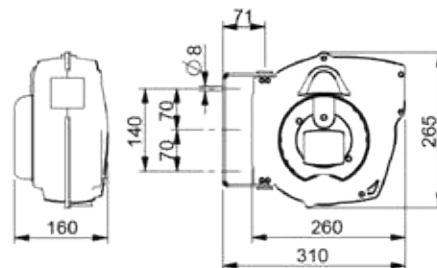

ES-260PT

Articolo	Lunghezza cavo	Tipo cavo	Pinza
078-3452-615	15 m	1X6 mm ² H07V-K	Messa a terra 80 A

Avvolgicavo automatico di messa a terra Mod. ES-260PT

- Riavvolgimento automatico a molla
- Struttura in materiale plastico antiurto
- **Staffa di fissaggio orientabile** a parete in acciaio verniciato
- Sistema di bloccaggio del cavo nella lunghezza desiderata
- Cavo Giallo/Verde unipolare sezione 15m X 6 mm²
- **Pinza di messa a terra 80 A**
- Conformi alle norme CE



078-3452-615 3,200 0,015 1

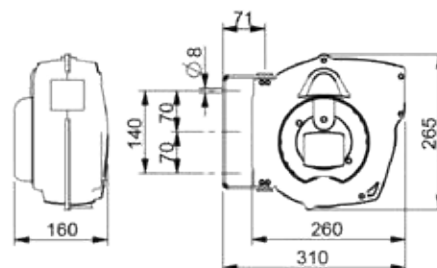

ES-260PTA

Articolo	Lunghezza cavo	Tipo cavo	Pinza
078-3454-615	15 m	1X6 mm ² H07V-K	Antideflagrante

Avvolgicavo automatico di messa a terra Mod. ES-260PTA

- Riavvolgimento automatico a molla
- Struttura in materiale plastico antiurto
- **Staffa di fissaggio orientabile** a parete in acciaio verniciato
- Sistema di bloccaggio del cavo nella lunghezza desiderata
- Cavo Giallo/Verde unipolare sezione 15m X 6 mm²
- **Pinza antideflagrante certificata 94/9CE CESI 03 ATEX 101X**
tensione di isolamento: 3kV - corrente nominale: 10A
- Conformi alle norme CE



078-3454-615 3,800 0,023 1

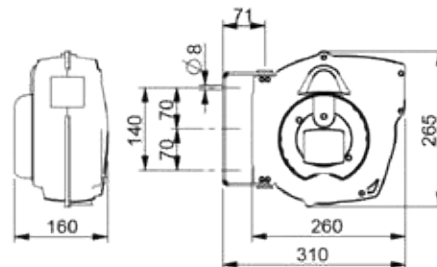





L'avvolgicavo di messa a terra viene utilizzato durante le operazioni di travaso di liquidi infiammabili al fine di evitare l'accumulo di pericolose cariche elettrostatiche

AVVOLGITUBO CARENATI IN MATERIALE PLASTICO ORIENTABILI PER ARIA DA 10 A 20 bar

Articolo	L.tubo	Ø tubo	Pressione max	Entrata-Uscita
075-3401-112	12+1 m	6x10	10 bar	F1/4"G - M1/4"G
075-3401-209	9+1 m	8x12	10 bar	F1/4"G - M1/4"G

Dotati di:

- Tubi in poliuretano blu 10 bar
- Raccordi in ottone nichelato
- Giunto girevole 90° in ottone nichelato
- Guarnizioni in viton®



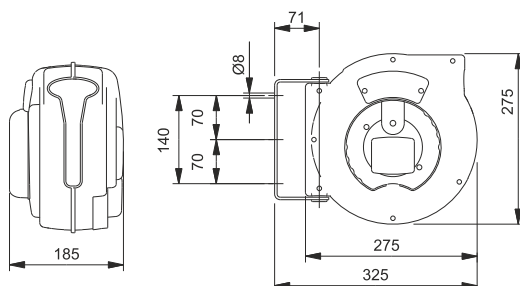

				
075-3401-112	3,600	0,018	1	
075-3401-209	3,430	0,018	1	



Articolo	L.tubo	Ø tubo	Pressione max	Entrata-Uscita
075-3601-215	15 m	8x12	15 bar	F1/4"G - M1/4"G
075-3601-315	14+1 m	10x14	15 bar	F3/8"G - M3/8"G

Dotati di:

- Tubi in poliuretano blu 15 bar
- Raccordi in ottone nichelato
- Giunto girevole 90° in ottone nichelato
- Guarnizioni in viton®

				
075-3601-215	5,170	0,038	1	
075-3601-315	5,620	0,038	1	

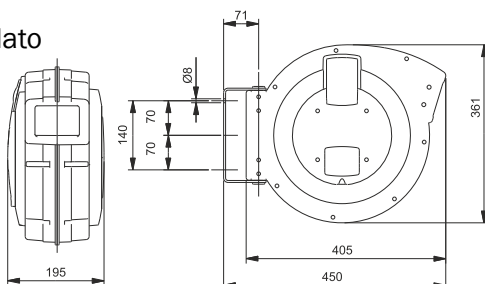

AVVOLGITUBO CARENATO IN ACCIAIO VERNICIATO FISSO E ORIENTABILE PER ARIA 20 bar

Dotati di:





- Tubi in poliuretano blu
- Raccordi in ottone nichelato
- Giunto girevole 90° in ottone nichelato
- Guarnizioni in viton®

FISSO CF-300

Articolo	L.tubo	Ø tubo	Pressione max	Entrata-Uscita
074-4301-211	11+1,5 m	8x12	20 bar	F1/4"G - M1/4"G

ORIENTABILE CS-300

Articolo	L.tubo	Ø tubo	Pressione max	Entrata-Uscita
075-4301-211	11+1,5 m	8x12	20 bar	F1/4"G - M1/4"G

				
074-4301-211	11,700	0,030	1	
075-4301-211	12,440	0,030	1	

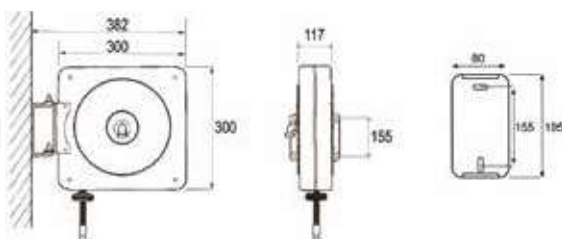

AVVOLGITUBO CARENATI IN ACCIAIO VERNICIATO FISSI

PER ARIA-ACQUA 28 bar

Dotati di:

- Tubi in gomma sintetica nera R6
- Raccordi in acciaio zincato
- Giunto girevole 90° in ottone
- Guarnizioni in Viton®



CF-500	Articolo	L. tubo	Ø tubo	Pressione max	Entrata-Uscita
	074-4502-300	senza tubo	-	-	F1/2"-M3/8" BSP
	074-4502-400	senza tubo	-	-	F1/2"-M1/2" BSP
	074-4502-212	12 m	5/16"	28 bar	F1/2"-M1/4" BSP
	074-4502-218	18 m	5/16"	28 bar	F1/2"-M1/4" BSP
	074-4502-310	10 m	3/8"	28 bar	F1/2"-M3/8" BSP
	074-4502-318	18 m	3/8"	28 bar	F1/2"-M3/8" BSP
	074-4502-410	10 m	1/2"	28 bar	F1/2"-M1/2" BSP
	074-4502-415	15 m	1/2"	28 bar	F1/2"-M1/2" BSP

PER ACQUA 150° C 200 bar

Dotati di:

- Tubi in gomma sintetica blu antimacchia 1SC
- Raccordi in acciaio zincato
- Giunto girevole 90° in acciaio inox AISI 304
- Guarnizioni in Viton®



CF-500	Articolo	L. tubo	Ø tubo	Pressione max	Entrata-Uscita
	074-4505-300	senza tubo	-	-	F1/2"-M3/8" BSP
	074-4504-210	10 m	5/16"	200 bar	F1/2"-M3/8" BSP
	074-4504-215	15 m	5/16"	200 bar	F1/2"-M3/8" BSP
	074-4504-310	10 m	3/8"	200 bar	F1/2"-F3/8" BSP
	074-4504-315	15 m	3/8"	200 bar	F1/2"-F3/8" BSP
	074-4504-318	18 m	3/8"	200 bar	F1/2"-F3/8" BSP

PER ACQUA 150° C 400 bar

Dotati di:

- Tubi in gomma sintetica blu antimacchia 2SC
- Raccordi in acciaio zincato
- Giunto girevole 90° in acciaio inox AISI 304
- Guarnizioni in Viton®



CF-500	Articolo	L. tubo	Ø tubo	Pressione max	Entrata-Uscita
	074-4505-300	senza tubo	-	-	F1/2"-M3/8" BSP
	074-4505-310	10 m	3/8"	400 bar	F1/2"-F3/8" BSP
	074-4505-315	15 m	3/8"	400 bar	F1/2"-F3/8" BSP
	074-4505-318	18 m	3/8"	400 bar	F1/2"-F3/8" BSP

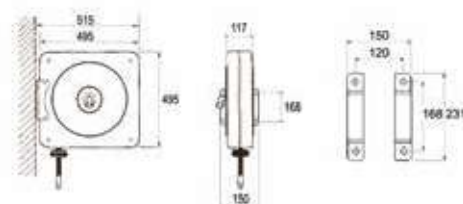

CF-500 22,900-29,850 0,094 1

AVVOLGITUBO CARENATI IN ACCIAIO VERNICIATO ORIENTABILI

PER ARIA-ACQUA 28 bar

Dotati di:

- Tubi in gomma sintetica nera R6
- Raccordi in acciaio zincato
- Giunto girevole 90° in ottone
- Guarnizioni in Viton®

Articolo	L. tubo	Ø tubo	Pressione max	Entrata-Uscita
075-4502-300	senza tubo	-	-	F1/2"-M3/8" BSP
075-4502-400	senza tubo	-	-	F1/2"-M1/2" BSP
075-4502-212	12 m	5/16"	28 bar	F1/2"-M1/4" BSP
075-4502-218	18 m	5/16"	28 bar	F1/2"-M1/4" BSP
075-4502-310	10 m	3/8"	28 bar	F1/2"-M3/8" BSP
075-4502-318	18 m	3/8"	28 bar	F1/2"-M3/8" BSP
075-4502-410	10 m	1/2"	28 bar	F1/2"-M1/2" BSP
075-4502-415	15 m	1/2"	28 bar	F1/2"-M1/2" BSP

CS-500



PER ACQUA 150° C 200 bar

Dotati di:

- Tubi in gomma sintetica blu antimacchia 1SC
- Raccordi in acciaio zincato
- Giunto girevole 90° in acciaio inox AISI 304
- Guarnizioni in Viton®

Articolo	L. tubo	Ø tubo	Pressione max	Entrata-Uscita
075-4505-300	senza tubo	-	-	F1/2"-M3/8" BSP
075-4504-210	10 m	5/16"	200 bar	F1/2"-M3/8" BSP
075-4504-215	15 m	5/16"	200 bar	F1/2"-M3/8" BSP
075-4504-310	10 m	3/8"	200 bar	F1/2"-F3/8" BSP
075-4504-315	15 m	3/8"	200 bar	F1/2"-F3/8" BSP
075-4504-318	18 m	3/8"	200 bar	F1/2"-F3/8" BSP

CS-500



PER ACQUA 150° C 400 bar

Dotati di:

- Tubi in gomma sintetica blu antimacchia 2SC
- Raccordi in acciaio zincato
- Giunto girevole 90° in acciaio inox AISI 304
- Guarnizioni in Viton®

Articolo	L. tubo	Ø tubo	Pressione max	Entrata-Uscita
075-4505-300	senza tubo	-	-	F1/2"-M3/8" BSP
075-4505-310	10 m	3/8"	400 bar	F1/2"-F3/8" BSP
075-4505-315	15 m	3/8"	400 bar	F1/2"-F3/8" BSP
075-4505-318	18 m	3/8"	400 bar	F1/2"-F3/8" BSP

CS-500

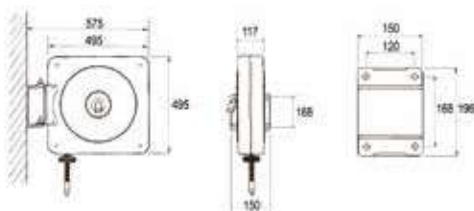

CS-500

23,600<30,550

0,094

1

PER OLIO DA 160 A 180 bar

Dotati di:

- Tubi in gomma sintetica nera 1SC
- Raccordi in acciaio zincato
- Giunto girevole 90° in acciaio zincato
- Guarnizioni in NBR



CF-500	Articolo	L. tubo	Ø tubo	Pressione max	Entrata-Uscita
	074-4506-400	senza tubo	-	-	F1/2"-M1/2" BSP
	074-4506-318	18 m	3/8"	180 bar	F1/2"-M1/2" BSP
	074-4506-410	10 m	1/2"	160 bar	F1/2"-M1/2" BSP
	074-4506-415	15 m	1/2"	160 bar	F1/2"-M1/2" BSP

PER GRASSO DA 330 A 400 bar

Dotati di:

- Tubi in gomma sintetica nera 2SC
- Raccordi in acciaio zincato
- Giunto girevole 90° in acciaio zincato
- Guarnizioni in poliuretano



CF-500	Articolo	L. tubo	Ø tubo	Pressione max	Entrata-Uscita
	074-4507-200	senza tubo	-	-	M1/4"-M1/4" BSP
	074-4507-300	senza tubo	-	-	M3/8"-M3/8" BSP
	074-4507-110	10 m	1/4"	400 bar	M1/4"-M1/4" BSP
	074-4507-115	15 m	1/4"	400 bar	M1/4"-M1/4" BSP
	074-4507-118	18 m	1/4"	400 bar	M1/4"-M1/4" BSP
	074-4507-310	10 m	3/8"	330 bar	M3/8"-M3/8" BSP
	074-4507-315	15 m	3/8"	330 bar	M3/8"-M3/8" BSP

PER ANTIGELO - LAVAVETRI E AdBlue® 20 bar

Dotati di:

- Tubi in gomma nera antistatica EPDM
- Raccordi in acciaio inox AISI 316
- Giunto girevole 90° in acciaio inox AISI 316
- Guarnizioni in Viton®
- Albero rullo in acciaio inox



CF-500	Articolo	L. tubo	Ø tubo	Pressione max	Entrata-Uscita
	074-4509-400	senza tubo	-	-	F1/2"-M1/2" BSP
	074-4509-410	10 m	1/2"	20 bar	F1/2"-M1/2" BSP
	074-4509-415	15 m	1/2"	20 bar	F1/2"-M1/2" BSP

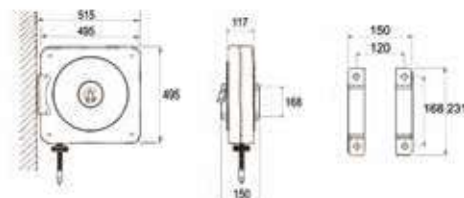

CF-500 22,900-29,850 0,094 1

AVVOLGITUBO CARENATI IN ACCIAIO VERNICIATO ORIENTABILI

PER OLIO DA 160 A 180 bar

Dotati di:

- Tubi in gomma sintetica nera 1SC
- Raccordi in acciaio zincato
- Giunto girevole 90° in acciaio zincato
- Guarnizioni in NBR

Articolo	L. tubo	Ø tubo	Pressione max	Entrata-Uscita	CS-500
075-4506-400	senza tubo	-	-	F1/2"-M1/2" BSP	
075-4506-318	18 m	3/8"	180 bar	F1/2"-M1/2" BSP	
075-4506-410	10 m	1/2"	160 bar	F1/2"-M1/2" BSP	
075-4506-415	15 m	1/2"	160 bar	F1/2"-M1/2" BSP	



PER GRASSO DA 330 A 400 bar

Dotati di:

- Tubi in gomma sintetica nera 2SC
- Raccordi in acciaio zincato
- Giunto girevole 90° in acciaio zincato
- Guarnizioni in poliuretano

Articolo	L. tubo	Ø tubo	Pressione max	Entrata-Uscita	CS-500
075-4507-200	senza tubo	-	-	M1/4"-M1/4" BSP	
075-4507-300	senza tubo	-	-	M3/8"-M3/8" BSP	
075-4507-110	10 m	1/4"	400 bar	M1/4"-M1/4" BSP	
075-4507-115	15 m	1/4"	400 bar	M1/4"-M1/4" BSP	
075-4507-118	18 m	1/4"	400 bar	M1/4"-M1/4" BSP	
075-4507-310	10 m	3/8"	330 bar	M3/8"-M3/8" BSP	
075-4507-315	15 m	3/8"	330 bar	M3/8"-M3/8" BSP	



PER ANTIGELO - LAVAVETRI E AdBlue® 20 bar

Dotati di:

- Tubi in gomma nera antistatica EPDM
- Raccordi in acciaio inox AISI 316
- Giunto girevole 90° in acciaio inox AISI 316
- Guarnizioni in Viton®
- Albero rullo in acciaio inox

Articolo	L. tubo	Ø tubo	Pressione max	Entrata-Uscita	CS-500
075-4509-400	senza tubo	-	-	F1/2"-M1/2" BSP	
075-4509-410	10 m	1/2"	20 bar	F1/2"-M1/2" BSP	
075-4509-415	15 m	1/2"	20 bar	F1/2"-M1/2" BSP	

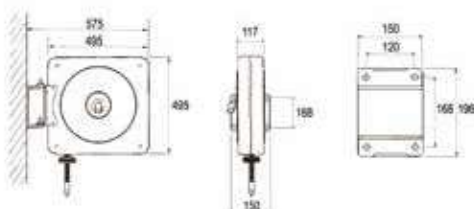

CS-500 23,600<30,550 0,094 1

PER ARIA-ACQUA 28 bar

Dotati di:

- Tubi in gomma sintetica nera R6
- Raccordi in acciaio zincato
- Giunto girevole 90° in ottone
- Guarnizioni in Viton®



CFX-500	Articolo	L. tubo	Ø tubo	Pressione max	Entrata-Uscita
	074-5502-300	senza tubo	-	-	F1/2"-M3/8" BSP
	074-5502-400	senza tubo	-	-	F1/2"-M1/2" BSP
	074-5502-212	12 m	5/16"	28 bar	F1/2"-M1/4" BSP
	074-5502-218	18 m	5/16"	28 bar	F1/2"-M1/4" BSP
	074-5502-310	10 m	3/8"	28 bar	F1/2"-M3/8" BSP
	074-5502-318	18 m	3/8"	28 bar	F1/2"-M3/8" BSP
	074-5502-410	10 m	1/2"	28 bar	F1/2"-M1/2" BSP
	074-5502-415	15 m	1/2"	28 bar	F1/2"-M1/2" BSP

PER ACQUA 150° C 200 bar

Dotati di:

- Tubi in gomma sintetica blu antimacchia 1SC
- Raccordi in acciaio zincato
- Giunto girevole 90° in acciaio inox AISI 304
- Guarnizioni in Teflon



CFX-500	Articolo	L. tubo	Ø tubo	Pressione max	Entrata-Uscita
	074-5505-300	senza tubo	-	-	F1/2"-M3/8" BSP
	074-5504-210	10 m	5/16"	200 bar	F1/2"-M3/8" BSP
	074-5504-215	15 m	5/16"	200 bar	F1/2"-M3/8" BSP
	074-5504-310	10 m	3/8"	200 bar	F1/2"-F3/8" BSP
	074-5504-315	15 m	3/8"	200 bar	F1/2"-F3/8" BSP
	074-5504-318	18 m	3/8"	200 bar	F1/2"-F3/8" BSP

PER ACQUA 150° C 400 bar

Dotati di:

- Tubi in gomma sintetica blu antimacchia 2SC
- Raccordi in acciaio zincato
- Giunto girevole 90° in acciaio inox AISI 304
- Guarnizioni in Teflon



CFX-500	Articolo	L. tubo	Ø tubo	Pressione max	Entrata-Uscita
	074-5505-300	senza tubo	-	-	F1/2"-M3/8" BSP
	074-5505-310	10 m	3/8"	400 bar	F1/2"-F3/8" BSP
	074-5505-315	15 m	3/8"	400 bar	F1/2"-F3/8" BSP
	074-5505-318	18 m	3/8"	400 bar	F1/2"-F3/8" BSP

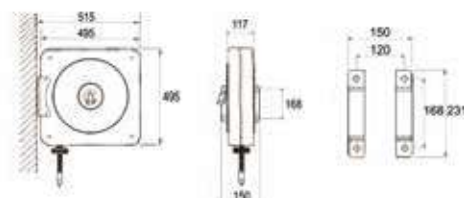

CFX-500 22,900<29,850 0,094 1

AVVOLGITUBO CARENATI IN ACCIAIO INOX AISI 304 ORIENTABILI

PER ARIA-ACQUA 28 bar

Dotati di:

- Tubi in gomma sintetica nera R6
- Raccordi in acciaio zincato
- Giunto girevole 90° in ottone
- Guarnizioni in Viton®

Articolo	L. tubo	Ø tubo	Pressione max	Entrata-Uscita
075-5502-300	senza tubo	-	-	F1/2"-M3/8" BSP
075-5502-400	senza tubo	-	-	F1/2"-M1/2" BSP
075-5502-212	12 m	5/16"	28 bar	F1/2"-M1/4" BSP
075-5502-218	18 m	5/16"	28 bar	F1/2"-M1/4" BSP
075-5502-310	10 m	3/8"	28 bar	F1/2"-M3/8" BSP
075-5502-318	18 m	3/8"	28 bar	F1/2"-M3/8" BSP
075-5502-410	10 m	1/2"	28 bar	F1/2"-M1/2" BSP
075-5502-415	15 m	1/2"	28 bar	F1/2"-M1/2" BSP

CSX-500



PER ACQUA 150°C 200 bar

Dotati di:

- Tubi in gomma sintetica blu antimacchia 1SC
- Raccordi in acciaio zincato
- Giunto girevole 90° in acciaio inox AISI 304
- Guarnizioni in Teflon

Articolo	L. tubo	Ø tubo	Pressione max	Entrata-Uscita
075-5505-300	senza tubo	-	-	F1/2"-M3/8" BSP
075-5504-210	10 m	5/16"	200 bar	F1/2"-M3/8" BSP
075-5504-215	15 m	5/16"	200 bar	F1/2"-M3/8" BSP
075-5504-310	10 m	3/8"	200 bar	F1/2"-F3/8" BSP
075-5504-315	15 m	3/8"	200 bar	F1/2"-F3/8" BSP
075-5504-318	18 m	3/8"	200 bar	F1/2"-F3/8" BSP

CSX-500



PER ACQUA 150°C 400 bar

Dotati di:

- Tubi in gomma sintetica blu antimacchia 2SC
- Raccordi in acciaio zincato
- Giunto girevole 90° in acciaio inox AISI 304
- Guarnizioni in Teflon

Articolo	L. tubo	Ø tubo	Pressione max	Entrata-Uscita
075-5505-300	senza tubo	-	-	F1/2"-M3/8" BSP
075-5505-310	10 m	3/8"	400 bar	F1/2"-F3/8" BSP
075-5505-315	15 m	3/8"	400 bar	F1/2"-F3/8" BSP
075-5505-318	18 m	3/8"	400 bar	F1/2"-F3/8" BSP

CSX-500

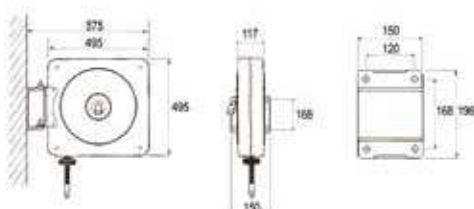

CSX-500 23,600<30,550 0,094 1



AVVOLGITUBO MANUALI IN ACCIAIO VERNICIATI E INOX AISI 304

Gli avvolgitubi manuali in acciaio verniciato e inox aisi 304 sono adatti ad ospitare tubi flessibili per la distribuzione di aria compressa, acqua, olio e affini, grasso, gasolio, liquido antigelo, lavavetri e AdBlue®.

Sono dotati di pratica manovella richiudibile a scatto risultando una valida ed economica soluzione al problema della gestione dei tubi flessibili, ottenendo un ambiente di lavoro ordinato e libero da ingombri dando garanzia agli operatori di lavorare in piena sicurezza.

Blocco di stazionamento



manovella richiudibile a scatto



Blocco di stazionamento



manovella richiudibile a scatto

AVVOLGITUBO MANUALI IN ACCIAIO VERNICIATO FISSI PER ARIA-ACQUA DA 20 A 28 bar

Dotati di:

- Raccordi in acciaio zincato
- Giunto girevole 90° in ottone
- Guarnizioni in Viton®
- Manovella richiudibile a scatto



FM-400

Articolo	Fornito	Capacità avvolgitubo	Entrata-Uscita
077-1201-300	senza tubo	Ø 3/8" - max 15 m	F1/2"-M3/8" BSP
077-1201-400	senza tubo	Ø 1/2" - max 10 m	F1/2"-M1/2" BSP



FM-460

Articolo	Fornito	Capacità avvolgitubo	Entrata-Uscita
077-1301-300	senza tubo	Ø 3/8" - max 18 m	F1/2"-M3/8" BSP
077-1301-400	senza tubo	Ø 1/2" - max 15 m	F1/2"-M1/2" BSP



FM-550

Articolo	Fornito	Capacità avvolgitubo	Entrata-Uscita
077-1401-400	senza tubo	Ø 1/2" - max 25 m	F1/2"-M1/2" BSP
077-1402-500	senza tubo	Ø 3/4" - max 15 m	F1"-M3/4" BSP



FM-555



Articolo	Fornito	Capacità avvolgitubo	Entrata-Uscita
077-1502-400	senza tubo	Ø 1/2" - max 30 m	F1/2"-M1/2" BSP
077-1502-500	senza tubo	Ø 3/4" - max 20 m	F1"-M3/4" BSP
077-1502-600	senza tubo	Ø 1" - max 15 m	F1"-M1" BSP



FM-560

Articolo	Fornito	Capacità avvolgitubo	Entrata-Uscita
077-1602-400	senza tubo	Ø 1/2" - max 50 m	F1/2"-M1/2" BSP
077-1602-500	senza tubo	Ø 3/4" - max 40 m	F1"-M3/4" BSP
077-1602-600	senza tubo	Ø 1" - max 30 m	F1"-M1" BSP

DIMENSIONI DI INGOMBRO FISSI

Mod.	A	B	C	D	E	F	G			
FM-400	158	120	168	192	95	400	435	9,85<9,85	0,084	1
FM-460	158	120	168	192	95	460	500	11,31<11,34	0,094	1
FM-550	200	150	225	270	120	550	600	16,21<16,83	0,130	1
FM-555	250	200	225	270	170	550	600	17,77<17,83	0,150	1
FM-560	440	390	225	270	360	550	600	25,75<26,38	0,240	1

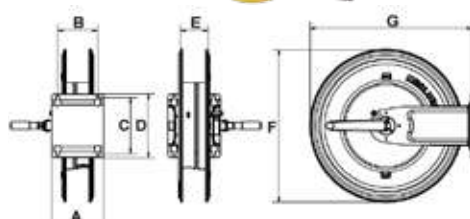



AVVOLGITUBO MANUALI IN ACCIAIO VERNICIATO FISSI PER ACQUA 150 °C DA 200 A 400 bar

Dotati di:

- Raccordi in acciaio zincato
- Giunto girevole 90° in acciaio inox AISI 304
- Guarnizioni in Viton®
- Manovella richiudibile a scatto

Articolo	Fornito	Capacità avvolgitubo	Entrata-Uscita	FM-400
077-1205-300	senza tubo	Ø 3/8" - max 15 m	F1/2"-M3/8" BSP	
077-1205-400	senza tubo	Ø 1/2" - max 10 m	F1/2"-M1/2" BSP	

Articolo	Fornito	Capacità avvolgitubo	Entrata-Uscita	FM-460
077-1305-300	senza tubo	Ø 3/8" - max 18 m	F1/2"-M3/8" BSP	
077-1305-400	senza tubo	Ø 1/2" - max 15 m	F1/2"-M1/2" BSP	

Articolo	Fornito	Capacità avvolgitubo	Entrata-Uscita	FM-550
077-1405-400	senza tubo	Ø 1/2" - max 25 m	F1/2"-M1/2" BSP	
077-1405-500	senza tubo	Ø 3/4" - max 15 m	F1"-M3/4" BSP	

Articolo	Fornito	Capacità avvolgitubo	Entrata-Uscita	FM-555
077-1505-400	senza tubo	Ø 1/2" - max 30 m	F1/2"-M1/2" BSP	
077-1505-500	senza tubo	Ø 3/4" - max 20 m	F1"-M3/4" BSP	
077-1505-600	senza tubo	Ø 1" - max 15 m	F1"-M1" BSP	

Articolo	Fornito	Capacità avvolgitubo	Entrata-Uscita	FM-560
077-1605-400	senza tubo	Ø 1/2" - max 50 m	F1/2"-M1/2" BSP	
077-1605-500	senza tubo	Ø 3/4" - max 40 m	F1"-M3/4" BSP	
077-1605-600	senza tubo	Ø 1" - max 30 m	F1"-M1" BSP	

DIMENSIONI DI INGOMBRO FISSI

Mod.	A	B	C	D	E	F	G			
FM-400	158	120	168	192	95	400	435	9,85<9,85	0,084	1
FM-460	158	120	168	192	95	460	500	11,31<11,34	0,094	1
FM-550	200	150	225	270	120	550	600	16,21<16,83	0,130	1
FM-555	250	200	225	270	170	550	600	17,77<17,83	0,150	1
FM-560	440	390	225	270	360	550	600	25,75<26,38	0,240	1

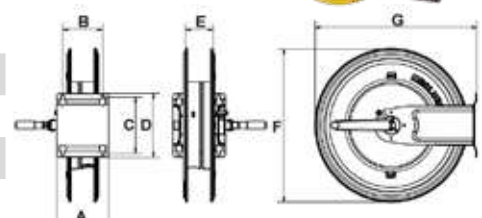

AVVOLGITUBO MANUALI IN ACCIAIO VERNICIATO FISSI PER OLIO ANTIGELO E AFFINI DA 88 A 180 bar

Dotati di:

- Raccordi in acciaio zincato
- Giunto girevole 90° in acciaio zincato
- Guarnizioni in NBR
- Manovella richiudibile a scatto



FM-400

Articolo	Fornito	Capacità avvolgitubo	Entrata-Uscita
077-1206-300	senza tubo	Ø 3/8" - max 15 m	F1/2"-M3/8" BSP
077-1206-400	senza tubo	Ø 1/2" - max 10 m	F1/2"-M1/2" BSP



FM-460

Articolo	Fornito	Capacità avvolgitubo	Entrata-Uscita
077-1306-300	senza tubo	Ø 3/8" - max 18 m	F1/2"-M3/8" BSP
077-1306-400	senza tubo	Ø 1/2" - max 15 m	F1/2"-M1/2" BSP



FM-550

Articolo	Fornito	Capacità avvolgitubo	Entrata-Uscita
077-1406-400	senza tubo	Ø 1/2" - max 25 m	F1/2"-M1/2" BSP
077-1406-500	senza tubo	Ø 3/4" - max 15 m	F1"-M3/4" BSP



FM-555



Articolo	Fornito	Capacità avvolgitubo	Entrata-Uscita
077-1506-400	senza tubo	Ø 1/2" - max 30 m	F1/2"-M1/2" BSP
077-1506-500	senza tubo	Ø 3/4" - max 20 m	F1"-M3/4" BSP
077-1506-600	senza tubo	Ø 1" - max 15 m	F1"-M1" BSP



FM-560

Articolo	Fornito	Capacità avvolgitubo	Entrata-Uscita
077-1606-400	senza tubo	Ø 1/2" - max 50 m	F1/2"-M1/2" BSP
077-1606-500	senza tubo	Ø 3/4" - max 40 m	F1"-M3/4" BSP
077-1606-600	senza tubo	Ø 1" - max 30 m	F1"-M1" BSP

DIMENSIONI DI INGOMBRO FISSI

Mod.	A	B	C	D	E	F	G			
FM-400	158	120	168	192	95	400	435	9,85<9,85	0,084	1
FM-460	158	120	168	192	95	460	500	11,31<11,34	0,094	1
FM-550	200	150	225	270	120	550	600	16,21<16,83	0,130	1
FM-555	250	200	225	270	170	550	600	17,77<17,83	0,150	1
FM-560	440	390	225	270	360	550	600	25,75<26,38	0,240	1

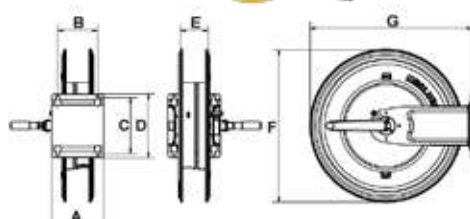

AVVOLGITUBO MANUALI IN ACCIAIO VERNICIATO FISSI PER GRASSO DA 275 A 400 bar

Dotati di:

- Raccordi in acciaio zincato
- Giunto girevole 90° in acciaio zincato
- Guarnizioni in poliuretano
- Manovella richiudibile a scatto

Articolo	Fornito	Capacità avvolgitubo	Entrata-Uscita	FM-400
077-1207-200	senza tubo	Ø 1/4" - max 15 m	M1/4"-M1/4" BSP	
077-1207-300	senza tubo	Ø 3/8" - max 10 m	M3/8"-M3/8" BSP	
077-1207-400	senza tubo	Ø 1/2" - max 10 m	M1/2"-M1/2" BSP	



Articolo	Fornito	Capacità avvolgitubo	Entrata-Uscita	FM-460
077-1307-200	senza tubo	Ø 1/4" - max 18 m	M1/4"-M1/4" BSP	
077-1307-300	senza tubo	Ø 3/8" - max 15 m	M3/8"-M3/8" BSP	
077-1307-400	senza tubo	Ø 1/2" - max 15 m	M1/2"-M1/2" BSP	





Articolo	Fornito	Capacità avvolgitubo	Entrata-Uscita	FM-550
077-1407-300	senza tubo	Ø 3/8" - max 25 m	M3/8"-M3/8" BSP	
077-1407-400	senza tubo	Ø 1/2" - max 25 m	M1/2"-M1/2" BSP	



Articolo	Fornito	Capacità avvolgitubo	Entrata-Uscita	FM-555
077-1507-300	senza tubo	Ø 3/8" - max 30 m	M3/8"-M3/8" BSP	
077-1507-400	senza tubo	Ø 1/2" - max 30 m	M1/2"-M1/2" BSP	



DIMENSIONI DI INGOMBRO FISSI

Mod.	A	B	C	D	E	F	G			
FM-400	158	120	168	192	95	400	435	9,85<9,85	0,084	1
FM-460	158	120	168	192	95	460	500	11,31<11,34	0,094	1
FM-550	200	150	225	270	120	550	600	16,21<16,83	0,130	1
FM-555	250	200	225	270	170	550	600	17,77<17,83	0,150	1

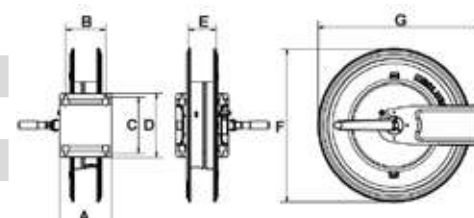

AVVOLGITUBO MANUALI IN ACCIAIO VERNICIATO FISSI PER GASOLIO 10 bar

Dotati di:

- Raccordi in acciaio zincato
- Giunto girevole 90° in acciaio zincato - alluminio anodizzato
- Guarnizioni in Viton®
- Manovella richiudibile a scatto



FM-460

Articolo	Fornito	Capacità avvolgitubo	Entrata-Uscita
077-1308-500	senza tubo	Ø 3/4" - max 8 m	F1"-M3/4"BSP



FM-550

Articolo	Fornito	Capacità avvolgitubo	Entrata-Uscita
077-1408-600	senza tubo	Ø 3/4" - max 15 m	F1"-M1" BSP
077-1408-600	senza tubo	Ø 1" - max 10 m	F1"-M1" BSP



FM-555



Articolo	Fornito	Capacità avvolgitubo	Entrata-Uscita
077-1508-600	senza tubo	Ø 3/4" - max 20 m	F1"-M1" BSP
077-1508-600	senza tubo	Ø 1" - max 15 m	F1"-M1" BSP



FM-560

Articolo	Fornito	Capacità avvolgitubo	Entrata-Uscita
077-1608-600	senza tubo	Ø 3/4" - max 40 m	F1"-M1" BSP
077-1608-600	senza tubo	Ø 1" - max 30 m	F1"-M1" BSP

DIMENSIONI DI INGOMBRO FISSI

Mod.	A	B	C	D	E	F	G			
FM-460	158	120	168	192	95	460	500	11,00<11,00	0,084	1
FM-550	200	150	225	270	120	550	600	15,90<15,90	0,094	1
FM-555	250	200	225	270	170	550	600	17,32<17,32	0,130	1
FM-560	440	390	225	270	360	550	600	25,90<25,90	0,150	1

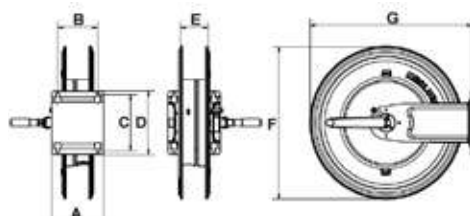



AVVOLGITUBO MANUALI IN ACCIAIO INOX AISI 304 FISSI PER ARIA-ACQUA DA 20 A 28 bar

Dotati di:

- Raccordi in acciaio inox AISI 316
- Giunto girevole 90° in ottone
- Guarnizioni in Viton®
- Manovella in acciaio inox richiudibile a scatto

Articolo	Fornito	Capacità avvolgitubo	Entrata-Uscita	FMX-400
077-2201-300	senza tubo	Ø 3/8" - max 15 m	F1/2"-M3/8" BSP	
077-2201-400	senza tubo	Ø 1/2" - max 10 m	F1/2"-M1/2" BSP	

Articolo	Fornito	Capacità avvolgitubo	Entrata-Uscita	FMX-460
077-2301-300	senza tubo	Ø 3/8" - max 18 m	F1/2"-M3/8" BSP	
077-2301-400	senza tubo	Ø 1/2" - max 15 m	F1/2"-M1/2" BSP	

Articolo	Fornito	Capacità avvolgitubo	Entrata-Uscita	FMX-550
077-2401-400	senza tubo	Ø 1/2" - max 25 m	F1/2"-M1/2" BSP	
077-2402-500	senza tubo	Ø 3/4" - max 15 m	F1"-M3/4" BSP	

Articolo	Fornito	Capacità avvolgitubo	Entrata-Uscita	FMX-555
077-2502-400	senza tubo	Ø 1/2" - max 30 m	F1/2"-M1/2" BSP	
077-2502-500	senza tubo	Ø 3/4" - max 20 m	F1"-M3/4" BSP	
077-2502-600	senza tubo	Ø 1" - max 15 m	F1"-M1" BSP	

Articolo	Fornito	Capacità avvolgitubo	Entrata-Uscita	FMX-560
077-2602-400	senza tubo	Ø 1/2" - max 50 m	F1/2"-M1/2" BSP	
077-2602-500	senza tubo	Ø 3/4" - max 40 m	F1"-M3/4" BSP	
077-2602-600	senza tubo	Ø 1" - max 30 m	F1"-M1" BSP	

DIMENSIONI DI INGOMBRO FISSI

Mod.	A	B	C	D	E	F	G			
FMX-400	158	120	168	192	95	400	435	8,85<8,85	0,084	1
FMX-460	158	120	168	192	95	460	500	10,71<10,80	0,094	1
FMX-550	200	150	225	270	120	550	600	15,96<16,33	0,130	1
FMX-555	250	200	225	270	170	550	600	17,22<17,83	0,150	1
FMX-560	440	390	225	270	360	550	600	25,75<26,38	0,240	1

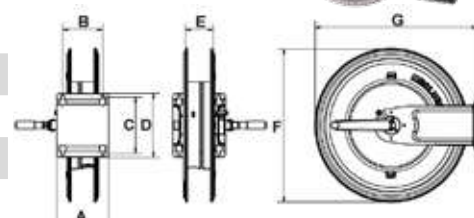

AVVOLGITUBO MANUALI IN ACCIAIO INOX AISI 304 FISSI PER ACQUA 150 °C DA 200 A 400 bar

Dotati di:

- Raccordi in acciaio inox AISI 316
- Giunto girevole 90° in acciaio inox AISI 304
- Guarnizioni in Viton®
- Manovella in acciaio inox richiudibile a scatto



FMX-400

Articolo	Fornito	Capacità avvolgitubo	Entrata-Uscita
077-2205-300	senza tubo	Ø 3/8" - max 15 m	F1/2"-M3/8" BSP
077-2205-400	senza tubo	Ø 1/2" - max 10 m	F1/2"-M1/2" BSP



FMX-460

Articolo	Fornito	Capacità avvolgitubo	Entrata-Uscita
077-2305-300	senza tubo	Ø 3/8" - max 18 m	F1/2"-M3/8" BSP
077-2305-400	senza tubo	Ø 1/2" - max 15 m	F1/2"-M1/2" BSP



FMX-550

Articolo	Fornito	Capacità avvolgitubo	Entrata-Uscita
077-2405-400	senza tubo	Ø 1/2" - max 25 m	F1/2"-M1/2" BSP
077-2405-500	senza tubo	Ø 3/4" - max 15 m	F1"-M3/4" BSP



FMX-555

Articolo	Fornito	Capacità avvolgitubo	Entrata-Uscita
077-2505-400	senza tubo	Ø 1/2" - max 30 m	F1/2"-M1/2" BSP
077-2505-500	senza tubo	Ø 3/4" - max 20 m	F1"-M3/4" BSP
077-2505-600	senza tubo	Ø 1" - max 15 m	F1"-M1" BSP



FMX-560

Articolo	Fornito	Capacità avvolgitubo	Entrata-Uscita
077-2605-400	senza tubo	Ø 1/2" - max 50 m	F1/2"-M1/2" BSP
077-2605-500	senza tubo	Ø 3/4" - max 40 m	F1"-M3/4" BSP
077-2605-600	senza tubo	Ø 1" - max 30 m	F1"-M1" BSP

DIMENSIONI DI INGOMBRO FISSI

Mod.	A	B	C	D	E	F	G			
FMX-400	158	120	168	192	95	400	435	8,85<8,85	0,084	1
FMX-460	158	120	168	192	95	460	500	10,71<10,80	0,094	1
FMX-550	200	150	225	270	120	550	600	15,96<16,33	0,130	1
FMX-555	250	200	225	270	170	550	600	17,22<17,83	0,150	1
FMX-560	440	390	225	270	360	550	600	25,75<26,38	0,240	1

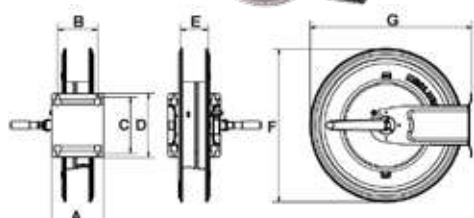



AVVOLGITUBO MANUALI IN ACCIAIO INOX AISI 304 FISSI PER OLIO ANTIGELO E AFFINI DA 88 A 180 bar

Dotati di:

- Raccordi in acciaio zincato
- Giunto girevole 90° in acciaio inox AISI 316
- Guarnizioni in NBR
- Manovella in acciaio inox richiudibile a scatto

Articolo	Fornito	Capacità avvolgitubo	Entrata-Uscita	FMX-400
077-2206-300	senza tubo	Ø 3/8" - max 15 m	F1/2"-M3/8" BSP	
077-2206-400	senza tubo	Ø 1/2" - max 10 m	F1/2"-M1/2" BSP	

Articolo	Fornito	Capacità avvolgitubo	Entrata-Uscita	FMX-460
077-2306-300	senza tubo	Ø 3/8" - max 18 m	F1/2"-M3/8" BSP	
077-2306-400	senza tubo	Ø 1/2" - max 15 m	F1/2"-M1/2" BSP	

Articolo	Fornito	Capacità avvolgitubo	Entrata-Uscita	FMX-550
077-2406-400	senza tubo	Ø 1/2" - max 25 m	F1/2"-M1/2" BSP	
077-2406-500	senza tubo	Ø 3/4" - max 15 m	F1"-M3/4" BSP	

Articolo	Fornito	Capacità avvolgitubo	Entrata-Uscita	FMX-555
077-2506-400	senza tubo	Ø 1/2" - max 30 m	F1/2"-M1/2" BSP	
077-2506-500	senza tubo	Ø 3/4" - max 20 m	F1"-M3/4" BSP	
077-2506-600	senza tubo	Ø 1" - max 15 m	F1"-M1" BSP	

Articolo	Fornito	Capacità avvolgitubo	Entrata-Uscita	FMX-560
077-2606-400	senza tubo	Ø 1/2" - max 50 m	F1/2"-M1/2" BSP	
077-2606-500	senza tubo	Ø 3/4" - max 40 m	F1"-M3/4" BSP	
077-2606-600	senza tubo	Ø 1" - max 30 m	F1"-M1" BSP	

DIMENSIONI DI INGOMBRO FISSI

Mod.	A	B	C	D	E	F	G			
FMX-400	158	120	168	192	95	400	435	8,85<8,85	0,084	1
FMX-460	158	120	168	192	95	460	500	10,71<10,80	0,094	1
FMX-550	200	150	225	270	120	550	600	15,96<16,33	0,130	1
FMX-555	250	200	225	270	170	550	600	17,22<17,83	0,150	1
FMX-560	440	390	225	270	360	550	600	25,75<26,38	0,240	1

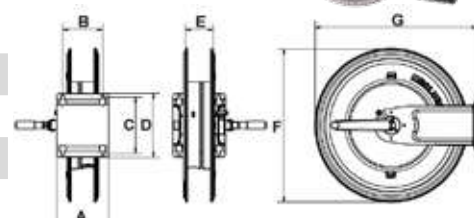

AVVOLGITUBO MANUALI IN ACCIAIO INOX AISI 304 FISSI PER GRASSO DA 275 A 400 bar

Dotati di:

- Raccordi in acciaio zincato
- Giunto girevole 90° in acciaio inox AISI 316
- Guarnizioni in poliuretano
- Manovella in acciaio inox richiudibile a scatto



FMX-400

Articolo	Fornito	Capacità avvolgitubo	Entrata-Uscita
077-2207-200	senza tubo	Ø 1/4" - max 15 m	M1/4"-M1/4" BSP
077-2207-300	senza tubo	Ø 3/8" - max 10 m	M3/8"-M3/8" BSP
077-2207-400	senza tubo	Ø 1/2" - max 10 m	M1/2"-M1/2" BSP



FMX-460

Articolo	Fornito	Capacità avvolgitubo	Entrata-Uscita
077-2307-200	senza tubo	Ø 1/4" - max 18 m	M1/4"-M1/4" BSP
077-2307-300	senza tubo	Ø 3/8" - max 15 m	M3/8"-M3/8" BSP
077-2307-400	senza tubo	Ø 1/2" - max 15 m	M1/2"-M1/2" BSP



FMX-550



Articolo	Fornito	Capacità avvolgitubo	Entrata-Uscita
077-2407-300	senza tubo	Ø 3/8" - max 25 m	M3/8"-M3/8" BSP
077-2407-400	senza tubo	Ø 1/2" - max 25 m	M1/2"-M1/2" BSP



FMX-555

Articolo	Fornito	Capacità avvolgitubo	Entrata-Uscita
077-2507-300	senza tubo	Ø 3/8" - max 30 m	M3/8"-M3/8" BSP
077-2507-400	senza tubo	Ø 1/2" - max 30 m	M1/2"-M1/2" BSP

DIMENSIONI DI INGOMBRO FISSI

Mod.	A	B	C	D	E	F	G			
FMX-400	158	120	168	192	95	400	435	8,85<8,85	0,084	1
FMX-460	158	120	168	192	95	460	500	10,71<10,80	0,094	1
FMX-550	200	150	225	270	120	550	600	15,96<16,33	0,130	1
FMX-555	250	200	225	270	170	550	600	17,22<17,83	0,150	1

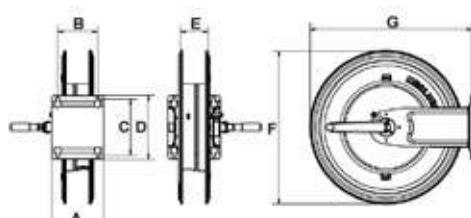

AVVOLGITUBO MANUALI IN ACCIAIO INOX AISI 304 FISSI PER GASOLIO 10 bar

Dotati di:

- Raccordi in acciaio zincato
- Giunto girevole 90° in acciaio inox AISI 316 - alluminio anodizzato
- Guarnizioni in Viton®
- Manovella in acciaio inox richiudibile a scatto

Articolo	Fornito	Capacità avvolgitubo	Entrata-Uscita	FMX-460
077-2308-500	senza tubo	Ø 3/4" - max 8 m	F1"-M3/4" BSP	



Articolo	Fornito	Capacità avvolgitubo	Entrata-Uscita	FMX-550
077-2408-600	senza tubo	Ø 3/4" - max 15 m	F1"-M1" BSP	
077-2408-600	senza tubo	Ø 1" - max 10 m	F1"-M1" BSP	





Articolo	Fornito	Capacità avvolgitubo	Entrata-Uscita	FMX-555
077-2508-600	senza tubo	Ø 3/4" - max 20 m	F1"-M1" BSP	
077-2508-600	senza tubo	Ø 1" - max 15 m	F1"-M1" BSP	



Articolo	Fornito	Capacità avvolgitubo	Entrata-Uscita	FMX-560
077-2608-600	senza tubo	Ø 3/4" - max 40 m	F1"-M1" BSP	
077-2608-600	senza tubo	Ø 1" - max 30 m	F1"-M1" BSP	



DIMENSIONI DI INGOMBRO FISSI

Mod.	A	B	C	D	E	F	G			
FMX-460	158	120	168	192	95	460	500	10,71<10,80	0,094	1
FMX-550	200	150	225	270	120	550	600	15,96<16,33	0,130	1
FMX-555	250	200	225	270	170	550	600	17,22<17,83	0,150	1
FMX-560	440	390	225	270	360	550	600	25,75<26,38	0,240	1

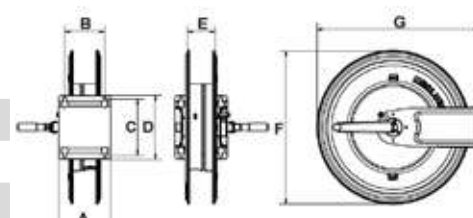

AVVOLGITUBO MANUALI IN ACCIAIO INOX AISI 304 FISSI PER ANTIGELO - LAVAVETRI AdBlue® 20 bar

Dotati di:

- Raccordi in acciaio **inox AISI 316**
- Giunto girevole 90° in acciaio **inox AISI 304**
- Guarnizioni in Viton®
- Manovella in acciaio inox richiudibile a scatto



FMX-400

Articolo	Fornito	Capacità avvolgitubo	Entrata-Uscita
077-2209-400	senza tubo	Ø 1/2" - max 10 m	F1/2"-M1/2"BSP



FMX-460

Articolo	Fornito	Capacità avvolgitubo	Entrata-Uscita
077-2309-400	senza tubo	Ø 1/2" - max 15 m	F1/2"-M1/2" BSP



FMX-550

Articolo	Fornito	Capacità avvolgitubo	Entrata-Uscita
077-2409-400	senza tubo	Ø 1/2" - max 25 m	F1/2"-M1/2" BSP
077-2409-500	senza tubo	Ø 3/4" - max 15 m	F1"G-M3/4" BSP



FMX-555



Articolo	Fornito	Capacità avvolgitubo	Entrata-Uscita
077-2509-400	senza tubo	Ø 1/2" - max 30 m	F1/2"-M1/2" BSP
077-2509-500	senza tubo	Ø 3/4" - max 20 m	F1"-M3/4" BSP



FMX-560

Articolo	Fornito	Capacità avvolgitubo	Entrata-Uscita
077-2609-400	senza tubo	Ø 1/2" - max 50 m	F1/2"-M1/2" BSP
077-2609-500	senza tubo	Ø 3/4" - max 40 m	F1"-M3/4" BSP

DIMENSIONI DI INGOMBRO FISSI

Mod.	A	B	C	D	E	F	G			
FMX-400	158	120	168	192	95	400	435	8,85<8,85	0,084	1
FMX-460	158	120	168	192	95	460	500	10,71<1w,80	0,094	1
FMX-550	200	150	225	270	120	550	600	15,96<16,33	0,130	1
FMX-555	250	200	225	270	170	550	600	17,22<17,83	0,150	1
FMX-560	440	390	225	270	360	550	600	25,75<26,38	0,240	1

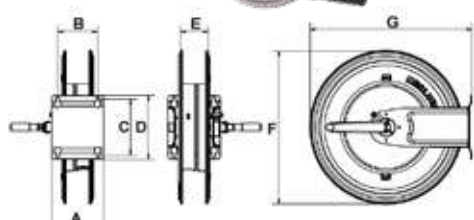

AVVOLGITUBO AUTOMATICI SERIE HEAVY - DUTY

Nuova serie di avvolgitubo automatici a molla modello HEAVY - DUTY in acciaio verniciato e inox AISI 304, sono adatti all'applicazione di tubi flessibili per la distribuzione di aria compressa, acqua, olio e affini, grasso, benzine, antigelo, lavavetri, AdBlue®.

Permette di lavorare in piena sicurezza, di sfilare rapidamente solo la lunghezza di tubo desiderata migliorano l'operatività e la funzionalità.

Sono progettati per applicazioni che richiedono solidi equipaggiamenti, anche a bordo di autocarri.

Sono progettati per avere due posizioni di uscita tubo diverse, una superiore e una inferiore.



AVVOLGITUBO AUTOMATICI IN ACCIAIO VERNICIATO SERIE HEAVY - DUTY PER ARIA-ACQUA DA 20 A 28 bar



Dotati di:

- Tubi in gomma sintetica nera R6
- Raccordi in acciaio zincato
- Giunto girevole 90° in ottone
- Guarnizioni in Viton®

HD-460	Articolo	L. tubo	Ø tubo	Pressione max	Entrata-Uscita
	073-1302-400	senza tubo	-	-	F1/2"-M1/2"BSP
	073-1302-415	15 m	1/2"	28 bar	F1/2"-M1/2" BSP
	073-1302-418	18 m	1/2"	28 bar	F1/2"-M1/2" BSP



HD-550	Articolo	L. tubo	Ø tubo	Pressione max	Entrata-Uscita
	073-1402-400	senza tubo	-	-	F1/2"-M1/2" BSP
	073-1402-500	senza tubo	-	-	F1"-M3/4" BSP
	073-1402-420	20 m	1/2"	28 bar	F1/2"-M1/2" BSP
	073-1402-425	25 m	1/2"	28 bar	F1/2"-M1/2" BSP
	073-1402-515	15 m	3/4"	21 bar	F1"-M3/4" BSP



HD-555	Articolo	L. tubo	Ø tubo	Pressione max	Entrata-Uscita
	073-1502-400	senza tubo	-	-	F1/2"-M1/2" BSP
	073-1502-500	senza tubo	-	-	F1"-M3/4" BSP
	073-1502-600	senza tubo	-	-	F1"-M1" BSP
	073-1502-430	30 m	1/2"	28 bar	F1/2"-M1/2" BSP
	073-1502-520	20 m	3/4"	21 bar	F1"-M3/4" BSP
	073-1502-615	15 m	1"	20 bar	F1"-M1" BSP



HD-560	Articolo	L. tubo	Ø tubo	Pressione max	Entrata-Uscita
	073-1602-400	senza tubo	-	-	F1/2"-M1/2" BSP
	073-1602-500	senza tubo	-	-	F1"-M3/4" BSP
	073-1602-600	senza tubo	-	-	F1"-M1" BSP
	073-1602-440	40 m	1/2"	28 bar	F1/2"-M1/2" BSP
	073-1602-450	50 m	1/2"	28 bar	F1/2"-M1/2" BSP
	073-1602-530	30 m	3/4"	21 bar	F1"-M3/4" BSP
	073-1602-540	40 m	3/4"	21 bar	F3/4"-M3/4" BSP
	073-1602-620	20 m	1"	20 bar	F1"-M1" BSP
	073-1602-630	30 m	1"	20 bar	F1"-M1" BSP

DIMENSIONI DI INGOMBRO FISSI

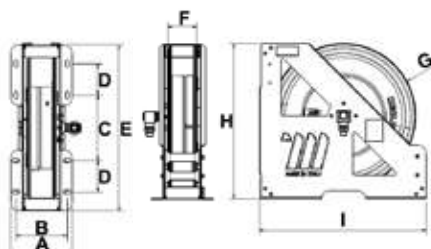

Mod.	A	B	C	D	E	F	G	H	I			
HD-460	196	163	209	100	529	95	460	495	534	23,30<27,87	0,072	1
HD-550	230	197	324	100	644	120	550	597	649	39,92<46,08	0,120	1
HD-555	280	247	324	100	644	170	550	597	649	51,41<60,27	0,145	1
HD-560	460	427	324	100	644	350	550	597	649	60,62<78,20	0,230	1

AVVOLGITUBO AUTOMATICI IN ACCIAIO VERNICIATO SERIE HEAVY - DUTY PER ACQUA 150 °C 200 bar

Dotati di:

- Tubi in gomma sintetica blu antimacchia 15C
- Raccordi in acciaio zincato
- Giunto girevole 90° in acciaio inox AISI 304
- Guarnizioni in Viton®



Articolo	L. tubo	Ø tubo	Pressione max	Entrata-Uscita	HD-460
073-1305-300	senza tubo	-	-	F1/2"-M3/8" BSP	
073-1305-400	senza tubo	-	-	F1/2"-M1/2" BSP	
073-1304-220	20 m	5/16"	200 bar	F1/2"-F3/8" BSP	
073-1304-315	15 m	3/8"	200 bar	F1/2"-F3/8" BSP	
073-1304-318	18 m	3/8"	200 bar	F1/2"-F3/8" BSP	
073-1304-415	15 m	1/2"	200 bar	F1/2"-F1/2" BSP	

Articolo	L. tubo	Ø tubo	Pressione max	Entrata-Uscita	HD-550
073-1405-300	senza tubo	-	-	F1/2"-M3/8" BSP	
073-1405-400	senza tubo	-	-	F1/2"-M1/2" BSP	
073-1404-320	20 m	3/8"	200 bar	F1/2"-F3/8" BSP	
073-1404-325	25 m	3/8"	200 bar	F1/2"-F3/8" BSP	
073-1404-420	20 m	1/2"	200 bar	F1/2"-F1/2" BSP	
073-1404-425	25 m	1/2"	200 bar	F1/2"-F1/2" BSP	

Articolo	L. tubo	Ø tubo	Pressione max	Entrata-Uscita	HD-555
073-1505-300	senza tubo	-	-	F1/2"-M3/8" BSP	
073-1505-400	senza tubo	-	-	F1/2"-M1/2" BSP	
073-1504-330	30 m	3/8"	200 bar	F1/2"-F3/8" BSP	
073-1504-430	30 m	1/2"	200 bar	F1/2"-F1/2" BSP	

Articolo	L. tubo	Ø tubo	Pressione max	Entrata-Uscita	HD-560
073-1605-300	senza tubo	-	-	F1/2"-M3/8" BSP	
073-1605-400	senza tubo	-	-	F1/2"-M1/2" BSP	
073-1604-340	40 m	3/8"	200 bar	F1/2"-F3/8" BSP	
073-1604-350	50 m	3/8"	200 bar	F1/2"-F3/8" BSP	
073-1604-440	40 m	1/2"	200 bar	F1/2"-F1/2" BSP	

DIMENSIONI DI INGOMBRO FISSI

Mod.	A	B	C	D	E	F	G	H	I			
HD-460	196	163	209	100	529	95	460	495	534	23,26<29,60	0,072	1
HD-550	230	197	324	100	644	120	550	597	649	39,92<53,40	0,120	1
HD-555	280	247	324	100	644	170	550	597	649	51,40<66,90	0,145	1
HD-560	460	427	324	100	644	350	550	597	649	60,67<75,69	0,230	1

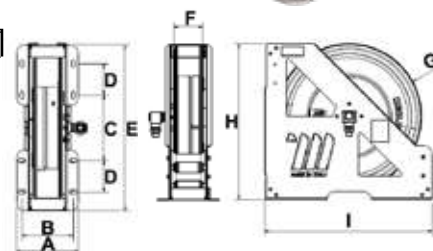

AVVOLGITUBO AUTOMATICI IN ACCIAIO VERNICIATO SERIE HEAVY - DUTY PER ACQUA 150 °C 400 bar

Dotati di:

- Tubi in gomma sintetica blu antimacchia 2SC
- Raccordi in acciaio zincato
- Giunto girevole 90° in acciaio inox AISI 304
- Guarnizioni in Viton®



HD-460	Articolo	L. tubo	Ø tubo	Pressione max	Entrata-Uscita
	073-1305-300	senza tubo	-	-	F1/2"-M3/8" BSP
	073-1305-400	senza tubo	-	-	F1/2"-M1/2" BSP
	073-1305-220	20 m	5/16"	400 bar	F1/2"-F3/8" BSP
	073-1305-315	15 m	3/8"	400 bar	F1/2"-F3/8" BSP
	073-1305-318	18 m	3/8"	400 bar	F1/2"-F3/8" BSP
	073-1305-415	15 m	1/2"	400 bar	F1/2"-F1/2" BSP



HD-550	Articolo	L. tubo	Ø tubo	Pressione max	Entrata-Uscita
	073-1405-300	senza tubo	-	-	F1/2"-M3/8" BSP
	073-1405-400	senza tubo	-	-	F1/2"-M1/2" BSP
	073-1405-320	20 m	3/8"	400 bar	F1/2"-F3/8" BSP
	073-1405-325	25 m	3/8"	400 bar	F1/2"-F3/8" BSP
	073-1405-420	20 m	1/2"	400 bar	F1/2"-F1/2" BSP
	073-1405-425	25 m	1/2"	400 bar	F1/2"-F1/2" BSP





HD-555	Articolo	L. tubo	Ø tubo	Pressione max	Entrata-Uscita
	073-1505-300	senza tubo	-	-	F1/2"-M3/8" BSP
	073-1505-400	senza tubo	-	-	F1/2"-M1/2" BSP
	073-1505-330	30 m	3/8"	400 bar	F1/2"-F3/8" BSP
	073-1505-430	30 m	1/2"	400 bar	F1/2"-F1/2" BSP

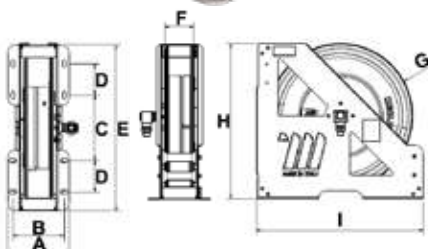

HD-560	Articolo	L. tubo	Ø tubo	Pressione max	Entrata-Uscita
	073-1605-300	senza tubo	-	-	F1/2"-M3/8" BSP
	073-1605-400	senza tubo	-	-	F1/2"-M1/2" BSP
	073-1605-340	40 m	3/8"	400 bar	F1/2"-F3/8" BSP
	073-1605-350	50 m	3/8"	400 bar	F1/2"-F3/8" BSP
	073-1605-440	40 m	1/2"	400 bar	F1/2"-F1/2" BSP

DIMENSIONI DI INGOMBRO FISSI



Mod.	A	B	C	D	E	F	G	H	I			
HD-460	196	163	209	100	529	95	460	495	534	23,26<31,40	0,072	1
HD-550	230	197	324	100	644	120	550	597	649	39,92<53,40	0,120	1
HD-555	280	247	324	100	644	170	550	597	649	51,40<66,90	0,145	1
HD-560	460	427	324	100	644	350	550	597	649	60,67<81,67	0,230	1

AVVOLGITUBO AUTOMATICI IN ACCIAIO VERNICIATO SERIE HEAVY - DUTY PER OLIO ANTIGELO E AFFINI DA 88 A 180 bar

Dotati di:

- Tubi in gomma sintetica nera 1SC
- Raccordi in acciaio zincato
- Giunto girevole 90° in acciaio zincato
- Guarnizioni in NBR

Articolo	L. tubo	Ø tubo	Pressione max	Entrata-Uscita
073-1306-400	senza tubo	-	-	F1/2"-M1/2" BSP
073-1306-415	15 m	1/2"	160 bar	F1/2"-M1/2" BSP
073-1306-418	18 m	1/2"	160 bar	F1/2"-M1/2" BSP

HD-460



Articolo	L. tubo	Ø tubo	Pressione max	Entrata-Uscita
073-1406-400	senza tubo	-	-	F1/2"-M1/2" BSP
073-1406-500	senza tubo	-	-	F1"-M3/4" BSP
073-1406-420	20 m	1/2"	160 bar	F1/2"-M1/2" BSP
073-1406-425	25 m	1/2"	160 bar	F1/2"-M1/2" BSP
073-1406-515	15 m	3/4"	105 bar	F1"-M3/4" BSP

HD-550



Articolo	L. tubo	Ø tubo	Pressione max	Entrata-Uscita
073-1506-400	senza tubo	-	-	F1/2"-M1/2" BSP
073-1506-500	senza tubo	-	-	F1"-M3/4" BSP
073-1506-600	senza tubo	-	-	F1"-M1" BSP
073-1506-430	30 m	1/2"	160 bar	F1/2"-M1/2" BSP
073-1506-520	20 m	3/4"	105 bar	F1"-M3/4" BSP
073-1506-615	15 m	1"	88 bar	F1"-M1" BSP

HD-555





Articolo	L. tubo	Ø tubo	Pressione max	Entrata-Uscita
073-1606-400	senza tubo	-	-	F1/2"-M1/2" BSP
073-1606-500	senza tubo	-	-	F1"-M3/4" BSP
073-1606-600	senza tubo	-	-	F1"-M1" BSP
073-1606-440	40 m	1/2"	160 bar	F1/2"-M1/2" BSP
073-1606-450	50 m	1/2"	160 bar	F1/2"-M1/2" BSP
073-1606-530	30 m	3/4"	105 bar	F1"-M3/4" BSP
073-1606-540	40 m	3/4"	105 bar	F1"-M3/4" BSP
073-1606-620	20 m	1"	88 bar	F1"-M1" BSP
073-1606-630	30 m	1"	88 bar	F1"-M1" BSP

HD-560



DIMENSIONI DI INGOMBRO FISSI

Mod.	A	B	C	D	E	F	G	H	I			
HD-460	196	163	209	100	529	95	460	495	534	23,26<29,91	0,072	1
HD-550	230	197	324	100	644	120	550	597	649	39,90<48,74	0,120	1
HD-555	280	247	324	100	644	170	550	597	649	51,40<63,94	0,145	1
HD-560	460	427	324	100	644	350	550	597	649	60,66<82,88	0,230	1

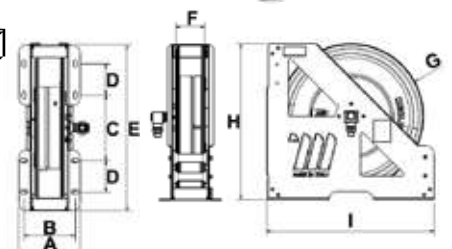

AVVOLGITUBO AUTOMATICI IN ACCIAIO VERNICIATO SERIE HEAVY - DUTY PER GRASSO DA 275 A 400 bar

Dotati di:

- Tubi in gomma sintetica nera 2SC
- Raccordi in acciaio zincato
- Giunto girevole 90° in acciaio zicato
- Guarnizioni in poliuretano



HD-460	Articolo	L. tubo	Ø tubo	Pressione max	Entrata-Uscita
	073-1307-200	senza tubo	-	-	M1/4"-M1/4" BSP
	073-1307-300	senza tubo	-	-	M3/8"-M3/8" BSP
	073-1307-400	senza tubo	-	-	M1/2"-M1/2" BSP
	073-1307-118	18 m	1/4"	400 bar	M1/4"-M1/4" BSP
	073-1307-315	15 m	3/8"	330 bar	M3/8"-M3/8" BSP
	073-1307-415	15 m	1/2"	275 bar	M1/2"-M1/2" BSP





HD-550	Articolo	L. tubo	Ø tubo	Pressione max	Entrata-Uscita
	073-1407-300	senza tubo	-	-	M3/8"-M3/8" BSP
	073-1407-400	senza tubo	-	-	M1/2"-M1/2" BSP
	073-1407-320	20 m	3/8"	330 bar	M3/8"-M3/8" BSP
	073-1407-325	25 m	3/8"	330 bar	M3/8"-M3/8" BSP
	073-1407-420	20 m	1/2"	275 bar	M1/2"-M1/2" BSP
	073-1407-425	25 m	1/2"	275 bar	M1/2"-M1/2" BSP

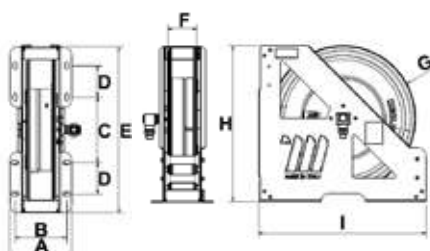

HD-555	Articolo	L. tubo	Ø tubo	Pressione max	Entrata-Uscita
	073-1507-300	senza tubo	-	-	M3/8"-M3/8" BSP
	073-1507-400	senza tubo	-	-	M1/2"-M1/2" BSP
	073-1507-330	30 m	3/8"	330 bar	M3/8"-M3/8" BSP
	073-1507-430	30 m	1/2"	275 bar	M1/2"-M1/2" BSP



DIMENSIONI DI INGOMBRO FISSI

Mod.	A	B	C	D	E	F	G	H	I			
HD-460	196	163	209	100	529	95	460	495	534	23,28<31,98	0,072	1
HD-550	230	197	324	100	644	120	550	597	649	39,90<54,60	0,120	1
HD-555	280	247	324	100	644	170	550	597	649	51,40<68,70	0,145	1

AVVOLGITUBO AUTOMATICI IN ACCIAIO VERNICIATO SERIE HEAVY - DUTY PER ANTIGELO - LAVAVETRI – AdBlue® 20 bar

Dotati di:



- Tubi in gomma nera antistatica EPDM
- Raccordi in acciaio inox AISI 316
- Giunto girevole 90° in acciaio inox AISI 316
- Guarnizioni in Viton®
- Albero rullo in acciaio inox

Articolo	L. tubo	Ø tubo	Pressione max	Entrata-Uscita	HD-460
073-1309-400	senza tubo	-	-	F1/2"-M1/2" BSP	
073-1309-410	10 m	1/2" - 12,7x21	20 bar	F1/2"-M1/2" BSP	
073-1309-415	15 m	1/2" - 12,7x21	20 bar	F1/2"-F1/2" BSP	

Articolo	L. tubo	Ø tubo	Pressione max	Entrata-Uscita	HD-550
073-1409-400	senza tubo	-	-	F1/2"-M1/2" BSP	
073-1409-500	senza tubo	-	-	F1"-M3/4" BSP	
073-1409-420	20 m	1/2"	20 bar	F1/2"-M1/2" BSP	
073-1409-425	25 m	1/2"	20 bar	F1/2"G-M 1/2" BSP	
073-1409-510	10 m	3/4"	20 bar	F1"-M3/4" BSP	
073-1409-515	15 m	3/4"	20 bar	F1"-M3/4" BSP	

Articolo	L. tubo	Ø tubo	Pressione max	Entrata-Uscita	HD-555
073-1509-500	senza tubo	-	-	F1"-M3/4" BSP	
073-1509-520	20 m	3/4"	20 bar	F1"-M3/4" BSP	

DIMENSIONI DI INGOMBRO FISSI

Mod.	A	B	C	D	E	F	G	H	I	 Kg	 m³	 N°
HD-460	196	163	209	100	529	95	460	495	534	23,26<27,65	0,072	1
HD-550	230	197	324	100	644	120	550	597	649	39,92<47,43	0,120	1
HD-555	280	247	324	100	644	170	550	597	649	51,95<61,10	0,145	1

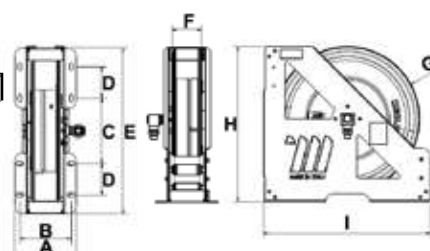

AVVOLGITUBO AUTOMATICI IN ACCIAIO VERNICIATO SERIE HEAVY - DUTY PER GASOLIO 10 bar



Dotati di:

- Tubi in gomma nera antistatica
- Raccordi in acciaio zincato
- Giunto girevole 90° in acciaio zincato - alluminio anodizzato
- Guarnizioni in Viton®

HD-460	Articolo	Capacità	L. tubo	Ø tubo	Entrata-Uscita
	073-1308-500	80 l/min	senza tubo	-	F1"-M3/4"BSP
	073-1308-508	80 l/min	8 m	3/4"- 19x27	F1"- M1"BSP



HD-550	Articolo	Capacità	L. tubo	Ø tubo	Entrata-Uscita
	073-1408-600	95 l/min	senza tubo	-	F1"-M1" BSP
	073-1408-510	90 l/min	10 m	3/4"- 19x27	F1"-M1" BSP
	073-1408-515	85 l/min	15 m	3/4"- 19x27	F1"-M1" BSP
	073-1408-610	95 l/min	10 m	1" - 25x35	F1"-M1" BSP





HD-555	Articolo	Capacità	L. tubo	Ø tubo	Entrata-Uscita
	073-1508-600	95 l/min	senza tubo	-	F1"-M1" BSP
	073-1508-520	83 l/min	20 m	3/4"- 19x27	F1"-M1" BSP
	073-1508-615	90 l/min	15 m	1" - 25x35	F1"-M1" BSP



HD-560	Articolo	Capacità	L. tubo	Ø tubo	Entrata-Uscita
	073-1608-600	95 l/min	senza tubo	-	F1"-M1" BSP
	073-1608-530	80 l/min	30 m	3/4"- 19x27	F1"-M1" BSP
	073-1608-540	75 l/min	40 m	3/4"- 19x27	F1"-M1" BSP
	073-1608-620	87 l/min	20 m	1" - 25x35	F1"-M1" BSP
	073-1608-630	85 l/min	30 m	1" - 25x35	F1"-M1" BSP

DIMENSIONI DI INGOMBRO FISSI

Mod.	A	B	C	D	E	F	G	H	I			
HD-460	196	163	209	100	529	95	460	495	534	23,28<26,78	0,072	1
HD-550	230	197	324	100	644	120	550	597	649	40,10<47,35	0,120	1
HD-555	280	247	324	100	644	170	550	597	649	51,50<62,53	0,145	1
HD-560	460	427	324	100	644	350	550	597	649	60,90<83,02	0,230	1

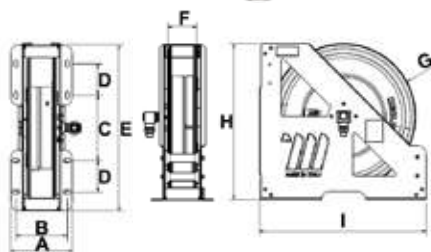

AVVOLGITUBO AUTOMATICI IN ACCIAIO VERNICIATO SERIE HEAVY - DUTY PER BENZINE 16 bar

Dotati di:

- Tubi in gomma sintetica nera antistatica con spirale metallica incorporata tessuti sintetici ad alta resistenza e cordicella di rame
- Normative di riferimento: EN 1761 - EN 12115 ATEX (EX ZONE)
- Resistente alla fiamma secondo: TRbf 131/2
- Raccordi in acciaio zincato
- Giunto girevole 90° in acciaio zincato - Guarnizioni in Viton®
- Conforme alla direttiva ATEX: (vedi informativa ATEX pag. 390)

CE Ex II 2 G Ex h IIB T4 Gb X
II 2 D Ex h IIIC T4 Db

Articolo	Capacità	L. tubo	Ø tubo	Entrata-Uscita	HD-550
073-1418-600	95 l/min	senza tubo	-	F1"-M1" BSP	
073-1418-510	90 l/min	10 m	3/4"- 19x27	F1"-M1" BSP	
073-1418-515	85 l/min	15 m	3/4"- 19x27	F1"-M1" BSP	
073-1418-610	95 l/min	10 m	1" - 25x35	F1"-M1" BSP	



Articolo	Capacità	L. tubo	Ø tubo	Entrata-Uscita	HD-555
073-1518-600	95 l/min	senza tubo	-	F1"-M1" BSP	
073-1518-520	83 l/min	20 m	3/4"- 19x27	F1"-M1" BSP	
073-1518-615	90 l/min	15 m	1" - 25x35	F1"-M1" BSP	



Articolo	Capacità	L. tubo	Ø tubo	Entrata-Uscita	HD-560
073-1618-600	95 l/min	senza tubo	-	F1"-M1" BSP	
073-1618-530	80 l/min	30 m	3/4"- 19x27	F1"-M1" BSP	
073-1618-620	87 l/min	20 m	1" - 25x35	F1"-M1" BSP	
073-1618-630	85 l/min	30 m	1" - 25x35	F1"-M1" BSP	



DIMENSIONI DI INGOMBRO FISSI

Mod.	A	B	C	D	E	F	G	H	I	Kg	m³	N°
HD-550	230	197	324	100	644	120	550	597	649	40,45<51,00	0,120	1
HD-555	280	247	324	100	644	170	550	597	649	51,94<66,00	0,145	1
HD-560	460	427	324	100	644	350	550	597	649	61,30<85,00	0,230	1

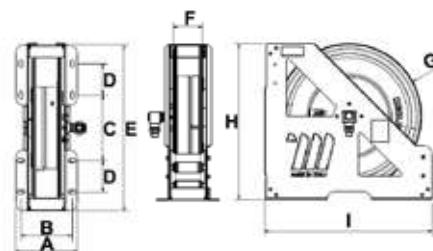

AVVOLGITUBO AUTOMATICI IN ACCIAIO INOX AISI 304 SERIE HEAVY - DUTY PER ARIA-ACQUA DA 20 A 28 bar

Dotati di:

- Tubi in gomma sintetica nera R6
- Raccordi in acciaio zincato
- Giunto girevole 90° in ottone
- Guarnizioni in Viton®



HDX-460	Articolo	L. tubo	Ø tubo	Pressione max	Entrata-Uscita
	073-2302-400	senza tubo	-	-	F1/2"-M1/2"BSP
	073-2302-415	15 m	1/2"	28 bar	F1/2"-M1/2" BSP
	073-2302-418	18 m	1/2"	28 bar	F1/2"-M1/2" BSP



HDX-550	Articolo	L. tubo	Ø tubo	Pressione max	Entrata-Uscita
	073-2402-400	senza tubo	-	-	F1/2"-M1/2" BSP
	073-2402-500	senza tubo	-	-	F1"-M3/4" BSP
	073-2402-420	20 m	1/2"	28 bar	F1/2"-M1/2" BSP
	073-2402-425	25 m	1/2"	28 bar	F1/2"-M1/2" BSP
	073-2402-515	15 m	3/4"	21 bar	F1"-M3/4" BSP



HDX-555	Articolo	L. tubo	Ø tubo	Pressione max	Entrata-Uscita
	073-2502-400	senza tubo	-	-	F1/2"-M1/2" BSP
	073-2502-500	senza tubo	-	-	F1"-M3/4" BSP
	073-2502-600	senza tubo	-	-	F1"-M1" BSP
	073-2502-430	30 m	1/2"	28 bar	F1/2"-M1/2" BSP
	073-2502-520	20 m	3/4"	21 bar	F1"-M3/4" BSP
	073-2502-615	15 m	1"	20 bar	F1"-M1" BSP



HDX-560	Articolo	L. tubo	Ø tubo	Pressione max	Entrata-Uscita
	073-2602-400	senza tubo	-	-	F1/2"-M1/2" BSP
	073-2602-500	senza tubo	-	-	F1"-M3/4" BSP
	073-2602-600	senza tubo	-	-	F1"-M1" BSP
	073-2602-440	40 m	1/2"	28 bar	F1/2"-M1/2" BSP
	073-2602-450	50 m	1/2"	28 bar	F1/2"-M1/2" BSP
	073-2602-530	30 m	3/4"	21 bar	F1"-M3/4" BSP
	073-2602-540	40 m	3/4"	21 bar	F3/4"-M3/4" BSP
	073-2602-620	20 m	1"	20 bar	F1"-M1" BSP
	073-2602-630	30 m	1"	20 bar	F1"-M1" BSP

DIMENSIONI DI INGOMBRO FISSI

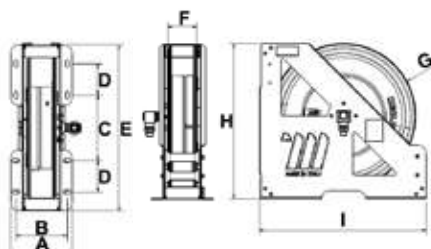

Mod.	A	B	C	D	E	F	G	H	I			
HDX-460	196	163	209	100	529	95	460	495	534	22,63<27,20	0,072	1
HDX-550	230	197	324	100	644	120	550	597	649	39,05<45,33	0,120	1
HDX-555	280	247	324	100	644	170	550	597	649	50,50<59,52	0,145	1
HDX-560	460	427	324	100	644	350	550	597	649	59,50<77,10	0,230	1

AVVOLGITUBO AUTOMATICI IN ACCIAIO INOX AISI 304 SERIE HEAVY - DUTY PER ACQUA 150 °C 200 bar

Dotati di:

- Tubi in gomma sintetica blu antimacchia 1SC
- Raccordi in acciaio zincato
- Giunto girevole 90° in acciaio inox AISI 304
- Guarnizioni in Viton®



Articolo	L. tubo	Ø tubo	Pressione max	Entrata-Uscita	HDX-460
073-2305-300	senza tubo	-	-	F1/2"-M3/8" BSP	
073-2305-400	senza tubo	-	-	F1/2"-M1/2" BSP	
073-2304-220	20 m	5/16"	200 bar	F1/2"-F3/8" BSP	
073-2304-315	15 m	3/8"	200 bar	F1/2"-F3/8" BSP	
073-2304-318	18 m	3/8"	200 bar	F1/2"-F3/8" BSP	
073-2304-415	15 m	1/2"	200 bar	F1/2"-F1/2" BSP	

Articolo	L. tubo	Ø tubo	Pressione max	Entrata-Uscita	HDX-550
073-2405-300	senza tubo	-	-	F1/2"-M3/8" BSP	
073-2405-400	senza tubo	-	-	F1/2"-M1/2" BSP	
073-2404-320	20 m	3/8"	200 bar	F1/2"-F3/8" BSP	
073-2404-325	25 m	3/8"	200 bar	F1/2"-F3/8" BSP	
073-2404-420	20 m	1/2"	200 bar	F1/2"-F1/2" BSP	
073-2404-425	25 m	1/2"	200 bar	F1/2"-F1/2" BSP	

Articolo	L. tubo	Ø tubo	Pressione max	Entrata-Uscita	HDX-555
073-2505-300	senza tubo	-	-	F1/2"-M3/8" BSP	
073-2505-400	senza tubo	-	-	F1/2"-M1/2" BSP	
073-2504-330	30 m	3/8"	200 bar	F1/2"-F3/8" BSP	
073-2504-430	30 m	1/2"	200 bar	F1/2"-F1/2" BSP	

Articolo	L. tubo	Ø tubo	Pressione max	Entrata-Uscita	HDX-560
073-2605-300	senza tubo	-	-	F1/2"-M3/8" BSP	
073-2605-400	senza tubo	-	-	F1/2"-M1/2" BSP	
073-2604-340	40 m	3/8"	200 bar	F1/2"-F3/8" BSP	
073-2604-350	50 m	3/8"	200 bar	F1/2"-F3/8" BSP	
073-2604-440	40 m	1/2"	200 bar	F1/2"-F1/2" BSP	

DIMENSIONI DI INGOMBRO FISSI

Mod.	A	B	C	D	E	F	G	H	I			
HDX-460	196	163	209	100	529	95	460	495	534	22,60<28,94	0,072	1
HDX-550	230	197	324	100	644	120	550	597	649	39,05<48,15	0,120	1
HDX-555	280	247	324	100	644	170	550	597	649	50,50<61,38	0,145	1
HDX-560	460	427	324	100	644	350	550	597	649	59,50<74,52	0,230	1

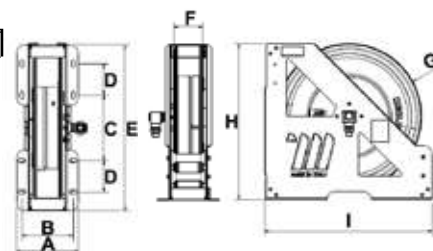

AVVOLGITUBO AUTOMATICI IN ACCIAIO INOX AISI 304 SERIE HEAVY - DUTY PER ACQUA 150 °C 400 bar

Dotati di:

- Tubi in gomma sintetica blu antimacchia 2SC
- Raccordi in acciaio zincato
- Giunto girevole 90° in acciaio inox AISI 304
- Guarnizioni in Teflon



HDX-460	Articolo	L. tubo	Ø tubo	Pressione max	Entrata-Uscita
	073-2305-300	senza tubo	-	-	F1/2"-M3/8" BSP
	073-2305-400	senza tubo	-	-	F1/2"-M1/2" BSP
	073-2305-220	20 m	5/16"	400 bar	F1/2"-F3/8" BSP
	073-2305-315	15 m	3/8"	400 bar	F1/2"-F3/8" BSP
	073-2305-318	18 m	3/8"	400 bar	F1/2"-F3/8" BSP
	073-2305-415	15 m	1/2"	400 bar	F1/2"-F1/2" BSP



HDX-550	Articolo	L. tubo	Ø tubo	Pressione max	Entrata-Uscita
	073-2405-300	senza tubo	-	-	F1/2"-M3/8" BSP
	073-2405-400	senza tubo	-	-	F1/2"-M1/2" BSP
	073-2405-320	20 m	3/8"	400 bar	F1/2"-F3/8" BSP
	073-2405-325	25 m	3/8"	400 bar	F1/2"-F3/8" BSP
	073-2405-420	20 m	1/2"	400 bar	F1/2"-F1/2" BSP
	073-2405-425	25 m	1/2"	400 bar	F1/2"-F1/2" BSP







HDX-555	Articolo	L. tubo	Ø tubo	Pressione max	Entrata-Uscita
	073-2505-300	senza tubo	-	-	F1/2"-M3/8" BSP
	073-2505-400	senza tubo	-	-	F1/2"-M1/2" BSP
	073-2505-330	30 m	3/8"	400 bar	F1/2"-F3/8" BSP
	073-2505-430	30 m	1/2"	400 bar	F1/2"-F1/2" BSP

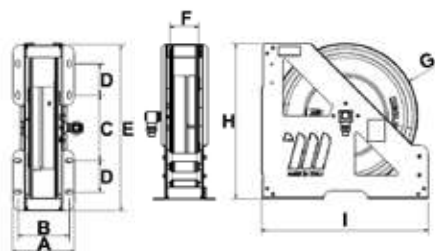

HDX-560	Articolo	L. tubo	Ø tubo	Pressione max	Entrata-Uscita
	073-2605-300	senza tubo	-	-	F1/2"-M3/8" BSP
	073-2605-400	senza tubo	-	-	F1/2"-M1/2" BSP
	073-2605-340	40 m	3/8"	400 bar	F1/2"-F3/8" BSP
	073-2605-350	50 m	3/8"	400 bar	F1/2"-F3/8" BSP
	073-2605-440	40 m	1/2"	400 bar	F1/2"-F1/2" BSP

DIMENSIONI DI INGOMBRO FISSI



Mod.	A	B	C	D	E	F	G	H	I			
HDX-460	196	163	209	100	529	95	460	495	534	22,60<30,74	0,072	1
HDX-550	230	197	324	100	644	120	550	597	649	39,05<52,53	0,120	1
HDX-555	280	247	324	100	644	170	550	597	649	50,50<66,00	0,145	1
HDX-560	460	427	324	100	644	350	550	597	649	59,50<80,50	0,230	1

AVVOLGITUBO AUTOMATICI IN ACCIAIO INOX AISI 304 SERIE HEAVY - DUTY PER ANTIGELO - LAVAVETRI – AdBlue® 20 bar

Dotati di:

- Tubi in gomma nera antistatica EPDM
- Raccordi in acciaio inox AISI 316
- Giunto girevole 90° in acciaio inox AISI 316
- Guarnizioni in Viton®

Articolo	L. tubo	Ø tubo	Pressione max	Entrata-Uscita	HDX-460
073-2309-400	senza tubo	-	-	F1/2"-M1/2" BSP	
073-2309-410	10 m	1/2" - 12,7x21	20 bar	F1/2"-M1/2" BSP	
073-2309-415	15 m	1/2" - 12,7x21	20 bar	F1/2"-F1/2" BSP	



Articolo	L. tubo	Ø tubo	Pressione max	Entrata-Uscita	HDX-550
073-2409-400	senza tubo	-	-	F1/2"-M1/2" BSP	
073-2409-500	senza tubo	-	-	F1"-M3/4" BSP	
073-2409-420	20 m	1/2"	20 bar	F1/2"-M1/2" BSP	
073-2409-425	25 m	1/2"	20 bar	F1/2"-M 1/2" BSP	
073-2409-510	10 m	3/4"	20 bar	F1"-M3/4" BSP	
073-2409-515	15 m	3/4"	20 bar	F1"-M3/4" BSP	



Articolo	L. tubo	Ø tubo	Pressione max	Entrata-Uscita	HDX-555
073-2509-500	senza tubo	-	-	F1"-M3/4" BSP	
073-2509-520	20 m	3/4"	20 bar	F1"-M3/4" BSP	



DIMENSIONI DI INGOMBRO FISSI

Mod.	A	B	C	D	E	F	G	H	I	Kg	m³	N°
HDX-460	196	163	209	100	529	95	460	495	534	22,60<27,00	0,072	1
HDX-550	230	197	324	100	644	120	550	597	649	39,05<46,03	0,120	1
HDX-555	280	247	324	100	644	170	550	597	649	50,50<59,65	0,145	1

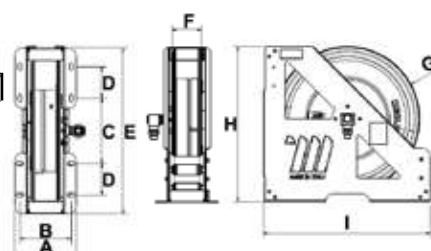

AVVOLGITUBO AUTOMATICI IN ACCIAIO INOX AISI 304 SERIE HEAVY - DUTY PER GASOLIO 10 bar

Dotati di:

- Tubi in gomma sintetica nera antistatica
- Raccordi in acciaio zincato
- Giunto girevole 90° in acciaio zincato - alluminio anodizzato
- Guarnizioni in Viton®



HDX-460	Articolo	Capacità	L. tubo	Ø tubo	Entrata-Uscita
	073-2308-500	80 l/min	senza tubo	-	F1"-M3/4"BSP
	073-2308-508	80 l/min	8 m	3/4"- 19x27	F1"-M1" BSP



HDX-550	Articolo	Capacità	L. tubo	Ø tubo	Entrata-Uscita
	073-2408-600	95 l/min	senza tubo	-	F1"-M1" BSP
	073-2408-510	90 l/min	10 m	3/4"- 19x27	F1"-M1" BSP
	073-2408-515	85 l/min	15 m	3/4"- 19x27	F1"-M1" BSP
	073-2408-610	95 l/min	10 m	1" - 25x35	F1"-M1" BSP



HDX-555	Articolo	Capacità	L. tubo	Ø tubo	Entrata-Uscita
	073-2508-600	95 l/min	senza tubo	-	F1"-M1" BSP
	073-2508-520	83 l/min	20 m	3/4"- 19x27	F1"-M1" BSP
	073-2508-615	90 l/min	15 m	1" - 25x35	F1"-M1" BSP



HDX-560	Articolo	Capacità	L. tubo	Ø tubo	Entrata-Uscita
	073-2608-600	95 l/min	senza tubo	-	F1"-M1" BSP
	073-2608-530	80 l/min	30 m	3/4"- 19x27	F1"-M1" BSP
	073-2608-540	75 l/min	40 m	3/4"- 19x27	F1"-M1" BSP
	073-2608-620	87 l/min	20 m	1" - 25x35	F1"-M1" BSP
	073-2608-630	85 l/min	30 m	1" - 25x35	F1"-M1" BSP

DIMENSIONI DI INGOMBRO FISSI

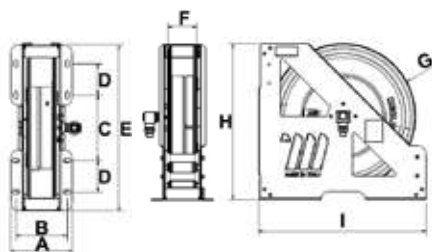

Mod.	A	B	C	D	E	F	G	H	I			
HDX-460	196	163	209	100	529	95	460	495	534	23,28<26,78	0,072	1
HDX-550	230	197	324	100	644	120	550	597	649	40,10<47,35	0,120	1
HDX-555	280	247	324	100	644	170	550	597	649	51,50<62,53	0,145	1
HDX-560	460	427	324	100	644	350	550	597	649	60,90<83,02	0,230	1

AVVOLGITUBO AUTOMATICI IN ACCIAIO INOX AISI 304 SERIE HEAVY - DUTY PER BENZINE 16 bar

Dotati di:

- Tubi in gomma sintetica nera antistatica con spirale metallica incorporata tessuti sintetici ad alta resistenza e cordicella di rame
- Normative di riferimento: EN 1761 - EN 12115 ATEX (EX ZONE)
- Resistente alla fiamma secondo: TRbf 131/2
- Raccordi in acciaio zincato
- Giunto girevole 90° in acciaio inox - Guarnizioni in Viton®
- Conforme alla direttiva ATEX: (vedi informativa ATEX pag. 390)

CE Ex II 2 G Ex h IIB T4 Gb X
II 2 D Ex h IIIC T4 Db

Articolo	Capacità	L. tubo	Ø tubo	Entrata-Uscita	HDX-550
073-2418-600	95 l/min	senza tubo	-	F1"-M1" BSP	
073-2418-510	90 l/min	10 m	3/4"- 19x27	F1"-M1" BSP	
073-2418-515	85 l/min	15 m	3/4"- 19x27	F1"-M1" BSP	
073-2418-610	95 l/min	10 m	1" - 25x35	F1"-M1" BSP	



Articolo	Capacità	L. tubo	Ø tubo	Entrata-Uscita	HDX-555
073-2518-600	95 l/min	senza tubo	-	F1"-M1" BSP	
073-2518-520	83 l/min	20 m	3/4"- 19x27	F1"-M1" BSP	
073-2518-615	90 l/min	15 m	1" - 25x35	F1"-M1" BSP	



Articolo	Capacità	L. tubo	Ø tubo	Entrata-Uscita	HDX-560
073-2618-600	95 l/min	senza tubo	-	F1"-M1" BSP	
073-2618-530	80 l/min	30 m	3/4"- 19x27	F1"-M1" BSP	
073-2618-620	87 l/min	20 m	1" - 25x35	F1"-M1" BSP	
073-2618-630	85 l/min	30 m	1" - 25x35	F1"-M1" BSP	



DIMENSIONI DI INGOMBRO FISSI

Mod.	A	B	C	D	E	F	G	H	I	Kg	m³	N°
HDX-550	230	197	324	100	644	120	550	597	649	40,45<51,00	0,120	1
HDX-555	280	247	324	100	644	170	550	597	649	51,94<66,00	0,145	1
HDX-560	460	427	324	100	644	350	550	597	649	61,30<85,00	0,230	1

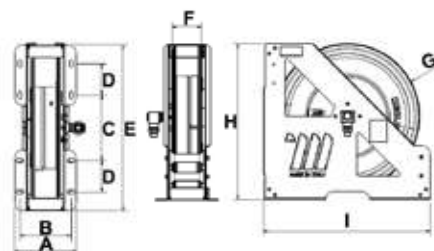

AVVOLGITUBO AUTOMATICO INDUSTRIALE SERIE FA-600

Avvolgitubo automatico **a molla** in acciaio verniciato progettato per applicazioni che richiedono solidi equipaggiamenti anche a bordo di autocarri adatto per ospitare tubi flessibili di \varnothing massimo 1.1/2", per la distribuzione di aria compressa, olio e affini e carburanti.

Sono progettati per avere due posizioni di uscita tubo diverse, una superiore e una inferiore.

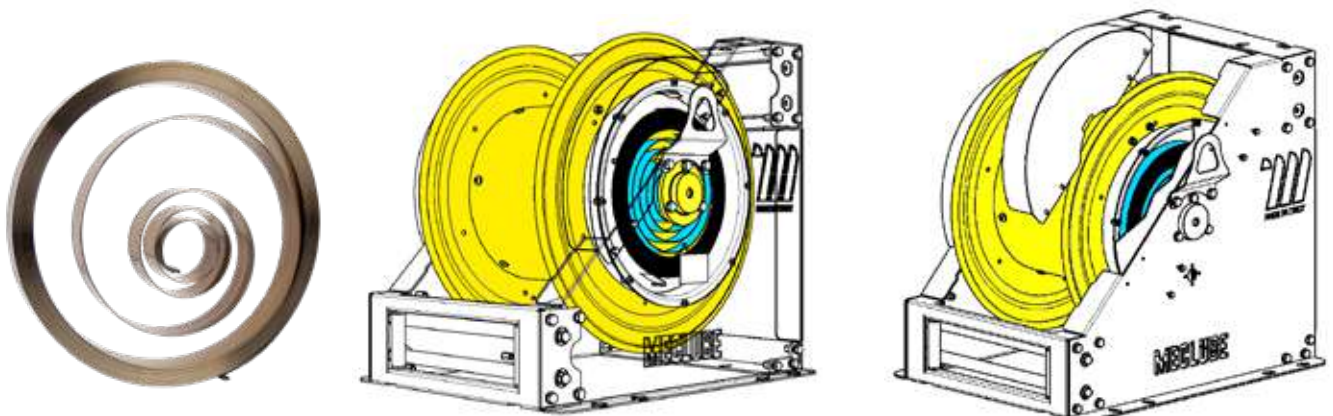

AVVOLGITUBO AUTOMATICO A MOLLA INDUSTRIALE IN ACCIAIO VERNICIATO SERIE FA-600

Per aria-acqua 20 bar

Dotati di:

- Tubi in gomma sintetica nera AERTUB/20
- Raccordi in acciaio zincato
- Giunto girevole in alluminio anodizzato
- Guarnizioni in Viton®

Articolo	L. tubo	Ø tubo	Pressione max	Entrata-Uscita
076-6102-800	senza tubo	-	20 bar	F1.1/2"-F1.1/2" BSP
076-6102-715	15 m	1.1/4"	20 bar	F1.1/2"-M1.1/2" BSP
076-6102-720	20 m	1.1/4"	20 bar	F1.1/2"-M1.1/2" BSP
076-6102-815	15 m	1.1/2"	20 bar	F1.1/2"-M1.1/2" BSP



FA-600

Per olio - affini e lubrificanti 250 bar

Dotati di:

- Tubi in gomma sintetica nera 1SC
- Raccordi in acciaio zincato
- Giunto girevole in acciaio zincato
- Guarnizioni in NBR

Articolo	L. tubo	Ø tubo	Pressione max	Entrata-Uscita
076-6106-800	senza tubo	-	250 bar	F1.1/2"-F1.1/2" BSP
076-6106-715	15 m	1.1/4"	63 bar	F1.1/2"-M1.1/2" BSP
076-6106-720	20 m	1.1/4"	63 bar	F1.1/2"-M1.1/2" BSP
076-6106-815	15 m	1.1/2"	50 bar	F1.1/2"-M1.1/2" BSP



FA-600

Per gasolio 10 bar

Dotati di:

- Tubi in gomma sintetica nera antistatica tessuti sintetici ad alta resistenza e cordicella di rame
- Raccordi in acciaio zincato
- Giunto girevole in alluminio anodizzato
- Guarnizioni in Viton®

Articolo	L. tubo	Ø tubo	Pressione max	Entrata-Uscita
076-6108-800	senza tubo	-	20 bar	F1.1/2"-F1.1/2" BSP
076-6108-815	15 m	1.1/2"	10 bar	F1.1/2"-M1.1/2" BSP



FA-600

DIMENSIONI DI INGOMBRO FISSI

Mod.	A	B	C	D	E	F	G	H	I	J	kg	m ³	Paq
FA-600	660	725	600	530	100	350	550	330	575	680	120,8<133,8	0,910	1

Avvolgitubo automatico a molla in acciaio verniciato progettato per applicazioni che richiedono solidi equipaggiamenti anche a bordo di autocarri adatto per ospitare tubi flessibili di Ø massimo 1.1/2", per la distribuzione di aria compressa, olio e affini e carburanti. Sono progettati per avere due posizioni di uscita tubo diverse, una superiore e una inferiore.

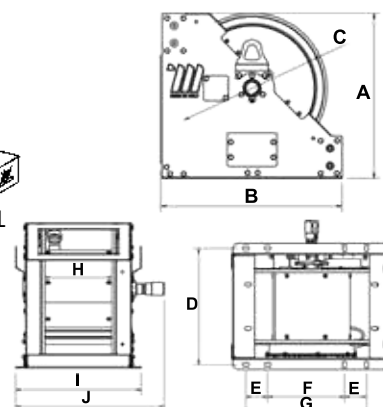

AVVOLGITUBO INDUSTRIALE Mod. 600

Gli avvolgitubo industriali motorizzati e manuali sono progettati per applicazioni che richiedono solidi equipaggiamenti, anche a bordo di autocarri, sono adatti ad ospitare tubi flessibili di grosso diametro per la distribuzione di aria compressa, acqua, gasolio, olio e affini e grasso.

- MOTORIZZATO ELETTRICO 12-24V DC CON RIDUTTORE

- Lo svolgimento del tubo avviene manualmente, mentre il riavvolgimento viene mediante l'uso del motore elettrico (12-24V DC) può essere collegato ad una batteria o ad un trasformatore di corrente collegato alla rete 230V.



- MOTORIZZATO ELETTRICO 230-115V AC CON RIDUTTORE

- Lo svolgimento del tubo avviene manualmente, mentre il riavvolgimento viene mediante l'uso del motore elettrico (230-115V AC) collegato alla rete elettrica.



- MOTORIZZATO IDRAULICO

- Lo svolgimento del tubo avviene manualmente, mentre il riavvolgimento viene mediante l'uso del motore idraulico, deve essere collegato a una apposita centralina dotata di pompa con motore elettrico, serbatoio di olio idraulico e un sistema di comando con leva per il riavvolgimento.



- MOTORIZZATO PNEUMATICO

- Lo svolgimento del tubo avviene manualmente, mentre il riavvolgimento viene mediante l'uso del motore pneumatico, va collegato all'alimentazione dell'aria compressa con regolatore di pressione che permette di regolare la forza e la velocità di riavvolgimento.



- MANUALE

- Lo svolgimento del tubo avviene manualmente, mentre il riavvolgimento viene mediante l'uso di pratica manovella, risultando una valida ed economica soluzione al problema dei tubi flessibili.

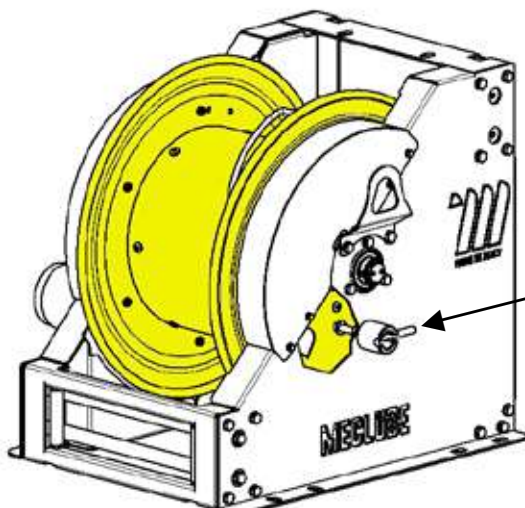

Blocco di
stazionamento

Blocco distazionamento

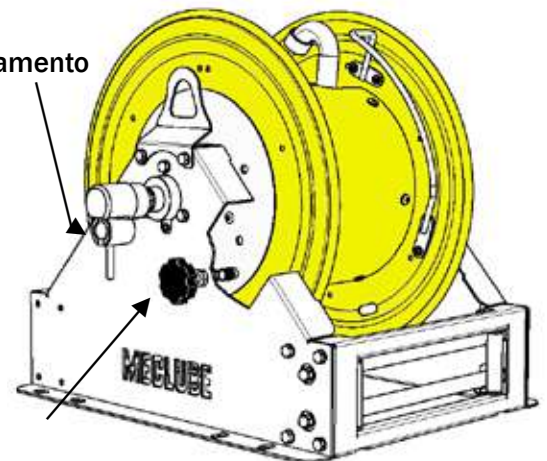

Frizione per regolare lo svolgimento del tubo ed evitare che il tamburo giri a vuoto per inerzia

AVVOLGITUBO INDUSTRIALI Mod. 600

Nuova serie di avvolgitubo industriali motorizzata modello 600

Vengono forniti con rullo Ø 600 mm in 3 larghezze diverse (330 - 440 - 550 mm)

Giunto girevole da F1" con pressione da 20 e 300 bar, si differenziano per tipo di motorizzazione:

- Elettrica 12V - 24V - 230V -115V con riduttore
- Idraulica
- Pneumatica
- Manuale

Sono progettati per applicazioni che richiedono solidi equipaggiamenti, anche a bordo di autocarri. Sono adatti ad ospitare tubi flessibili con Ø massimo 1", per la distribuzione di aria compressa, acqua, gasolio, olio e affini e grasso.

Sono progettati per avere due posizioni di uscita tubo diverse, una superiore e una inferiore.



Trasmissione motorizzata diretta con pignone sulla corona dentata

AVVOLGITUBO INDUSTRIALI IN ACCIAIO VERNICIATO SERIE MOTORIZZATA ELETTRICA 12V Mod. FE-600



FE-601

Per aria-acqua e gasolio 20 bar

Dotati di:

- Giunto girevole in ottone - Guarnizioni in Viton®
- **Motore elettrico 12V DC** potenza 430W

Articolo	Modello	Larghezza interna rullo	Entrata-Uscita
076-6112-600	FE-601	330 mm	F1"- F1" BSP
076-6212-600	FE-602	440 mm	F1"- F1" BSP
076-6312-600	FE-603	550 mm	F1"- F1" BSP

Per acqua 150 °C 200 bar

Dotati di:

- Giunto girevole in **acciaio inox AISI 304** - Guarnizioni in Viton®
- **Motore elettrico 12V DC** potenza 430W

Articolo	Modello	Larghezza interna rullo	Entrata-Uscita
076-6115-600	FE-601	330 mm	F1"- F1" BSP
076-6215-600	FE-602	440 mm	F1"- F1" BSP
076-6315-600	FE-603	550 mm	F1"- F1" BSP

Per olio e lubrificanti 250 bar

Dotati di:

- Giunto girevole in acciaio zincato - Guarnizioni in NBR
- **Motore elettrico 12V DC** potenza 430W

Articolo	Modello	Larghezza interna rullo	Entrata-Uscita
076-6116-600	FE-601	330 mm	F1"- F1" BSP
076-6216-600	FE-602	440 mm	F1"- F1" BSP
076-6316-600	FE-603	550 mm	F1"- F1" BSP

Per grasso 300 bar

Dotati di:

- Giunto girevole in acciaio zincato - Guarnizioni in NBR
- **Motore elettrico 12V DC** potenza 430W

Articolo	Modello	Larghezza interna rullo	Entrata-Uscita
076-6117-600	FE-601	330 mm	F1"- F1" BSP
076-6217-600	FE-602	440 mm	F1"- F1" BSP
076-6317-600	FE-603	550 mm	F1"- F1" BSP

Capacità avvolgitubo

Ø Tubo	Ø Tubo esterno	Mod.FE-601	Mod.FE-602	Mod.FE-603
1/2"	20 mm	50 m	100 m	200 m
3/4"	27 mm	30 m	60 m	90 m
1"	34 mm	20 m	40 m	60 m

Dimensioni di ingombro

Modello	A	B	C	D	E	F	G	H	I	J	Peso	Imballo
FE-601	660	733	600	530	100	350	550	330	580	810	114 kg	800X1200X950 mm
FE-602	660	733	600	640	100	350	550	440	690	920	119 kg	800X1200X950 mm
FE-603	660	733	600	750	100	350	550	550	800	1030	124 kg	800X1200X950 mm



FE-602



FE-603

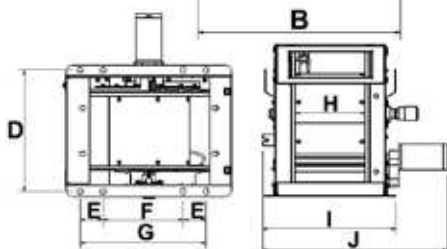
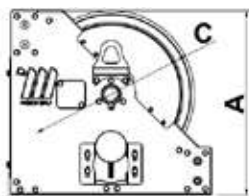

AVVOLGITUBO INDUSTRIALI IN ACCIAIO VERNICIATO SERIE MOTORIZZATA ELETTRICA 24V Mod. FE-600

Per aria-acqua e gasolio 20 bar

Dotati di:

- Giunto girevole in ottone- Guarnizioni in Viton®
- **Motore elettrico 24V DC** potenza 448W

Articolo	Modello	Larghezza interna rullo	Entrata-Uscita
076-6122-600	FE-601	330 mm	F1"- F1" BSP
076-6222-600	FE-602	440 mm	F1"- F1" BSP
076-6322-600	FE-603	550 mm	F1"- F1" BSP



FE-601

Per acqua 150° C 200 bar

Dotati di:

- Giunto girevole in acciaio inox AISI 304 - Guarnizioni in Viton®
- **Motore elettrico 24V DC** potenza 457W

Articolo	Modello	Larghezza interna rullo	Entrata-Uscita
076-6125-600	FE-601	330 mm	F1"- F1" BSP
076-6225-600	FE-602	440 mm	F1"- F1" BSP
076-6325-600	FE-603	550 mm	F1"- F1" BSP



FE-602

Per olio e lubrificanti 250 bar

Dotati di:

- Giunto girevole in acciaio zincato - Guarnizioni in NBR
- **Motore elettrico 24V DC** potenza 457W

Articolo	Modello	Larghezza interna rullo	Entrata-Uscita
076-6126-600	FE-601	330 mm	F1"- F1" BSP
076-6226-600	FE-602	440 mm	F1"- F1" BSP
076-6326-600	FE-603	550 mm	F1"- F1" BSP



FE-603

Per grasso 300 bar

Dotati di:

- Giunto girevole in acciaio zincato - Guarnizioni in NBR
- **Motore elettrico 24V DC** potenza 457W

Articolo	Modello	Larghezza interna rullo	Entrata-Uscita
076-6127-600	FE-601	330 mm	F1"- F1" BSP
076-6227-600	FE-602	440 mm	F1"- F1" BSP
076-6327-600	FE-603	550 mm	F1"- F1" BSP

Capacità avvolgitubo

Ø Tubo	Ø Tubo esterno	Mod.FE-601	Mod.FE-602	Mod.FE-603
1/2"	20 mm	50 m	100 m	200 m
3/4"	27 mm	30 m	60 m	90 m
1"	34 mm	20 m	40 m	60 m

Dimensioni di ingombro

Modello	A	B	C	D	E	F	G	H	I	J	Peso	Imballo
FE-601	660	733	600	530	100	350	550	330	580	810	114 kg	800X1200X950 mm
FE-602	660	733	600	640	100	350	550	440	690	920	119 kg	800X1200X950 mm
FE-603	660	733	600	750	100	350	550	550	800	1030	124 kg	800X1200X950 mm

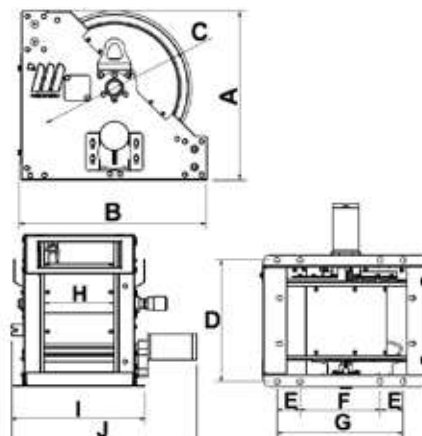

AVVOLGITUBO INDUSTRIALI IN ACCIAIO VERNICIATO SERIE MOTORIZZATA ELETTRICA 230V Mod. FE-600



FE-601

Per aria-acqua e gasolio 20 bar

Dotati di:

- Giunto girevole in ottone - Guarnizioni in Viton®
- **Motore elettrico 230V AC** potenza 402W

Articolo	Modello	Larghezza interna rullo	Entrata-Uscita
076-6132-600	FE-601	330 mm	F1" - F1" BSP
076-6232-600	FE-602	440 mm	F1" - F1" BSP
076-6332-600	FE-603	550 mm	F1" - F1" BSP

Per acqua 150 °C 200 bar

Dotati di:

- Giunto girevole in **acciaio inox AISI 304** - Guarnizioni in Viton®
- **Motore elettrico 230V AC** potenza 402W

Articolo	Modello	Larghezza interna rullo	Entrata-Uscita
076-6135-600	FE-601	330 mm	F1" - F1" BSP
076-6235-600	FE-602	440 mm	F1" - F1" BSP
076-6335-600	FE-603	550 mm	F1" - F1" BSP

Per olio e lubrificanti 250 bar

Dotati di:

- Giunto girevole in acciaio zincato - Guarnizioni in NBR
- **Motore elettrico 230V AC** potenza 402W

Articolo	Modello	Larghezza interna rullo	Entrata-Uscita
076-6136-600	FE-601	330 mm	F1" - F1" BSP
076-6236-600	FE-602	440 mm	F1" - F1" BSP
076-6336-600	FE-603	550 mm	F1" - F1" BSP

Per grasso 300 bar

Dotati di:

- Giunto girevole in acciaio zincato - Guarnizioni in NBR
- **Motore elettrico 230V AC** potenza 402W

Articolo	Modello	Larghezza interna rullo	Entrata-Uscita
076-6137-600	FE-601	330 mm	F1" - F1" BSP
076-6237-600	FE-602	440 mm	F1" - F1" BSP
076-6337-600	FE-603	550 mm	F1" - F1" BSP

Capacità avvolgitubo

Ø Tubo	Ø Tubo esterno	Mod.FE-601	Mod.FE-602	Mod.FE-603
1/2"	20 mm	50 m	100 m	200 m
3/4"	27 mm	30 m	60 m	90 m
1"	34 mm	20 m	40 m	60 m

Dimensioni di ingombro

Modello	A	B	C	D	E	F	G	H	I	J	Peso	Imballo
FE-601	660	733	600	530	100	350	550	330	580	810	114 kg	800X1200X950 mm
FE-602	660	733	600	640	100	350	550	440	690	920	119 kg	800X1200X950 mm
FE-603	660	733	600	750	100	350	550	550	800	1030	124 kg	800X1200X950 mm



FE-602



FE-603

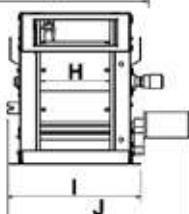
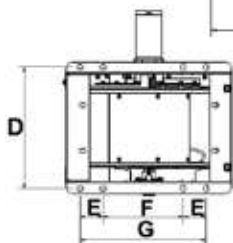
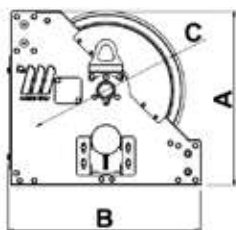

AVVOLGITUBO INDUSTRIALI IN ACCIAIO VERNICIATO SERIE MOTORIZZATA ELETTRICA 115V Mod. FE-600

Per aria-acqua e gasolio 20 bar

Dotati di:

- Giunto girevole in ottone - Guarnizioni in Viton®
- **Motore elettrico 115V AC** potenza 441W

Articolo	Modello	Larghezza interna rullo	Entrata-Uscita
076-6152-600	FE-601	330 mm	F1" - F1" BSP
076-6252-600	FE-602	440 mm	F1" - F1" BSP
076-6352-600	FE-603	550 mm	F1" - F1" BSP



FE-601

Per acqua 150° C 200 bar

Dotati di:

- Giunto girevole in acciaio inox AISI 304 - Guarnizioni in Viton®
- **Motore elettrico 115V AC** potenza 441W

Articolo	Modello	Larghezza interna rullo	Entrata-Uscita
076-6155-600	FE-601	330 mm	F1" - F1" BSP
076-6255-600	FE-602	440 mm	F1" - F1" BSP
076-6355-600	FE-603	550 mm	F1" - F1" BSP



FE-602

Per olio e lubrificanti 250 bar

Dotati di:

- Giunto girevole in acciaio zincato - Guarnizioni in NBR
- **Motore elettrico 115V AC** potenza 441W

Articolo	Modello	Larghezza interna rullo	Entrata-Uscita
076-6156-600	FE-601	330 mm	F1" - F1" BSP
076-6256-600	FE-602	440 mm	F1" - F1" BSP
076-6356-600	FE-603	550 mm	F1" - F1" BSP



FE-603

Per grasso 300 bar

Dotati di:

- Giunto girevole in acciaio zincato - Guarnizioni in NBR
- **Motore elettrico 115V AC** potenza 441W

Articolo	Modello	Larghezza interna rullo	Entrata-Uscita
076-6157-600	FE-601	330 mm	F1" - F1" BSP
076-6257-600	FE-602	440 mm	F1" - F1" BSP
076-6357-600	FE-603	550 mm	F1" - F1" BSP

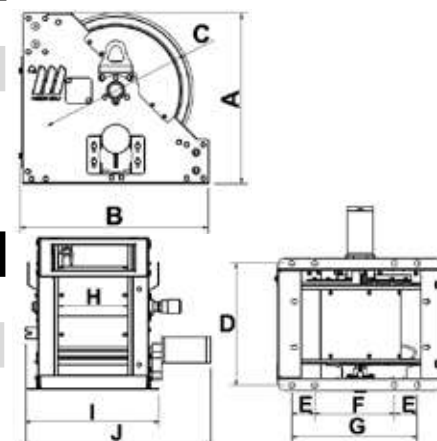

Capacità avvolgitubo

Ø Tubo	Ø Tubo esterno	Mod.FE-601	Mod.FE-602	Mod.FE-603
1/2"	20 mm	50 m	100 m	200 m
3/4"	27 mm	30 m	60 m	90 m
1"	34 mm	20 m	40 m	60 m

Dimensioni di ingombro

Modello	A	B	C	D	E	F	G	H	I	J	Peso	Imballo
FE-601	660	733	600	530	100	350	550	330	580	810	114 kg	800X1200X950 mm
FE-602	660	733	600	640	100	350	550	440	690	920	119 kg	800X1200X950 mm
FE-603	660	733	600	750	100	350	550	550	800	1030	124 kg	800X1200X950 mm

AVVOLGITUBO INDUSTRIALI IN ACCIAIO VERNICIATO SERIE MOTORIZZATA IDRAULICA Mod. FI-600



FI-601

Per aria-acqua e gasolio 20 bar

Dotati di:

- Giunto girevole in ottone - Guarnizioni in Viton®

- **Motore idraulico**

Articolo	Modello	Larghezza interna rullo	Entrata-Uscita
076-6162-600	FI-601	330 mm	F1"- F1" BSP
076-6262-600	FI-602	440 mm	F1"- F1" BSP
076-6362-600	FI-603	550 mm	F1"- F1" BSP

Per acqua 150 °C 200 bar

Dotati di:

- Giunto girevole in acciaio inox AISI 304 - Guarnizioni in Viton®

- **Motore idraulico**

Articolo	Modello	Larghezza interna rullo	Entrata-Uscita
076-6165-600	FI-601	330 mm	F1"- F1" BSP
076-6265-600	FI-602	440 mm	F1"- F1" BSP
076-6365-600	FI-603	550 mm	F1"- F1" BSP

Per olio e lubrificanti 250 bar

Dotati di:

- Giunto girevole in acciaio zincato - Guarnizioni in NBR

- **Motore idraulico**

Articolo	Modello	Larghezza interna rullo	Entrata-Uscita
076-6166-600	FI-601	330 mm	F1"- F1" BSP
076-6266-600	FI-602	440 mm	F1"- F1" BSP
076-6366-600	FI-603	550 mm	F1"- F1" BSP

Per grasso 300 bar

Dotati di:

- Giunto girevole in acciaio zincato - Guarnizioni in NBR

- **Motore idraulico**

Articolo	Modello	Larghezza interna rullo	Entrata-Uscita
076-6167-600	FI-601	330 mm	F1"- F1" BSP
076-6267-600	FI-602	440 mm	F1"- F1" BSP
076-6367-600	FI-603	550 mm	F1"- F1" BSP

Capacità avvolgitubo

Ø Tubo	Ø Tubo esterno	Mod.FI-601	Mod.FI-602	Mod.FI-603
1/2"	20 mm	50 m	100 m	200 m
3/4"	27 mm	30 m	60 m	90 m
1"	34 mm	20 m	40 m	60 m

Dimensioni di ingombro

Modello	A	B	C	D	E	F	G	H	I	J	Peso	Imballo
FI-601	660	733	600	530	100	350	550	330	580	680	109 kg	800X1200X950 mm
FI-602	660	733	600	640	100	350	550	440	690	790	113 kg	800X1200X950 mm
FI-603	660	733	600	750	100	350	550	550	800	900	118 kg	800X1200X950 mm



FI-602



FI-603

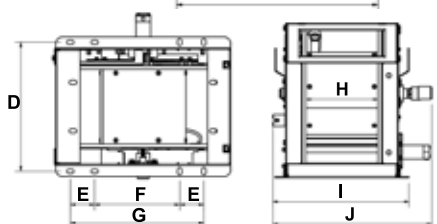
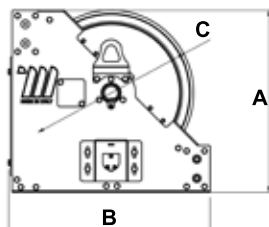

AVVOLGITUBO INDUSTRIALI IN ACCIAIO VERNICIATO SERIE MOTORIZZATA PNEUMATICA Mod. FP-600

Per aria-acqua e gasolio 20 bar

Dotati di:

- Giunto girevole in ottone - Guarnizioni in Viton®
- **Motore pneumatico**

Articolo	Modello	Larghezza interna rullo	Entrata-Uscita
076-6172-600	FP-601	330 mm	F1" - F1" BSP
076-6272-600	FP-602	440 mm	F1" - F1" BSP
076-6372-600	FP-603	550 mm	F1" - F1" BSP



FP-601

Per acqua 150° C 200 bar

Dotati di:

- Giunto girevole in acciaio inox AISI 304 - Guarnizioni in Viton®
- **Motore pneumatico**

Articolo	Modello	Larghezza interna rullo	Entrata-Uscita
076-6175-600	FP-601	330 mm	F1" - F1" BSP
076-6275-600	FP-602	440 mm	F1" - F1" BSP
076-6375-600	FP-603	550 mm	F1" - F1" BSP



FP-602

Per olio e lubrificanti 250 bar

Dotati di:

- Giunto girevole in acciaio zincato - Guarnizioni in NBR
- **Motore pneumatico**

Articolo	Modello	Larghezza interna rullo	Entrata-Uscita
076-6176-600	FP-601	330 mm	F1" - F1" BSP
076-6276-600	FP-602	440 mm	F1" - F1" BSP
076-6376-600	FP-603	550 mm	F1" - F1" BSP



FP-603

Per grasso 300 bar

Dotati di:

- Giunto girevole in acciaio zincato - Guarnizioni in NBR
- **Motore pneumatico**

Articolo	Modello	Larghezza interna rullo	Entrata-Uscita
076-6177-600	FP-601	330 mm	F1" - F1" BSP
076-6277-600	FP-602	440 mm	F1" - F1" BSP
076-6377-600	FP-603	550 mm	F1" - F1" BSP

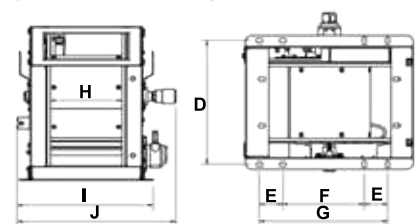
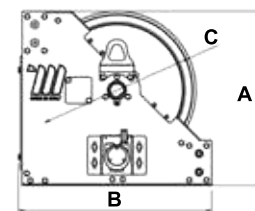

Capacità avvolgitubo

Ø Tubo	Ø Tubo esterno	Mod.FP-601	Mod.FP-602	Mod.FP-603
1/2"	20 mm	50 m	100 m	200 m
3/4"	27 mm	30 m	60 m	90 m
1"	34 mm	20 m	40 m	60 m

Dimensioni di ingombro

Modello	A	B	C	D	E	F	G	H	I	J	Peso	Imballo
FP-601	660	733	600	530	100	350	550	330	580	680	110 kg	800X1200X950 mm
FP-602	660	733	600	640	100	350	550	440	690	790	115 kg	800X1200X950 mm
FP-603	660	733	600	750	100	350	550	550	800	900	119 kg	800X1200X950 mm

AVVOLGITUBO INDUSTRIALI IN ACCIAIO VERNICIATO SERIE MANUALE Mod. FM-600



FM-601

Per aria-acqua e gasolio 20 bar

Dotati di:

- Giunto girevole in ottone - Guarnizioni in Viton®

- Manuale

Articolo	Modello	Larghezza interna rullo	Entrata-Uscita
076-6192-600	FM-601	330 mm	F1" - F1" BSP
076-6292-600	FM-602	440 mm	F1" - F1" BSP
076-6392-600	FM-603	550 mm	F1" - F1" BSP



FM-602

Per acqua 150 °C 200 bar

Dotati di:

- Giunto girevole in acciaio inox AISI 304 - Guarnizioni in Viton®

- Manuale

Articolo	Modello	Larghezza interna rullo	Entrata-Uscita
076-6195-600	FM-601	330 mm	F1" - F1" BSP
076-6295-600	FM-602	440 mm	F1" - F1" BSP
076-6395-600	FM-603	550 mm	F1" - F1" BSP



FM-603

Per olio e lubrificanti 250 bar

Dotati di:

- Giunto girevole in acciaio zincato - Guarnizioni in NBR

- Manuale

Articolo	Modello	Larghezza interna rullo	Entrata-Uscita
076-6196-600	FM-601	330 mm	F1" - F1" BSP
076-6296-600	FM-602	440 mm	F1" - F1" BSP
076-6396-600	FM-603	550 mm	F1" - F1" BSP

Per grasso 300 bar

Dotati di:

- Giunto girevole in acciaio zincato - Guarnizioni in NBR

- Manuale

Articolo	Modello	Larghezza interna rullo	Entrata-Uscita
076-6197-600	FM-601	330 mm	F1" - F1" BSP
076-6297-600	FM-602	440 mm	F1" - F1" BSP
076-6397-600	FM-603	550 mm	F1" - F1" BSP

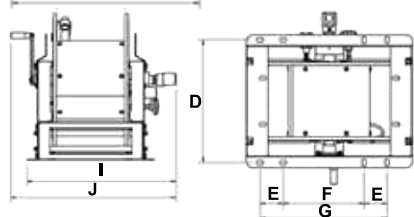
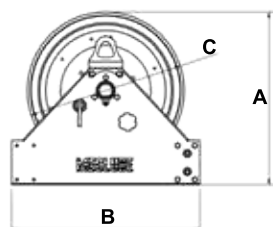

Capacità avvolgitubo

Ø Tubo	Ø Tubo esterno	Mod.FM-601	Mod.FM-602	Mod.FM-603
1/2"	20 mm	50 m	100 m	200 m
3/4"	27 mm	30 m	60 m	90 m
1"	34 mm	20 m	40 m	60 m

Dimensioni di ingombro

Modello	A	B	C	D	E	F	G	H	I	J	Peso	Imballo
FM-601	660	720	600	530	100	350	550	330	670	745	83 kg	800X1200X950 mm
FM-602	660	720	600	640	100	350	550	440	780	855	87 kg	800X1200X950 mm
FM-603	660	720	600	750	100	350	550	550	890	965	91 kg	800X1200X950 mm

MOTORIZAZIONE ELETTRICA, IDRAULICA, PNEUMATICA

Art. 076-9500-012

Motore elettrico corrente continua 12V DC con riduttore, pignone e staffa di fissaggio

Grado di protezione del motore IP55



Art. 076-9500-024

Motore elettrico corrente continua 24V DC con riduttore, pignone e staffa di fissaggio

Grado di protezione del motore IP55



Art. 076-9500-115

Motore elettrico corrente alternata 115V AC con riduttore, pignone e staffa di fissaggio

Grado di protezione del motore IP55



Art. 076-9500-230

Motore elettrico corrente alternata 230V AC con riduttore, pignone e staffa di fissaggio

Grado di protezione del motore IP55



Art. 076-9610-032

Motore idraulico OM 32 C-S con , pignone e staffa di fissaggio



Art. 076-9620-250

Motore pneumatico M 250F con , pignone e staffa di fissaggio



Dati tecnici

Articolo	Tensione	Potenza	Giri minuto	Ciclo di lavoro	Potenza assorbita	Peso	Imballo
076-9500-012	12V DC	430W	305 RPM	S3 - 50%	A 36	10,000 kg	300X200X200 mm
076-9500-024	24V DC	448W	308 RPM	S3 - 50%	A 19	10,000 kg	300X200X200 mm
076-9500-115	115V AC	441W	308 RPM	S3 - 50%	A 3,84	10,000 kg	300X200X200 mm
076-9500-230	230V AC	402W	305 RPM	S3 - 50%	A 1,75	10,000 kg	300X200X200 mm
076-9610-032	-	-	830 RPM	-	-	4,000 kg	200X150X150 mm
076-9620-250	-	-	850 RPM	-	-	5,40ww0 kg	200X150X150 mm

AVVOLGITUBO INDUSTRIALE Mod. 700

Gli avvolgitubo industriali motorizzati sono progettati per applicazioni che richiedono solidi equipaggiamenti, anche a bordo di autocarri, sono adatti ad ospitare tubi flessibili di grosso diametro per la distribuzione di aria compressa, acqua, gasolio, olio e affini.

- MOTORIZZATO ELETTRICO 12-24V DC

- Lo svolgimento del tubo avviene manualmente, mentre il riavvolgimento viene mediante l'uso del motore elettrico (12-24V DC) può essere collegato ad una batteria o ad un trasformatore di corrente collegato alla rete 230V.



- MOTORIZZATO ELETTRICO 230-115V AC

- Lo svolgimento del tubo avviene manualmente, mentre il riavvolgimento viene mediante l'uso del motore elettrico (230-115V AC) collegato alla rete elettrica.



- MOTORIZZATO IDRAULICO

- Lo svolgimento del tubo avviene manualmente, mentre il riavvolgimento viene mediante l'uso del motore idraulico, deve essere collegato a una apposita centralina dotata di pompa con motore elettrico, serbatoio di olio idraulico e un sistema di comando con leva per il riavvolgimento.



- MOTORIZZATO PNEUMATICO

- Lo svolgimento del tubo avviene manualmente, mentre il riavvolgimento viene mediante l'uso del motore pneumatico, va collegato all'alimentazione dell'aria compressa con regolatore di pressione che permette di regolare la forza e la velocità di riavvolgimento.

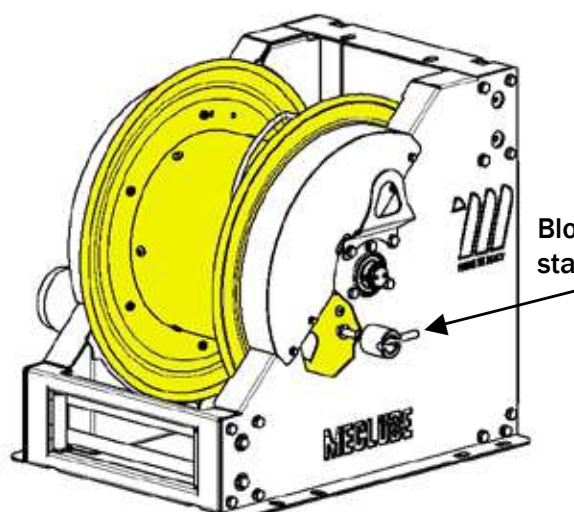

Blocco di stazionamento

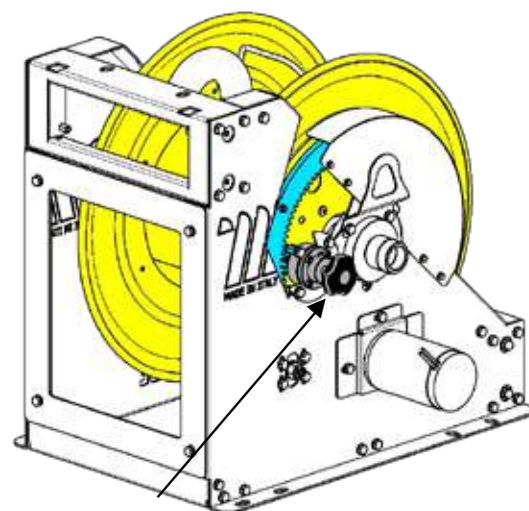

Frizione per regolare lo svolgimento del tubo ed evitare che il tamburo giri a vuoto per inerzia

AVVOLGITUBO INDUSTRIALI Mod. 700

Nuova serie di avvolgitubo industriali motorizzata modello 700

Vengono forniti con rullo \varnothing 700 mm in 3 larghezze diverse (330 - 440 - 550 mm)

Giunto girevole da F2" con pressione da 20 e 250 bar, si differenziano per tipo di motorizzazione:

- Elettrica 12V - 24V - 230V - 115V

- Idraulica

- Pneumatica

Sono progettati per applicazioni che richiedono solidi equipaggiamenti, anche a bordo di autocarri. Sono adatti ad ospitare tubi flessibili con \varnothing massimo 2", per la distribuzione di aria compressa, olio e affini e gasolio.

Sono progettati per avere due posizioni di uscita tubo diverse, una superiore e una inferiore.



Trasmissione motorizzata a catena con doppia corona

AVVOLGITUBO INDUSTRIALI IN ACCIAIO VERNICIATO SERIE MOTORIZZATA ELETTRICA 12V Mod. FE-700



FE-701

Per aria-acqua e gasolio 20 bar

Dotati di:

- Giunto girevole in alluminio anodizzato
- Guarnizioni in Viton®
- **Motore elettrico 12V DC** potenza 449W

Articolo	Modello	Larghezza interna rullo	Entrata-Uscita
076-7112-900	FE-701	330 mm	F2"- F2" BSP
076-7212-900	FE-702	440 mm	F2"- F2" BSP
076-7312-900	FE-703	550 mm	F2"- F2" BSP



FE-702

Per olio e lubrificanti 250 bar

Dotati di:

- Giunto girevole in acciaio zincato
- Guarnizioni in NBR
- **Motore elettrico 12V DC** potenza 449W

Articolo	Modello	Larghezza interna rullo	Entrata-Uscita
076-7116-900	FE-701	330 mm	F2"- F2" BSP
076-7216-900	FE-702	440 mm	F2"- F2" BSP
076-7316-900	FE-703	550 mm	F2"- F2" BSP



FE-703

Capacità avvolgitubo

Ø Tubo	Ø Tubo esterno	Mod.FE-701	Mod.FE-702	Mod.FE-703
1.1/4"	43 mm	35 m	45 m	60 m
1.1/2"	50 mm	20 m	30 m	50 m
2"	63 mm	15 m	25 m	30 m

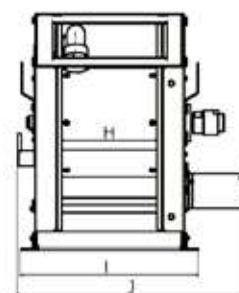
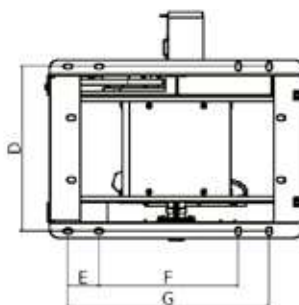
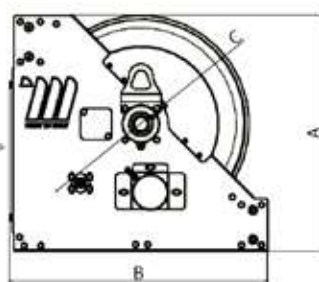

Dimensioni di ingombro

Modello	A	B	C	D	E	F	G	H	I	J	Peso	Imballo
FE-701	760	833	700	531	100	450	650	330	574	734	122 kg	800X1200X950 mm
FE-702	760	833	700	641	100	450	650	440	684	844	140 kg	1000X1200X950 mm
FE-703	760	833	700	751	100	450	650	550	794	954	155 kg	1000X1200X950 mm

Gli avvolgitubo industriali con **motore elettrico a 12V** sono progettati per applicazioni che richiedono solidi equipaggiamenti, anche a bordo di autocarri, sono adatti ad ospitare tubi flessibili di grosso diametro per la distribuzione di aria compressa, olio e affini, gasolio.

Lo svolgimento del tubo avviene manualmente, mentre il riavvolgimento viene mediante l'uso del motore elettrico, può essere collegato ad una batteria o ad un trasformatore di corrente collegato alla rete 230V.

AVVOLGITUBO INDUSTRIALI IN ACCIAIO VERNICIATO SERIE MOTORIZZATA ELETTRICA 24V Mod. FE-700

Per aria-acqua e gasolio 20 bar

Dotati di:

- Giunto girevole in alluminio anodizzato
- Guarnizioni in Viton®
- **Motore elettrico 24V DC** potenza 457W

Articolo	Modello	Larghezza interna rullo	Entrata-Uscita
076-7122-900	FE-701	330 mm	F2"- F2" BSP
076-7222-900	FE-702	440 mm	F2"- F2" BSP
076-7322-900	FE-703	550 mm	F2"- F2" BSP



FE-701

Per olio e lubrificanti 250 bar

Dotati di:

- Giunto girevole in acciaio zincato
- Guarnizioni in NBR
- **Motore elettrico 24V DC** potenza 457W

Articolo	Modello	Larghezza interna rullo	Entrata-Uscita
076-7126-900	FE-701	330 mm	F2"- F2" BSP
076-7226-900	FE-702	440 mm	F2"- F2" BSP
076-7326-900	FE-703	550 mm	F2"- F2" BSP



FE-702

Capacità avvolgitubo

Ø Tubo	Ø Tubo esterno	Mod.FE-701	Mod.FE-702	Mod.FE-703
1.1/4"	43 mm	35 m	45 m	60 m
1.1/2"	50 mm	20 m	30 m	50 m
2"	63 mm	15 m	25 m	30 m



FE-703

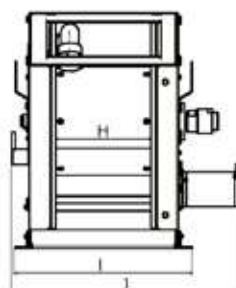
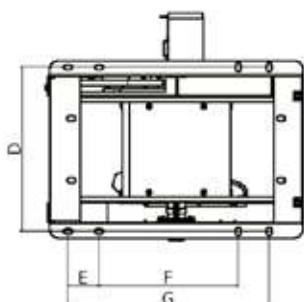
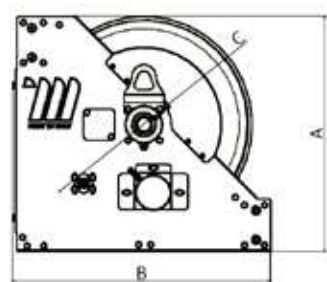

Dimensioni di ingombro

Modello	A	B	C	D	E	F	G	H	I	J	Peso	Imballo
FE-701	760	833	700	531	100	450	650	330	574	734	122 kg	800X1200X950 mm
FE-702	760	833	700	641	100	450	650	440	684	844	140 kg	1000X1200X950 mm
FE-703	760	833	700	751	100	450	650	550	794	954	155 kg	1000X1200X950 mm

Gli avvolgitubo industriali con **motore elettrico a 24V** sono progettati per applicazioni che richiedono solidi equipaggiamenti, anche a bordo di autocarri, sono adatti ad ospitare tubi flessibili di grosso diametro per la distribuzione di aria compressa, olio e affini, gasolio.

Lo svolgimento del tubo avviene manualmente, mentre il riavvolgimento viene mediante l'uso del motore elettrico, può essere collegato ad una batteria o ad un trasformatore di corrente collegato alla rete 230V.

AVVOLGITUBO INDUSTRIALI IN ACCIAIO VERNICIATO SERIE MOTORIZZATA ELETTRICA 230V Mod. FE-700



FE-701

Per aria-acqua e gasolio 20 bar

Dotati di:

- Giunto girevole in alluminio anodizzato
- Guarnizioni in Viton®
- **Motore elettrico 230V AC** potenza 448W

Articolo	Modello	Larghezza interna rullo	Entrata-Uscita
076-7132-900	FE-701	330 mm	F2"- F2" BSP
076-7232-900	FE-702	440 mm	F2"- F2" BSP
076-7332-900	FE-703	550 mm	F2"- F2" BSP



FE-702

Per olio e lubrificanti 250 bar

Dotati di:

- Giunto girevole in acciaio zincato
- Guarnizioni in NBR
- **Motore elettrico 230V AC** potenza 448W

Articolo	Modello	Larghezza interna rullo	Entrata-Uscita
076-7136-900	FE-701	330 mm	F2"- F2" BSP
076-7236-900	FE-702	440 mm	F2"- F2" BSP
076-7336-900	FE-703	550 mm	F2"- F2" BSP



FE-703

Capacità avvolgitubo

Ø Tubo	Ø Tubo esterno	Mod.FE-701	Mod.FE-702	Mod.FE-703
1.1/4"	43 mm	35 m	45 m	60 m
1.1/2"	50 mm	20 m	30 m	50 m
2"	63 mm	15 m	25 m	30 m

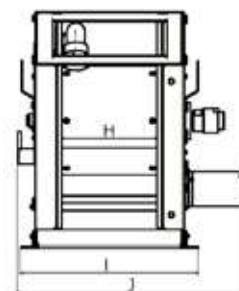
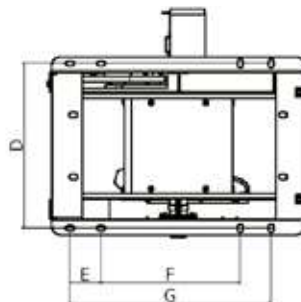
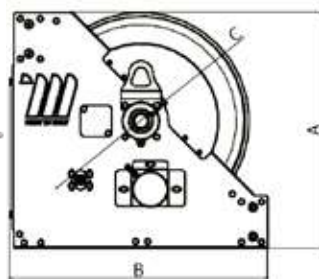

Dimensioni di ingombro

Modello	A	B	C	D	E	F	G	H	I	J	Peso	Imballo
FE-701	760	833	700	531	100	450	650	330	574	734	122 kg	800X1200X950 mm
FE-702	760	833	700	641	100	450	650	440	684	844	140 kg	1000X1200X950 mm
FE-703	760	833	700	751	100	450	650	550	794	954	155 kg	1000X1200X950 mm

Gli avvolgitubo industriali con **motore elettrico a 230V** sono progettati per applicazioni che richiedono solidi equipaggiamenti, anche a bordo di autocarri, sono adatti ad ospitare tubi flessibili di grosso diametro per la distribuzione di aria compressa, olio e affini, gasolio.

Lo svolgimento del tubo avviene manualmente, mentre il riavvolgimento viene mediante l'uso del motore elettrico (230 AC) collegato alla rete elettrica.

AVVOLGITUBO INDUSTRIALI IN ACCIAIO VERNICIATO SERIE MOTORIZZATA ELETTRICA 115V Mod. FE-700

Per aria-acqua e gasolio 20 bar

Dotati di:

- Giunto girevole in alluminio anodizzato
- Guarnizioni in Viton®
- **Motore elettrico 115V AC** potenza 451W

Articolo	Modello	Larghezza interna rullo	Entrata-Uscita
076-7152-900	FE-701	330 mm	F2"- F2" BSP
076-7252-900	FE-702	440 mm	F2"- F2" BSP
076-7352-900	FE-703	550 mm	F2"- F2" BSP



FE-701

Per olio e lubrificanti 250 bar

Dotati di:

- Giunto girevole in acciaio zincato
- Guarnizioni in NBR
- **Motore elettrico 115V AC** potenza 451W

Articolo	Modello	Larghezza interna rullo	Entrata-Uscita
076-7156-900	FE-701	330 mm	F2"- F2" BSP
076-7256-900	FE-702	440 mm	F2"- F2" BSP
076-7356-900	FE-703	550 mm	F2"- F2" BSP



FE-702

Capacità avvolgitubo

Ø Tubo	Ø Tubo esterno	Mod.FE-701	Mod.FE-702	Mod.FE-703
1.1/4"	43 mm	35 m	45 m	60 m
1.1/2"	50 mm	20 m	30 m	50 m
2"	63 mm	15 m	25 m	30 m

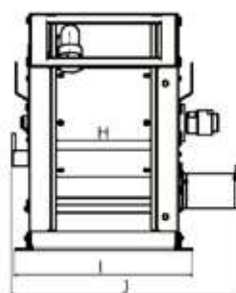
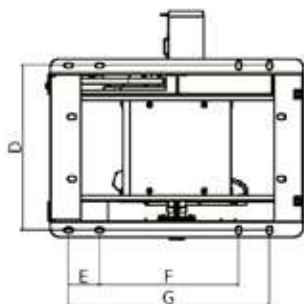
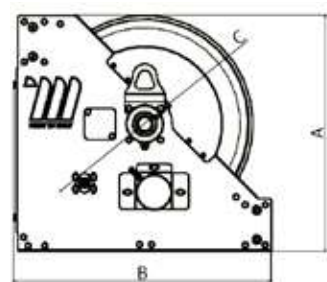

FE-703

Dimensioni di ingombro

Modello	A	B	C	D	E	F	G	H	I	J	Peso	Imballo
FE-701	760	833	700	531	100	450	650	330	574	734	122 kg	800X1200X950 mm
FE-702	760	833	700	641	100	450	650	440	684	844	140 kg	1000X1200X950 mm
FE-703	760	833	700	751	100	450	650	550	794	954	155 kg	1000X1200X950 mm

Gli avvolgitubo industriali con **motore elettrico a 115V** sono progettati per applicazioni che richiedono solidi equipaggiamenti, anche a bordo di autocarri, sono adatti ad ospitare tubi flessibili di grosso diametro per la distribuzione di aria compressa, olio e affini, gasolio.

Lo svolgimento del tubo avviene manualmente, mentre il riavvolgimento viene mediante l'uso del motore elettrico (115V AC) collegato alla rete elettrica.

AVVOLGITUBO INDUSTRIALI IN ACCIAIO VERNICIATO SERIE MOTORIZZATA IDRAULICA Mod. FI-700



FI-701

Per aria-acqua e gasolio 20 bar

Dotati di:

- Giunto girevole in alluminio anodizzato
- Guarnizioni in Viton®
- **Motore idraulico**

Articolo	Modello	Larghezza interna rullo	Entrata-Uscita
076-7162-900	FI-701	330 mm	F2"- F2" BSP
076-7262-900	FI-702	440 mm	F2"- F2" BSP
076-7362-900	FI-703	550 mm	F2"- F2" BSP



FI-702

Per olio e lubrificanti 250 bar

Dotati di:

- Giunto girevole in acciaio zincato
- Guarnizioni in NBR
- **Motore idraulico**

Articolo	Modello	Larghezza interna rullo	Entrata-Uscita
076-7166-900	FI-701	330 mm	F2"- F2" BSP
076-7266-900	FI-702	440 mm	F2"- F2" BSP
076-7366-900	FI-703	550 mm	F2"- F2" BSP



FI-703

Capacità avvolgitubo

Ø Tubo	Ø Tubo esterno	Mod.FI-701	Mod.FI-702	Mod.FI-703
1.1/4"	43 mm	35 m	45 m	60 m
1.1/2"	50 mm	20 m	30 m	50 m
2"	63 mm	15 m	25 m	30 m

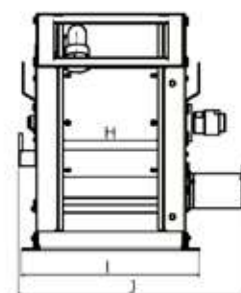
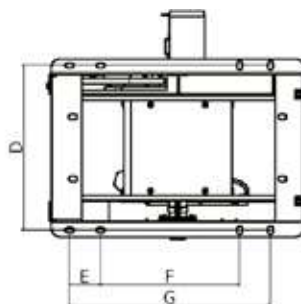
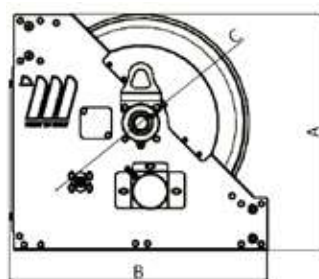

Dimensioni di ingombro

Modello	A	B	C	D	E	F	G	H	I	J	Peso	Imballo
FI-701	760	833	700	531	100	450	650	330	574	734	119 kg	800X1200X950 mm
FI-702	760	833	700	641	100	450	650	440	684	844	137 kg	1000X1200X950 mm
FI-703	760	833	700	751	100	450	650	550	794	954	152 kg	1000X1200X950 mm

Gli avvolgitubo industriali con **motore idraulico** sono progettati per applicazioni che richiedono solidi equipaggiamenti, anche a bordo di autocarri, sono adatti ad ospitare tubi flessibili di grosso diametro per la distribuzione di aria compressa, olio e affini, gasolio. Lo svolgimento del tubo avviene manualmente, mentre il riavvolgimento viene mediante l'uso del motore idraulico, deve essere collegato con una apposita centralina dotata di pompa con motore elettrico, serbatoio di olio idraulico e un sistema di comando con leva per il riavvolgimento

AVVOLGITUBO INDUSTRIALI IN ACCIAIO VERNICIATO SERIE MOTORIZZATA PNEUMATICA Mod. FP-700

Per aria-acqua e gasolio 20 bar

Dotati di:

- Giunto girevole in alluminio anodizzato
- Guarnizioni in Viton®
- **Motore pneumatico**

Articolo	Modello	Larghezza interna rullo	Entrata-Uscita
076-7172-900	FP-701	330 mm	F2"- F2" BSP
076-7272-900	FP-702	440 mm	F2"- F2" BSP
076-7372-900	FP-703	550 mm	F2"- F2" BSP



FP-701

Per olio e lubrificanti 250 bar

Dotati di:

- Giunto girevole in acciaio zincato
- Guarnizioni in NBR
- **Motore pneumatico**

Articolo	Modello	Larghezza interna rullo	Entrata-Uscita
076-7176-900	FP-701	330 mm	F2"- F2" BSP
076-7276-900	FP-702	440 mm	F2"- F2" BSP
076-7376-900	FP-703	550 mm	F2"- F2" BSP



FP-702

Capacità avvolgitubo

Ø Tubo	Tubo esterno	Mod.FP-701	Mod.FP-702	Mod.FP-703
1.1/4"	43 mm	35 m	45 m	60 m
1.1/2"	50 mm	20 m	30 m	50 m
2"	63 mm	15 m	25 m	30 m



FP-703

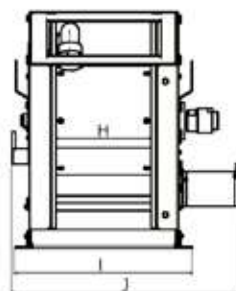
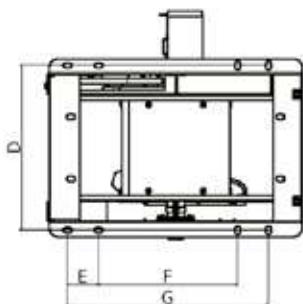
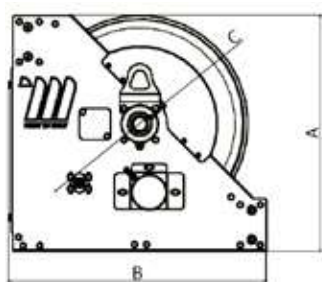

Dimensioni di ingombro

Modello	A	B	C	D	E	F	G	H	I	J	Peso	Imballo
FP-701	760	833	700	531	100	450	650	330	574	734	120 kg	800X1200X950 mm
FP-702	760	833	700	641	100	450	650	440	684	844	139 kg	1000X1200X950 mm
FP-703	760	833	700	751	100	450	650	550	794	954	155 kg	1000X1200X950 mm

Gli avvolgitubo industriali con **motore pneumatico** sono progettati per applicazioni che richiedono solidi equipaggiamenti, anche a bordo di autocarri, sono adatti ad ospitare tubi flessibili di grosso diametro per la distribuzione di aria compressa, olio e affini, gasolio. Lo svolgimento del tubo avviene manualmente, mentre il riavvolgimento viene mediante l'uso del motore pneumatico, va collegato all'alimentazione dell'aria compressa e un regolatore di pressione che permette di regolare la forza e la velocità di riavvolgimento.

MOTORIZAZIONI ELETTRICA, IDRAULICA, PNEUMATICA



Art. 076-9900-012

Motore elettrico corrente continua 12V DC con pignone e staffa di fissaggio
Grado di protezione del motore IP55



Art. 076-9900-024

Motore elettrico corrente continua 24V DC con pignone e staffa di fissaggio
Grado di protezione del motore IP55



Art. 076-9900-115

Motore elettrico corrente alternata 115V AC con pignone e staffa di fissaggio
Grado di protezione del motore IP55



Art. 076-9900-230

Motore elettrico corrente alternata 230V AC con pignone e staffa di fissaggio
Grado di protezione del motore IP55



Art. 076-9910-032

Motore oleodinamico OM 32 C-S con pignone e staffa di fissaggio



Art. 076-9920-250

Motore pneumatico M 250F con pignone e staffa di fissaggio



Art. 076-9950-000

Frizione regolabile di riavvolgimento per avvolgitubo Mod.700
con staffa di fissaggio



Art. 076-9960-000

Blocco di stazionamento per avvolgitubo Mod.600/700
con leva di bloccaggio

Dati tecnici

Articolo	Tensione	Potenza	Giri minuto	Ciclo di lavoro	Potenza assorbita	Peso	Imballo
076-9900-012	12V DC	449W	810 RPM	S3 - 50%	A 37,5	7,700 kg	300X200X200 mm
076-9900-024	24V DC	457W	856 RPM	S3 - 50%	A 19	7,700 kg	300X200X200 mm
076-9900-115	115V AC	451W	869 RPM	S3 - 50%	A 4	7,700 kg	300X200X200 mm
076-9900-230	230V AC	448W	818 RPM	S3 - 50%	A 2	7,700 kg	300X200X200 mm
076-9910-032	-	-	830 RPM	-	-	3,500 kg	200X150X150 mm
076-9920-250	-	-	850 RPM	-	-	5,000 kg	200X150X150 mm

INSTALLAZIONE DELL'AVVOLGITUBO

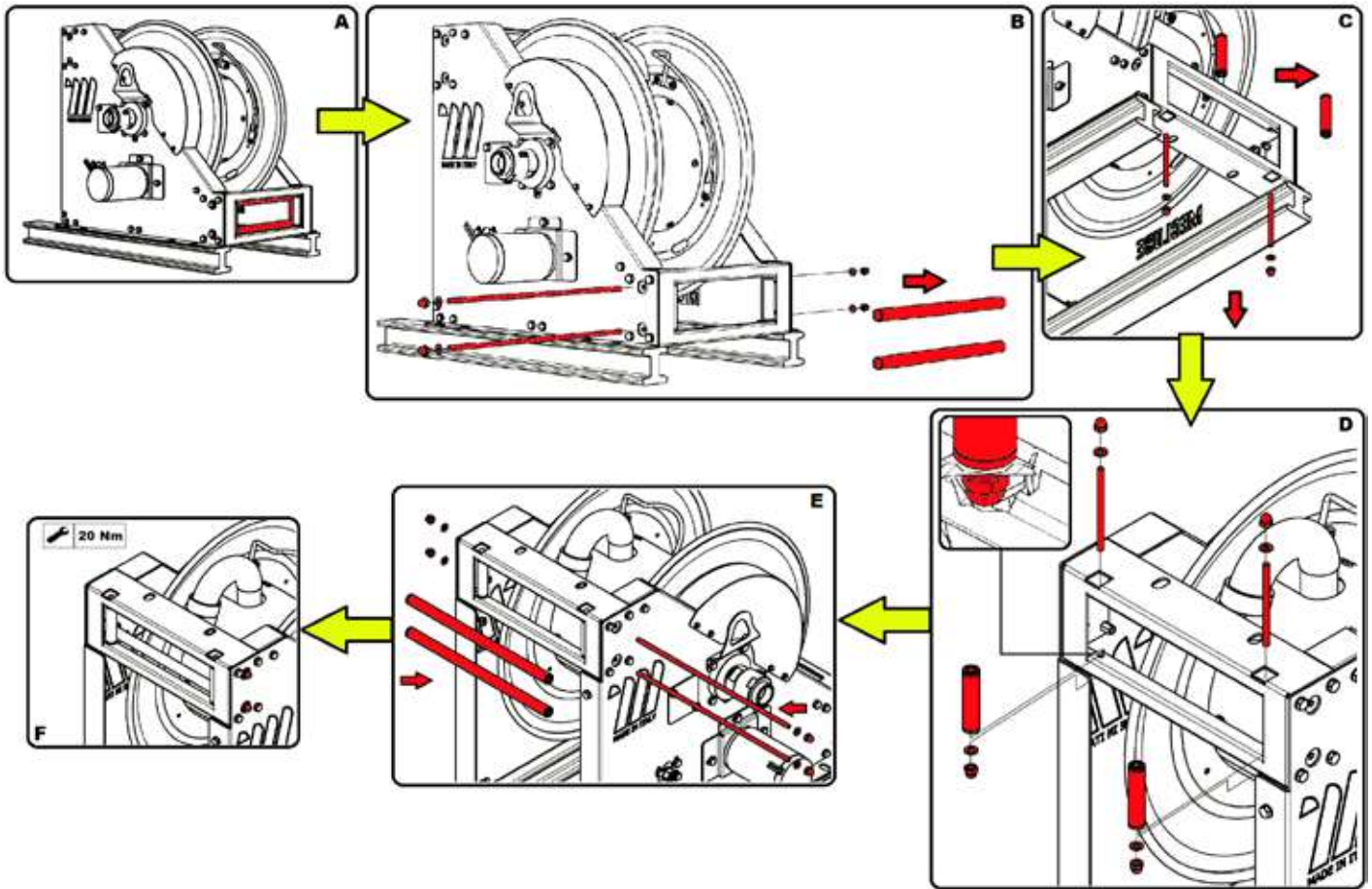

INSTALLAZIONE DELL'AVVOLGITUBO

Prima di iniziare l'installazione dell'avvolgitubo è necessario definire da quale posizione si decide di far uscire il tubo. L'avvolgitubo infatti è progettato per avere due posizioni di uscita diverse, una superiore e una inferiore.

L'avvolgitubo viene fornito con i rulli già installati nella posizione inferiore, per spostarli nella posizione alta è necessario:

- A.** Sollevare l'avvolgitubo con un dispositivo adatto, assicurandosi che esso sia ben ancorato, quindi appoggiarlo su una superficie che lasci libero accesso alla parte inferiore della macchina senza comunque risultare instabile e che sia in grado di sopportare il peso dell'avvolgitubo.
- B.** Rimuovere i dadi laterali da 17 mm e le relative rondelle, quindi sfilare le due aste di supporto dei rulli orizzontali, rimuoveteli quindi dal telaio e riponeteli a parte.
- C.** Inserendo una chiave da 17 mm nella parte inferiore dell'avvolgitubo potete ora rimuovere i dadi di bloccaggio dei rulli verticali, sfilando le aste da sotto potete rimuovere pure i rullini corti dalla cornice.
- D.** Spostatevi ora nella posizione posteriore alta del rullo, inserite i rullini corti nella cornice e quindi fissateli con le aste e i dadi rimossi nel passaggio precedente, si consiglia l'uso di bloccante per filetti di tipo medio.
- E.** Ripetete l'operazione sui rulli lunghi, inserendo le aste di supporto e quindi improntando i dadi e le rondelle da 17mm, anche qui si consiglia l'uso di bloccante per filetti di tipo medio.
- F.** Procedete quindi al controllo della coppia di serraggio di 20 Nm.

PANNELLI SUPPORTO AVVOLGITUBO



079-1779-002

Art. 079-1779-002

Pannello supporto 2 avvolgitubo

Per l'applicazione degli avvolgitubo
Mod. F-400 - F-460 - F-550 - CF-500
Dimensioni 560X390X65 mm

079-1779-002	6,700	0,216	1



079-1779-003

Art. 079-1779-003

Pannello supporto 3 avvolgitubo

Per l'applicazione degli avvolgitubo
Mod. F-400 - F-460 - F-550 - CF-500
Dimensioni 860X390X65 mm

079-1779-003	9,200	0,313	1



079-1779-004

Art. 079-1779-004

Pannello supporto 4 avvolgitubo

Per l'applicazione degli avvolgitubo
Mod. F-400 - F-460 - F-550 - CF-500
Dimensioni 1160X390X65 mm

079-1779-004	14,600	0,400	1



079-1779-005

Art. 079-1779-005

Pannello supporto 5 avvolgitubo

Per l'applicazione degli avvolgitubo
Mod. F-400 - F-460 - F-550 - CF-500
Dimensioni 1460X390X65 mm

079-1779-005	15,900	0,500	1



079-1800-001

Art. 079-1800-001

Staffa per ancoraggio a soffitto su travi HEA

Per l'applicazione di 1 avvolgitubo
Mod. F-400-F-460-CF-500
Dimensioni 425X192X26 mm

079-1800-001	2,350	0,048	1



079-1800-002

Art. 079-1800-002

Staffa per ancoraggio a soffitto su travi HEA

Per l'applicazione di 2 avvolgitubi
Mod. F-400-F-460-CF-500
Dimensioni 428X205X26 mm

079-1800-002	5,500	0,050	1



079-1800-003

Art. 079-1800-003

Staffa per ancoraggio a soffitto su travi HEA

Per l'applicazione di 3 avvolgitubi
Mod. F-400-F-460-CF-500
Dimensioni 698X205X26 mm

079-1800-003	7,400	0,080	1

Queste speciali staffe possono essere utilizzate
in due differenti posizioni ruotate di 90°



STAFFE SUPPORTO ORIENTABILI PER AVVOLGITUBO CON AGGANCO RAPIDO

Art. 079-1777-150

Staffa supporto orientabile in acciaio verniciato
Per avvolgitubo fissi Mod. F-400 - F460 - CF-500

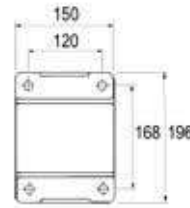

F-400/460
FX-400/460



079-1777-150



079-1778-150

Art. 079-1778-150

Staffa supporto orientabile in acciaio inox AISI 304
Per avvolgitubo fissi Mod. FX-400 - FX-460 - CFX-500

Art. 079-1777-200

Staffa supporto orientabile in acciaio verniciato
Per avvolgitubo fissi Mod. F-550

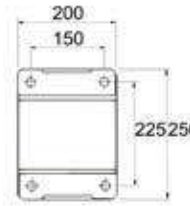

F-550
FX-550



079-1777-200



079-1778-200

Art. 079-1778-200

Staffa supporto orientabile in acciaio inox AISI 304
Per avvolgitubo fissi Mod. FX-550

Art. 079-1777-250

Staffa supporto orientabile in acciaio verniciato
Per avvolgitubo fissi Mod. F-555

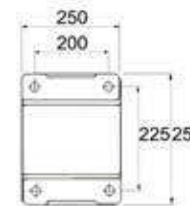

F-555
FX-555



079-1777-250



079-1778-250

Art. 079-1778-250

Staffa supporto orientabile in acciaio inox AISI 304
Per avvolgitubo fissi Mod. FX-555

Art. 079-1776-000

Coppia staffe fisse in acciaio verniciato
Per avvolgitubo carenati Mod. CF-500

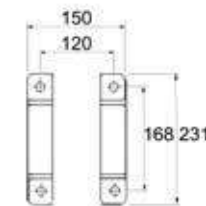

CF-300/500
CFX-500



079-1776-000



079-1775-000

Art. 079-1775-000

Coppia staffe fisse in acciaio inox AISI 304
Per avvolgitubo carenati Mod. CFX-500

Art. 024-1785-000

Supporto raccogliocce per pistola olio

Dotato di:

Gancio per fermo pistola olio

Vaschetta raccogliocce removibile

Applicato sotto l'avvolgitubo è un pratico alloggio per la pistola di erogazione

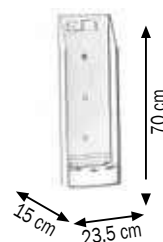

024-1785-000



024-1785-000 3,400 0,030 1

STAFFE DIREZIONALI CON BOCCHETTA GUIDATUBO MANOVELLE PER AVVOLGITUBO MANUALI



Art. 079-1890-400

Staffe direzionali con guidatubo in acciaio verniciato
Per avvolgitubo manuali Mod. FM-400/460

Art. 079-1890-550

Staffe direzionali con guidatubo in acciaio verniciato
Per avvolgitubo manuali Mod. FM-550

Art. 079-1890-555

Staffe direzionali con guidatubo in acciaio verniciato
Per avvolgitubo manuali Mod. FM-555

Art. 079-1890-560

Staffe direzionali con guidatubo in acciaio verniciato
Per avvolgitubo manuali Mod. FM-560



Art. 079-1891-400

Staffe direzionali con guidatubo in acciaio inox AISI 304
Per avvolgitubo manuali Mod. FMX-400/460

Art. 079-1891-550

Staffe direzionali con guidatubo in acciaio inox AISI 304
Per avvolgitubo manuali Mod. FMX-550

Art. 079-1891-555

Staffe direzionali con guidatubo in acciaio inox AISI 304
Per avvolgitubo manuali Mod. FMX-555

Art. 079-1891-560

Staffe direzionali con guidatubo in acciaio inox AISI 304
Per avvolgitubo manuali Mod. FMX-560



Art. 077-9990-400

Manovella richiudibile a scatto in acciaio verniciato
Per avvolgitubo manuali Mod. FM-400/460

Art. 077-9990-550

Manovella richiudibile a scatto in acciaio verniciato
Per avvolgitubo manuali Mod. FM-550/555/560



Art. 077-9991-400

Manovella richiudibile a scatto in acciaio inox AISI 304
Per avvolgitubo manuali Mod. FM-400/460

Art. 077-9991-550

Manovella richiudibile a scatto in acciaio inox AISI 304
Per avvolgitubo manuali Mod. FM-550/555/560



Art. 076-9990-600

Manovella in acciaio verniciato
Per avvolgitubo industriale manuale Mod. FM-600

GIUNTI GIREVOLI 90° PER AVVOLGITUBO

Giunto girevole ottone 90° ARIA-ACQUA

Articolo	Entrata-Uscita	Pressione	Guarnizioni
079-1770-003	F3/8"BSP - M3/8"BSP	20 bar	Viton®
079-1770-004	F1/2"BSP - M1/2"BSP	100 bar	Viton®
079-1770-006	F1"BSP - M3/4"BSP	50 bar	Viton®



079-1770-003



079-1770-004

Giunto girevole alluminio anodizzato 90° ARIA-ACQUA

Articolo	Entrata-Uscita	Pressione	Guarnizioni
079-1770-808	F1.1/2"BSP - M1.1/2"BSP	20 bar	Viton®
079-1770-909	F2"BSP - M54x1,5"	20 bar	Viton®



079-1770-808



079-1770-909

Giunto girevole acciaio inox 90° ACQUA 150° C

Articolo	Entrata-Uscita	Pressione	Guarnizioni
079-1771-003	F3/8"BSP - M3/8"BSP	280 bar	Viton®
079-1771-004	F1/2"BSP - M1/2"BSP	400 bar	Viton®
079-1771-006	F1"BSP - M3/4"BSP	200 bar	Viton®



079-1771-004



079-1771-006

Giunto girevole acciaio inox per uso ALIMENTARE 90° - 120° C

Articolo	Entrata-Uscita	Pressione	Guarnizioni
079-1771-404	F1/2"BSP - M1/2"BSP	200 bar	EPDM - FDA
079-1771-506	F1"BSP - M3/4"BSP	100 bar	EPDM - FDA



079-1771-404



079-1771-506

Giunto girevole acciaio zincato 90° OLIO E AFFINI

Articolo	Entrata-Uscita	Pressione	Guarnizioni
079-1772-004	F1/2"BSP - M1/2"BSP	200 bar	NBR
079-1772-006	F1"BSP - M3/4"BSP	100 bar	NBR
079-1772-606	F1"BSP - M1"BSP	100/300 bar	NBR
079-1772-808	F1.1/2"BSP - M1.1/2"BSP	100/300 bar	NBR
079-1772-909	F2"BSP - M54x1,5"	80/250 bar	NBR



079-1772-004



079-1772-808

Giunto girevole acciaio zincato 90° GRASSO

Articolo	Entrata-Uscita	Pressione	Guarnizioni
079-1773-002	M1/4"BSP - M3/8"BSP	600 bar	Poliuretano
079-1773-003	M3/8"BSP - M3/8"BSP	500 bar	Poliuretano
079-1773-004	M1/2"BSP - M1/2"BSP	400 bar	NBR
079-1773-006	M1"BSP - M1"BSP	300 bar	NBR



079-1773-002



079-1773-004

Giunto girevole acciaio zincato - alluminio anod. 90° GASOLIO

Articolo	Entrata-Uscita	Pressione	Guarnizioni
079-1774-526	F1"BSP - F3/4"BSP	50 bar	Viton®
079-1774-006	F1"BSP - M3/4"BSP	50 bar	Viton®



079-1774-526



079-1774-006

Giunto girevole acciaio zincato 90° BENZINA

Articolo	Entrata-Uscita	Pressione	Guarnizioni
079-1774-V06	F1"BSP - M3/4"BSP	100 bar	Viton®



079-1774-V06

RACCORDERIA DI COLLEGAMENTO IN ACCIAIO ZINCATO

Nipplo maschio BSP - maschio BSP



Articolo	Filetto
F96-0100-202	M1/4" BSP - M1/4" BSP
F96-0100-303	M3/8" BSP - M3/8" BSP
F96-0100-404	M1/2" BSP - M1/2" BSP
F96-0100-505	M3/4" BSP - M3/4" BSP
F96-0100-606	M1" BSP - M1" BSP
F96-0100-707	M1.1/4" BSP - M1.1/4" BSP
F96-0100-808	M1.1/2" BSP - M1.1/2" BSP
F96-0100-909	M2" BSP - M2" BSP

Nipplo ridotto maschio BSP - maschio BSP



Articolo	Filetto
F96-0100-302	M3/8" BSP - M1/4" BSP
F96-0100-402	M1/2" BSP - M1/4" BSP
F96-0100-403	M1/2" BSP - M3/8" BSP
F96-0100-504	M3/4" BSP - M1/2" BSP
F96-0100-604	M1" BSP - M1/2" BSP
F96-0100-605	M1" BSP - M3/4" BSP
F96-0100-706	M1.1/4" BSP - M1" BSP
F96-0100-806	M1.1/2" BSP - M1" BSP
F96-0100-807	M1.1/2" BSP - M1.1/4" BSP
F96-0100-907	M2" BSP - M1.1/4" BSP
F96-0100-908	M2" BSP - M1.1/2" BSP

Prolunga maschio BSP - femmina BSP



Articolo	Filetto
F96-0210-404	M1/2" BSP - F1/2" BSP
F96-0210-505	M3/4" BSP - F3/4" BSP

Prolunga ridotta maschio BSP - femmina BSP



Articolo	Filetto
F96-0210-203	M1/4" BSP - F3/8" BSP
F96-0210-304	M3/8" BSP - F1/2" BSP
F96-0210-305	M3/8" BSP - F3/4" BSP
F96-0210-405	M1/2" BSP - F3/4" BSP
F96-0210-506	M3/4" BSP - F1" BSP

Riduzione a tappo maschio BSP - femmina BSP



Articolo	Filetto
F96-0300-201	M1/4" BSP - F1/8" BSP
F96-0300-302	M3/8" BSP - F1/4" BSP
F96-0300-403	M1/2" BSP - F3/8" BSP
F96-0300-504	M3/4" BSP - F1/2" BSP
F96-0300-604	M1" BSP - F1/2" BSP
F96-0300-605	M1" BSP - F3/4" BSP
F96-0300-908	M2" BSP - F1.1/2" BSP



Raccordo di collegamento con ghiera acciaio zincato

F96-0050-322	M3/8" G - F22X1,5	250 bar	40 l/min
--------------	-------------------	---------	----------

Adatto per collegare le lance per idropulitrici

Nipplo maschio BSP - maschio NPTF



Articolo	Filetto
F96-0110-202	M1/4" BSP - M1/4" NPTF
F96-0110-303	M3/8" BSP - M3/8" NPTF
F96-0110-404	M1/2" BSP - M1/2" NPTF
F96-0110-505	M3/4" BSP - M3/4" NPTF
F96-0110-606	M1" BSP - M1" NPTF
F96-0110-707	M1.1/4" BSP - M1.1/4" NPTF
F96-0110-808	M1.1/2" BSP - M1.1/2" NPTF
F96-0110-909	M2" BSP - M2" NPTF
F96-0111-404	M1/2" BSP - M1/2" NPTF E.22

Nipplo ridotto maschio BSP - maschio NPTF



Articolo	Filetto
F96-0110-204	M1/4" BSP - M1/2" NPTF
F96-0110-302	M3/8" BSP - M1/4" NPTF
F96-0110-304	M3/8" BSP - M1/2" NPTF
F96-0110-305	M3/8" BSP - M3/4" NPTF
F96-0110-402	M1/2" BSP - M1/4" NPTF
F96-0110-403	M1/2" BSP - M3/8" NPTF
F96-0110-405	M1/2" BSP - M3/4" NPTF
F96-0110-504	M3/4" BSP - M1/2" NPTF
F96-0110-604	M1" BSP - M1/2" NPTF
F96-0110-605	M1" BSP - M3/4" NPTF
F96-0110-806	M1.1/2" BSP - M1" NPTF
F96-0110-807	M1.1/2" BSP - M1.1/4" NPTF
F96-0110-907	M2" BSP - M1.1/4" NPTF
F96-0110-908	M2" BSP - M1.1/2" NPTF
F96-0111-204	M1/4" BSP - M1/2" NPTF E.22
F96-0111-304	M3/8" BSP - M1/2" NPTF E.22

Prolunga maschio NPTF - femmina BSP



Articolo	Filetto
F96-0212-404	M1/2" NPTF - F1/2" BSP
F96-0212-505	M3/4" NPTF - F3/4" BSP

Prolunga ridotta maschio NPTF - femmina BSP



Articolo	Filetto
F96-0212-304	M3/8" NPTF - F1/2" BSP
F96-0212-305	M3/8" NPTF - F3/4" BSP
F96-0212-405	M1/2" NPTF - F3/4" BSP
F96-0212-506	M3/4" NPTF - F1" BSP

Riduzione a tappo maschio NPTF - femmina BSP



Articolo	Filetto
F96-0302-403	M1/2" NPTF - F3/8" BSP
F96-0302-504	M3/4" NPTF - F1/2" BSP
F96-0302-605	M1" NPTF - F3/4" BSP

RACCORDERIA DI COLLEGAMENTO IN ACCIAIO INOX AISI 316

Nipplo maschio BSP - maschio BSP in acciaio inox AISI 316

Articolo	Filetto
F96-1100-202	M1/4" BSP - M1/4" BSP
F96-1100-303	M3/8" BSP - M3/8" BSP
F96-1100-404	M1/2" BSP - M1/2" BSP
F96-1100-505	M3/4" BSP - M3/4" BSP
F96-1100-606	M1" BSP - M1" BSP



Nipplo maschio BSP - maschio NPTF in acciaio inox AISI 316

Articolo	Filetto
F96-1110-303	M3/8" BSP - M3/8" NPTF
F96-1110-404	M1/2" BSP - M1/2" NPTF
F96-1110-505	M3/4" BSP - M3/4" NPTF
F96-1110-606	M1" BSP - M1" NPTF
F96-1111-404	M1/2" BSP - M1/2" NPTF E.22



Nipplo ridotto maschio BSP - maschio BSP in acciaio inox AISI 316

Articolo	Filetto
F96-1100-302	M3/8" BSP - M1/4" BSP
F96-1100-403	M1/2" BSP - M3/8" BSP
F96-1100-504	M3/4" BSP - M1/2" BSP
F96-1100-604	M1" BSP - M1/2" BSP
F96-1100-605	M1" BSP - M3/4" BSP



Nipplo ridotto maschio BSP - maschio NPTF in acciaio inox AISI 316

Articolo	Filetto
F96-1110-204	M1/4" BSP - M1/2" NPTF
F96-1110-304	M3/8" BSP - M1/2" NPTF
F96-1110-305	M3/8" BSP - M3/4" NPTF
F96-1110-403	M1/2" BSP - M3/8" NPTF
F96-1110-405	M1/2" BSP - M3/4" NPTF
F96-1110-504	M3/4" BSP - M1/2" NPTF
F96-1110-604	M1" BSP - M1/2" NPTF
F96-1110-605	M1" BSP - M3/4" NPTF
F96-1111-204	M1/4" BSP - M1/2" NPTF E.22
F96-1111-304	M3/8" BSP - M1/2" NPTF E.22



Prolunga maschio BSP - femmina BSP in acciaio inox AISI 316

Articolo	Filetto
F96-1210-404	M1/2" BSP - F1/2" BSP
F96-1210-505	M3/4" BSP - F3/4" BSP



Prolunga maschio NPTF - femmina BSP in acciaio inox AISI 316

Articolo	Filetto
F96-1212-404	M1/2" NPTF - F1/2" BSP
F96-1212-505	M3/4" NPTF - F3/4" BSP



Prolunga ridotta maschio BSP - femmina BSP in acciaio inox AISI 316

Articolo	Filetto
F96-1210-304	M3/8" BSP - F1/2" BSP
F96-1210-305	M3/8" BSP - F3/4" BSP
F96-1210-405	M1/2" BSP - F3/4" BSP



Prolunga ridotta maschio NPTF - femmina BSP in acciaio inox AISI 316

Articolo	Filetto
F96-1212-304	M3/8" NPTF - F1/2" BSP
F96-1212-305	M3/8" NPTF - F3/4" BSP
F96-1212-405	M1/2" NPTF - F3/4" BSP



Riduzione a tappo maschio BSP - femmina BSP in acciaio inox AISI 316

Articolo	Filetto
F96-1300-403	M1/2" BSP - F3/8" BSP
F96-1300-504	M3/4" BSP - F1/2" BSP
F96-1300-605	M1" BSP - F3/4" BSP



Riduzione a tappo maschio NPTF - femmina BSP in acciaio inox AISI 316

Articolo	Filetto
F96-1302-403	M1/2" NPTF - F3/8" BSP
F96-1302-504	M3/4" NPTF - F1/2" BSP
F96-1302-605	M1" NPTF - F3/4" BSP



TAMPONI FERMATUBO TUBI COLLEGAMENTO PER AVVOLGITUBO

Tamponi fermatubo in gomma per avvolgitubo



Articolo	Ø Tubo interno	Ø Tubo esterno	Ø Tampone
079-1780-001	1/4"	12 - 13 mm	80 mm
079-1780-002	5/16"	14 - 15 mm	80 mm
079-1780-003	3/8"	16 - 17 mm	80 mm
079-1780-004	1/2"	19 - 20 mm	80 mm
079-1780-005	3/4"	26 - 27 mm	80 mm
079-1780-006	1"	34 - 35 mm	80 mm

Tamponi fermatubo in gomma per avvolgitubo industriali



Articolo	Ø Tubo interno	Ø Tubo esterno	Ø Tampone
079-1782-006	1"	34 - 36 mm	150 mm
079-1782-007	1.1/4"	40 - 43 mm	150 mm
079-1782-008	1.1/2"	47 - 50 mm	150 mm
079-1782-009	2"	60 - 63 mm	150 mm

ARIA-ACQUA 20 bar

- Tubi in poliuretano blu
- Raccordi in ottone nichelato - acciaio zincato



Articolo	L.tubo	Ø Tubo-dimensioni	Pressione max	Entrata - Uscita
901-0302-015	1,5 m	8X12 mm	20 bar	M3/8"G - F1/4"G
901-0302-020	2,0 m	8X12 mm	20 bar	M1/4"G - F1/4"G
901-0323-006	0,6 m	10X14 mm	20 bar	F3/8"-F3/8"BSP
901-0323-015	1,5 m	10X14 mm	20 bar	F3/8"-F3/8" BSP
901-0303-020	2,0 m	10X14 mm	20 bar	M3/8"-F3/8" BSP
901-0424-006	0,6 m	13X19 mm	20 bar	F1/2"-F1/2" BSP
901-0424-015	1,5 m	13X19 mm	20 bar	F1/2"-F1/2" BSP
901-0404-020	2,0 m	13X19 mm	20 bar	M1/2"-F1/2" BSP

ARIA-ACQUA da 20 a 28 bar

- Tubi in gomma sintetica nera R6
- Raccordi in acciaio zincato



Articolo	L.tubo	Ø Tubo-dimensioni	Pressione max	Entrata - Uscita
902-0222-010	1,0 m	5/16" - 7,9X14 mm	28 bar	F3/8"-F3/8" BSP
902-0222-020	2,0 m	5/16" - 7,9X14 mm	28 bar	F3/8"-F3/8" BSP
902-0323-006	0,6 m	3/8" - 9,5X15,8 mm	28 bar	F3/8"-F3/8" BSP
902-0323-010	1,0 m	3/8" - 9,5X15,8 mm	28 bar	F3/8"-F3/8" BSP
902-0323-015	1,5 m	3/8" - 9,5X15,8 mm	28 bar	F3/8"-F3/8" BSP
902-0323-020	2,0 m	3/8" - 9,5X15,8 mm	28 bar	F3/8"-F3/8" BSP
902-0424-006	0,6 m	1/2" - 12,8X19,4 mm	28 bar	F1/2"-F1/2" BSP
902-0424-010	1,0 m	1/2" - 12,8X19,4 mm	28 bar	F1/2"-F1/2" BSP
902-0424-015	1,5 m	1/2" - 12,8X19,4 mm	28 bar	F1/2"-F1/2" BSP
902-0424-020	2,0 m	1/2" - 12,8X19,4 mm	28 bar	F1/2"-F1/2" BSP
902-0525-006	0,6 m	3/4" - 19X26 mm	21 bar	F3/4"-F3/4" BSP
902-0525-010	1,0 m	3/4" - 19X26 mm	21 bar	F3/4"-F3/4" BSP
902-0525-015	1,5 m	3/4" - 19X26 mm	21 bar	F3/4"-F3/4" BSP
902-0525-020	2,0 m	3/4" - 19X26 mm	21 bar	F3/4"-F3/4" BSP
902-0626-006	0,6 m	1" - 25,4X33 mm	20 bar	F1"-F1" BSP
902-0626-010	1,0 m	1" - 25,4X33 mm	20 bar	F1"-F1" BSP
902-0626-015	1,5 m	1" - 25,4X33 mm	20 bar	F1"-F1" BSP
902-0626-020	2,0 m	1" - 25,4X33 mm	20 bar	F1"-F1" BSP

TUBI COLLEGAMENTO PER AVVOLGITUBO

ACQUA 150 °C 200 bar

- Tubi in gomma sintetica blu antimacchia 1SC
- Raccordi in acciaio zincato

Articolo	L.tubo	Ø Tubo-dimensioni	Pressione max	Entrata - Uscita
904-0323-006	0,6 m	3/8" - 9,5X15,6 mm	200 bar	F3/8"-F3/8" BSP
904-0323-015	1,5 m	3/8" - 9,5X15,6 mm	200 bar	F3/8"-F3/8" BSP
904-0424-006	0,6 m	1/2" - 12,8X19,1 mm	200 bar	F1/2"-F1/2" BSP
904-0424-015	1,5 m	1/2" - 12,8X19,1 mm	200 bar	F1/2"-F1/2" BSP



ACQUA 150 °C 400 bar

- Tubi in gomma sintetica blu antimacchia 2SC
- Raccordi in acciaio zincato

Articolo	L.tubo	Ø Tubo-dimensioni	Pressione max	Entrata - Uscita
905-0323-006	0,6 m	3/8" - 9,5X17,0 mm	400 bar	F3/8"-F3/8" BSP
905-0323-015	1,5 m	3/8" - 9,5X17,0 mm	400 bar	F3/8"-F3/8" BSP
905-0424-006	0,6 m	1/2" - 12,8X20,4 mm	400 bar	F1/2"-F1/2" BSP
905-0424-015	1,5 m	1/2" - 12,8X20,4 mm	400 bar	F1/2"-F1/2" BSP



OLIO E AFFINI da 88 a 160 bar

- Tubi in gomma sintetica nera 1SC
- Raccordi in acciaio zincato

Articolo	L.tubo	Ø Tubo-dimensioni	Pressione max	Entrata - Uscita
906-0424-006	0,6 m	1/2" - 12,8X19,1 mm	160 bar	F1/2"-F1/2" BSP
906-0434-008	0,8 m	1/2" - 12,8X19,1 mm	160 bar	F90° 1/2"-F1/2" BSP
906-0424-010	1,0 m	1/2" - 12,8X19,1 mm	160 bar	F1/2"-F1/2" BSP
906-0424-015	1,5 m	1/2" - 12,8X19,1 mm	160 bar	F1/2"-F1/2" BSP
906-0424-020	2,0 m	1/2" - 12,8X19,1 mm	160 bar	F1/2"-F1/2" BSP
906-0525-006	0,6 m	3/4" - 19X26 mm	105 bar	F3/4"-F3/4" BSP
906-0535-008	0,8 m	3/4" - 19X26 mm	105 bar	F90° 3/4"-F3/4" BSP
906-0525-010	1,0 m	3/4" - 19X26 mm	105 bar	F3/4"-F3/4" BSP
906-0525-015	1,5 m	3/4" - 19X26 mm	105 bar	F3/4"-F3/4" BSP
906-0525-020	2,0 m	3/4" - 19X26 mm	105 bar	F3/4"-F3/4" BSP
906-0626-006	0,6 m	1" - 25,4X33,4 mm	88 bar	F1"-F1" BSP
906-0636-008	0,8 m	1" - 25,4X33,4 mm	88 bar	F90° 1"-F1" BSP
906-0626-010	1,0 m	1" - 25,4X33,4 mm	88 bar	F1"-F1" BSP
906-0626-015	1,5 m	1" - 25,4X33,4 mm	88 bar	F1"-F1" BSP
906-0626-020	2,0 m	1" - 25,4X33,4 mm	88 bar	F1"-F1" BSP



GRASSO da 275 a 400 bar

- Tubi in gomma sintetica nera 2SC
- Raccordi in acciaio zincato

Articolo	L.tubo	Ø Tubo-dimensioni	Pressione max	Entrata - Uscita
907-0122-006	0,6 m	1/4" - 6,4X13,3 mm	400 bar	F1/4"-F1/4" BSP
907-0132-008	0,8 m	1/4" - 6,4X13,3 mm	400 bar	F90° 1/4"-F1/4" BSP
907-0122-015	1,5 m	1/4" - 6,4X13,3 mm	400 bar	F1/4"-F1/4" BSP
907-0102-015	1,5 m	1/4" - 6,4X13,3 mm	400 bar	M1/4"-F1/4" BSP
907-0122-020	2,0 m	1/4" - 6,4X13,3 mm	400 bar	F1/4"-F1/4" BSP
907-0323-006	0,6 m	3/8" - 9,5X17 mm	330 bar	F3/8"-F3/8" BSP
907-0333-008	0,8 m	3/8" - 9,5X17 mm	330 bar	F90° 3/8"-F3/8" BSP
907-0323-015	1,5 m	3/8" - 9,5X17 mm	330 bar	F3/8"-F3/8" BSP
907-0323-020	2,0 m	3/8" - 9,5X17 mm	330 bar	F3/8"-F3/8" BSP
907-0424-006	0,6 m	1/2" - 12,8X20,4 mm	275 bar	F1/2"-F1/2" BSP
907-0434-008	0,8 m	1/2" - 12,8X20,4 mm	275 bar	F90° 1/2"-F1/2" BSP
907-0424-015	1,5 m	1/2" - 12,8X20,4 mm	275 bar	F1/2"-F1/2" BSP
907-0424-020	2,0 m	1/2" - 12,8X20,4 mm	275 bar	F1/2"-F1/2" BSP



TUBI COLLEGAMENTO PER AVVOLGITUBO

GRASSO da 165 a 215 bar

- Tubi in gomma sintetica nera 2SC
- Raccordi in acciaio zincato



Articolo	L.tubo	Ø Tubo-dimensioni	Pressione max	Entrata - Uscita
907-0525-006	0,6 m	3/4" - 19X27,5 mm	215 bar	F3/4"-F3/4" BSP
907-0535-008	0,8 m	3/4" - 19X27,5 mm	215 bar	F90°3/4"-F3/4" BSP
907-0525-015	1,5 m	3/4" - 19X27,5 mm	215 bar	F3/4"-F3/4" BSP
907-0626-006	0,6 m	1" - 25,4X35,3 mm	165 bar	F1"-F1" BSP
907-0636-008	0,8 m	1" - 25,4X35,3 mm	165 bar	F90°1"-F1" BSP
907-0626-015	1,5 m	1" - 25,4X35,3 mm	165 bar	F1"-F1" BSP

GASOLIO 10 bar

- Tubi in gomma nera nitrilica antistatica
- Raccordi in acciaio zincato



Articolo	L.tubo	Ø Tubo-dimensioni	Pressione max	Entrata - Uscita
908-0516-020	2,0 m	3/4" - 19X27 mm	10 bar	M1"-M1" BSP
908-0616-020	2,0 m	1" - 25X35 mm	10 bar	M1"-M1" BSP

BENZINA 16 bar

- Tubi in gomma sintetica nera antistatica con spirale metallica incorporata tessuti sintetici ad alta resistenza e cordicella di rame
- Normative di riferimento: EN 1761 - EN 12115 ATEX (EX ZONE)
- Resistente alla fiamma secondo: TRbf 131/2
- Raccordi in acciaio zincato



Articolo	L.tubo	Ø Tubo-dimensioni	Pressione max	Entrata - Uscita
918-0526-006	0,6 m	3/4" - 19X27 mm	16 bar	F1"-F1" BSP
918-0526-015	1,5 m	3/4" - 19X27 mm	16 bar	F1"-F1" BSP
918-0626-006	0,6 m	1" - 25X35 mm	16 bar	F1"-F1" BSP
918-0626-015	1,5 m	1" - 25X35 mm	16 bar	F1"-F1" BSP

ANTIGELO - LAVAVETRI - AdBlue® 20 bar

- Tubi in gomma nera EPDM antistatica
- Raccordi in acciaio inox AISI 316



Articolo	L.tubo	Ø Tubo-dimensioni	Pressione max	Entrata - Uscita
909-0424-006	0,6 m	1/2" - 12,8X22 mm	20 bar	F1/2"-F1/2" BSP
909-0424-010	1,0 m	1/2" - 12,8X22 mm	20 bar	F1/2"-F1/2" BSP
909-0424-015	1,5 m	1/2" - 12,8X22 mm	20 bar	F1/2"-F1/2" BSP
909-0424-020	2,0 m	1/2" - 12,8X22 mm	20 bar	F1/2"-F1/2" BSP
909-0525-006	0,6 m	3/4" - 19X29 mm	20 bar	F3/4"-F3/4" BSP
909-0525-010	1,0 m	3/4" - 19X29 mm	20 bar	F3/4"-F3/4" BSP
909-0525-015	1,5 m	3/4" - 19X29 mm	20 bar	F3/4"-F3/4" BSP

ALIMENTARE 120° C 15 bar

- Tubi in gomma sottostrato bianco EPDM copertura blu
- Normative: DM 21/3/73 e 18/6/79 + FOOD QUALITY F.D.A.
- Raccordi in acciaio inox AISI 316



Articolo	L.tubo	Ø Tubo-dimensioni	Pressione max	Entrata - Uscita
913-0424-006	0,6 m	1/2" - 12,8X22 mm	15 bar	F1/2"-F1/2" BSP
913-0424-015	1,5 m	1/2" - 12,8X22 mm	15 bar	F1/2"-F1/2" BSP
913-0525-006	0,6 m	3/4" - 19X29 mm	15 bar	F3/4"-F3/4" BSP
913-0525-015	1,5 m	3/4" - 19X29 mm	15 bar	F3/4"-F3/4" BSP

TUBI IN DOTAZIONE AGLI AVVOLGITUBO

ARIA-ACQUA 20 bar

- Tubi in poliuretano/etere blu
- Raccordi in ottone nichelato - acciaio zincato

Articolo	L.tubo	Ø Tubo-dimensioni	Pressione max	Entrata - Uscita
901-0102-120	12 m	1/4" - 6X10 mm	20 bar	F1/4"G - M1/4"G
901-0202-090	9 m	5/16" - 8X12 mm	20 bar	F1/4"G - M1/4"G
901-0212-110	11 m	5/16" - 8X12 mm	20 bar	M3/8"G - M1/4"G gjr.
901-0202-120	12 m	5/16" - 8X12 mm	20 bar	F3/8"G - M1/4"G gjr.
901-0202-150	15 m	5/16" - 8X12 mm	20 bar	F1/4"G - M1/4"G
901-0202-200	20 m	5/16" - 8X12 mm	20 bar	F3/8"G - M1/4"G gjr.
901-0303-100	10 m	3/8" - 10X14 mm	20 bar	F3/8"-M3/8" BSP
901-0303-150	15 m	3/8" - 10X14 mm	20 bar	F3/8"-M3/8" BSP
901-0303-200	20 m	3/8" - 10X14 mm	20 bar	F3/8"-M3/8" BSP
901-0404-100	10 m	1/2" - 13X19 mm	20 bar	F1/2"-M1/2" BSP
901-0404-150	15 m	1/2" - 13X19 mm	20 bar	F1/2"-M1/2" BSP
901-0404-180	18 m	1/2" - 13X19 mm	20 bar	F1/2"-M1/2" BSP
901-0404-200	20 m	1/2" - 13X19 mm	20 bar	F1/2"-M1/2" BSP
901-0404-250	25 m	1/2" - 13X19 mm	20 bar	F1/2"-M1/2" BSP



ARIA-ACQUA da 20 a 28 bar

- Tubi in gomma sintetica nera R6 - DA 5/16" A 1" - AERTUB/20 1.1/4" < 2"
- Raccordi in acciaio zincato

Articolo	L.tubo	Ø Tubo-dimensioni	Pressione max	Entrata - Uscita
902-0203-120	12 m	5/16" - 7,9X14,3 mm	28 bar	F3/8"-M1/4" BSP
902-0203-180	18 m	5/16" - 7,9X14,3 mm	28 bar	F3/8"-M1/4" BSP
902-0303-100	10 m	3/8" - 9,5X16 mm	28 bar	F3/8"-M3/8" BSP
902-0303-150	15 m	3/8" - 9,5X16 mm	28 bar	F3/8"-M3/8" BSP
902-0303-180	18 m	3/8" - 9,5X16 mm	28 bar	F3/8"-M3/8" BSP
902-0303-200	20 m	3/8" - 9,5X16 mm	28 bar	F3/8"-M3/8" BSP
902-0404-100	10 m	1/2" - 12,7X19 mm	28 bar	F1/2"-M1/2" BSP
902-0404-150	15 m	1/2" - 12,7X19 mm	28 bar	F1/2"-M1/2" BSP
902-0404-180	18 m	1/2" - 12,7X19 mm	28 bar	F1/2"-M1/2" BSP
902-0404-200	20 m	1/2" - 12,7X19 mm	28 bar	F1/2"-M1/2" BSP
902-0404-250	25 m	1/2" - 12,7X19 mm	28 bar	F1/2"-M1/2" BSP
902-0404-300	30 m	1/2" - 12,7X19 mm	28 bar	F1/2"-M1/2" BSP
902-0404-400	40 m	1/2" - 12,7X19 mm	28 bar	F1/2"-M1/2" BSP
902-0404-500	50 m	1/2" - 12,7X19 mm	28 bar	F1/2"-M1/2" BSP
902-0505-150	15 m	3/4" - 19X25,8 mm	21 bar	F3/4"-M3/4" BSP
902-0505-200	20 m	3/4" - 19X25,8 mm	21 bar	F3/4"-M3/4" BSP
902-0505-300	30 m	3/4" - 19X25,8 mm	21 bar	F3/4"-M3/4" BSP
902-0505-400	40 m	3/4" - 19X25,8 mm	21 bar	F3/4"-M3/4" BSP
902-0606-150	15 m	1" - 25,4X33,2 mm	20 bar	F1"-M1" BSP
902-0606-200	20 m	1" - 25,4X33,2 mm	20 bar	F1"G-M1" BSP
902-0606-300	30 m	1" - 25,4X33,2 mm	20 bar	F1"-M1" BSP
902-0708-150	15 m	1.1/4" - 32X44 mm	20 bar	F1.1/2"-M1.1/2" BSP
902-0708-200	20 m	1.1/4" - 32X44 mm	20 bar	F1.1/2"-M1.1/2" BSP
902-0708-300	30 m	1.1/4" - 32X44 mm	20 bar	F1.1/2"-M1.1/2" BSP



TUBI IN DOTAZIONE AGLI AVVOLGITUBO

ARIA-ACQUA da 20 bar

- Tubi in gomma sintetica nera - AERTUB/20
- Raccordi in acciaio zincato



Articolo	L.tubo	Ø Tubo-dimensioni	Pressione max	Entrata - Uscita
902-0808-150	15 m	1.1/2"- 38X51 mm	20 bar	F1.1/2"-M1.1/2"BSP
902-0808-200	20 m	1.1/2"- 38X51 mm	20 bar	F1.1/2"-M1.1/2" BSP
902-0808-300	30 m	1.1/2"- 38X51 mm	20 bar	F1.1/2"-M1.1/2" BSP
902-0909-150	15 m	2"- 51X66 mm	20 bar	F2"-M2"BSP
902-0909-200	20 m	2"- 51X66 mm	20 bar	F2"-M2" BSP
902-0909-300	30 m	2"- 51X66 mm	20 bar	F2"-M2" BSP

ACQUA 150° C 200 bar

- Tubi in gomma sintetica blu antimacchia 1SC
- Raccordi in acciaio zincato
- Manopola in gomma blu



Articolo	L.tubo	Ø Tubo-dimensioni	Pressione max	Entrata - Uscita
904-0223-100	10 m	5/16"- 7,9X13,5 mm	200 bar	F3/8"-F3/8" BSP
904-0223-150	15 m	5/16"- 7,9X13,5 mm	200 bar	F3/8"-F3/8" BSP
904-0223-200	20 m	5/16"- 7,9X13,5 mm	200 bar	F3/8"-F3/8" BSP
904-0323-100	10 m	3/8"- 9,5X15,6 mm	200 bar	F3/8"-F3/8" BSP
904-0323-150	15 m	3/8"- 9,5X15,6 mm	200 bar	F3/8"-F3/8" BSP
904-0323-180	18 m	3/8"- 9,5X15,6 mm	200 bar	F3/8"-F3/8" BSP
904-0323-200	20 m	3/8"- 9,5X15,6 mm	200 bar	F3/8"-F3/8" BSP
904-0323-250	25 m	3/8"- 9,5X15,6 mm	200 bar	F3/8"-F3/8" BSP
904-0323-300	30 m	3/8"- 9,5X15,6 mm	200 bar	F3/8"-F3/8" BSP
904-0323-400	40 m	3/8"- 9,5X15,6 mm	200 bar	F3/8"-F3/8" BSP
904-0323-500	50 m	3/8"- 9,5X15,6 mm	200 bar	F3/8"-F3/8" BSP
904-0424-100	10 m	1/2"- 12,8X19,1 mm	200 bar	F1/2"-F1/2" BSP
904-0424-150	15 m	1/2"- 12,8X19,1 mm	200 bar	F1/2"-F1/2" BSP
904-0424-200	20 m	1/2"- 12,8X19,1 mm	200 bar	F1/2"-F1/2" BSP
904-0424-250	25 m	1/2"- 12,8X19,1 mm	200 bar	F1/2"-F1/2" BSP
904-0424-300	30 m	1/2"- 12,8X19,1 mm	200 bar	F1/2"-F1/2" BSP
904-0424-400	40 m	1/2"- 12,8X19,1 mm	200 bar	F1/2"-F1/2" BSP

ACQUA 150° C 400 bar

- Tubi in gomma sintetica blu antimacchia 2SC
- Raccordi in acciaio zincato
- Manopola in gomma blu



Articolo	L.tubo	Ø Tubo-dimensioni	Pressione max	Entrata - Uscita
905-0223-100	10 m	5/16"- 7,9X15 mm	400 bar	F3/8"-F3/8" BSP
905-0223-150	15 m	5/16"- 7,9X15 mm	400 bar	F3/8"-F3/8" BSP
905-0223-200	20 m	5/16"- 7,9X15 mm	400 bar	F3/8"-F3/8" BSP
905-0323-100	10 m	3/8"- 9,5X17 mm	400 bar	F3/8"-F3/8" BSP
905-0323-150	15 m	3/8"- 9,5X17 mm	400 bar	F3/8"-F3/8" BSP
905-0323-180	18 m	3/8"- 9,5X17 mm	400 bar	F3/8"-F3/8" BSP
905-0323-200	20 m	3/8"- 9,5X17 mm	400 bar	F3/8"-F3/8" BSP
905-0323-250	25 m	3/8"- 9,5X17 mm	400 bar	F3/8"-F3/8" BSP
905-0323-300	30 m	3/8"- 9,5X17 mm	400 bar	F3/8"-F3/8" BSP
905-0323-400	40 m	3/8"- 9,5X17 mm	400 bar	F3/8"-F3/8" BSP
905-0323-500	50 m	3/8"- 9,5X17 mm	400 bar	F3/8"-F3/8" BSP

TUBI IN DOTAZIONE AGLI AVVOLGITUBO

ACQUA 150 °C 400 bar

- Tubi in gomma sintetica blu antimacchia 2SC
- Raccordi in acciaio zincato
- Manopola in gomma blu

Articolo	L.tubo	Ø Tubo-dimensioni	Pressione max	Entrata - Uscita
905-0424-100	10 m	1/2"- 12,8X20,4 mm	400 bar	F1/2"-F1/2" BSP
905-0424-150	15 m	1/2"- 12,8X20,4 mm	400 bar	F1/2"-F1/2" BSP
905-0424-200	20 m	1/2"- 12,8X20,4 mm	400 bar	F1/2"-F1/2" BSP
905-0424-250	25 m	1/2"- 12,8X20,4 mm	400 bar	F1/2"-F1/2" BSP
905-0424-300	30 m	1/2"- 12,8X20,4 mm	400 bar	F1/2"-F1/2" BSP
905-0424-400	40 m	1/2"- 12,8X20,4 mm	400 bar	F1/2"-F1/2" BSP



OLIO E AFFINI da 40 a 180 bar

- Tubi in gomma sintetica nera 1SC
- Raccordi in acciaio zincato

Articolo	L.tubo	Ø Tubo-dimensioni	Pressione max	Entrata - Uscita
906-0304-100	10 m	3/8"- 9,5X15,6 mm	180 bar	F1/2"-M1/2" BSP
906-0304-150	15 m	3/8"- 9,5X15,6 mm	180 bar	F1/2"-M1/2" BSP
906-0304-180	18 m	3/8"- 9,5X15,6 mm	180 bar	F1/2"-M1/2" BSP
906-0404-100	10 m	1/2"- 12,8X19,1 mm	160 bar	F1/2"-M1/2" BSP
906-0404-150	15 m	1/2"- 12,8X19,1 mm	160 bar	F1/2"-M1/2" BSP
906-0404-180	18 m	1/2"- 12,8X19,1 mm	160 bar	F1/2"-M1/2" BSP
906-0404-200	20 m	1/2"- 12,8X19,1 mm	160 bar	F1/2"-M1/2" BSP
906-0404-250	25 m	1/2"- 12,8X19,1 mm	160 bar	F1/2"-M1/2" BSP
906-0404-300	30 m	1/2"- 12,8X19,1 mm	160 bar	F1/2"-M1/2" BSP
906-0404-400	40 m	1/2"- 12,8X19,1 mm	160 bar	F1/2"-M1/2" BSP
906-0404-500	50 m	1/2"- 12,8X19,1 mm	160 bar	F1/2"-M1/2" BSP
906-0505-150	15 m	3/4"- 19X26 mm	105 bar	F3/4"-M3/4" BSP
906-0505-200	20 m	3/4"- 19X26 mm	105 bar	F3/4"-M3/4" BSP
906-0505-250	25 m	3/4"- 19X26 mm	105 bar	F3/4"-M3/4" BSP
906-0505-300	30 m	3/4"- 19X26 mm	105 bar	F3/4"-M3/4" BSP
906-0505-400	40 m	3/4"- 19X26 mm	105 bar	F3/4"-M3/4" BSP
906-0606-150	15 m	1"- 25,4X33,4 mm	88 bar	F1"-M1" BSP
906-0606-200	20 m	1"- 25,4X33,4 mm	88 bar	F1"-M1" BSP
906-0606-300	30 m	1"- 25,4X33,4 mm	88 bar	F1"-M1" BSP
906-0708-150	15 m	1.1/4"- 31,8X41 mm	63 bar	F1.1/2"-M1.1/2" BSP
906-0708-200	20 m	1.1/4"- 31,8X41 mm	63 bar	F1.1/2"-M1.1/2" BSP
906-0708-300	30 m	1.1/4"- 31,8X41 mm	63 bar	F1.1/2"-M1.1/2" BSP
906-0808-150	15 m	1.1/2"- 38X47,5 mm	50 bar	F1.1/2"-M1.1/2" BSP
906-0808-200	20 m	1.1/2"- 38X47,5 mm	50 bar	F1.1/2"-M1.1/2" BSP
906-0808-300	30 m	1.1/2"- 38X47,5 mm	50 bar	F1.1/2"-M1.1/2" BSP
906-0909-150	15 m	2"- 50,8X60,5 mm	40 bar	F2"-M2" BSP
906-0909-200	20 m	2"- 50,8X60,5 mm	40 bar	F2"-M2" BSP
906-0909-300	30 m	2"- 50,8X60,5 mm	40 bar	F2"-M2" BSP



TUBI IN DOTAZIONE AGLI AVVOLGITUBO

GRASSO da 165 a 400 bar

- Tubi in gomma sintetica nera 2SC
- Raccordi in acciaio zincato



Articolo	L.tubo	Ø Tubo-dimensioni	Pressione max	Entrata - Uscita
907-0102-100	10 m	1/4"- 6,4X13,3 mm	400 bar	F1/4"-M1/4" BSP
907-0102-150	15 m	1/4"- 6,4X13,3 mm	400 bar	F1/4"-M1/4" BSP
907-0102-180	18 m	1/4"- 6,4X13,3 mm	400 bar	F1/4"-M1/4" BSP
907-0303-100	10 m	3/8"- 9,5X17 mm	330 bar	F3/8"-M3/8" BSP
907-0303-150	15 m	3/8"- 9,5X17 mm	330 bar	F3/8"-M3/8" BSP
907-0303-200	20 m	3/8"- 9,5X17 mm	330 bar	F3/8"-M3/8" BSP
907-0303-250	25 m	3/8"- 9,5X17 mm	330 bar	F3/8"-M3/8" BSP
907-0303-300	30 m	3/8"- 9,5X17 mm	330 bar	F3/8"-M3/8" BSP
907-0404-100	10 m	1/2"- 12,8X20,4 mm	275 bar	F1/2"-M1/2" BSP
907-0404-150	15 m	1/2"- 12,8X20,4 mm	275 bar	F1/2"-M1/2" BSP
907-0404-200	20 m	1/2"- 12,8X20,4 mm	275 bar	F1/2"-M1/2" BSP
907-0404-250	25 m	1/2"- 12,8X20,4 mm	275 bar	F1/2"-M1/2" BSP
907-0404-300	30 m	1/2"- 12,8X20,4 mm	275 bar	F1/2"-M1/2" BSP
907-0505-150	15 m	3/4"- 19X27,5 mm	215 bar	F3/4"-M3/4" BSP
907-0505-200	20 m	3/4"- 19X27,5 mm	215 bar	F3/4"-M3/4" BSP
907-0505-300	30 m	3/4"- 19X27,5 mm	215 bar	F3/4"-M3/4" BSP
907-0606-150	15 m	1"- 25,4X35,3 mm	165 bar	F1"-M1" BSP
907-0606-200	20 m	1"- 25,4X35,3 mm	165 bar	F1"-M1" BSP
907-0606-300	30 m	1"- 25,4X35,3 mm	165 bar	F1"-M1" BSP

ANTIGELO - LAVAVETRI - AdBlue® 20 bar

- Tubi in gomma nera antistatica EPDM
- Raccordi in acciaio inox AISI 316



Articolo	L.tubo	Ø Tubo-dimensioni	Pressione max	Entrata - Uscita
909-0404-100	10 m	1/2"- 12,8X22 mm	20 bar	F1/2"-M1/2" BSP
909-0404-150	15 m	1/2"- 12,8X22 mm	20 bar	F1/2"-M1/2" BSP
909-0404-200	20 m	1/2"- 12,8X22 mm	20 bar	F1/2"-M1/2" BSP
909-0404-250	25 m	1/2"- 12,8X22 mm	20 bar	F1/2"-M1/2" BSP
909-0505-100	10 m	3/4"-19X29 mm	20 bar	F3/4"-M3/4" BSP
909-0505-150	15 m	3/4"-19X29 mm	20 bar	F3/4"-M3/4" BSP
909-0505-200	20 m	3/4"-19X29 mm	20 bar	F3/4"-M3/4" BSP

TUBI IN DOTAZIONE AGLI AVVOLGITUBO

GASOLIO 10 bar

- Tubi in gomma nera antistatica
- Raccordi in acciaio zincato

Articolo	L.tubo	Ø Tubo-dimensioni	Pressione max	Entrata - Uscita
908-0506-080	8 m	3/4" - 19X27 mm	10 bar	F3/4"-M1" BSP
908-0506-100	10 m	3/4" - 19X27 mm	10 bar	F1"-M1" BSP
908-0506-150	15 m	3/4" - 19X27 mm	10 bar	F1"-M1" BSP
908-0506-200	20 m	3/4" - 19X27 mm	10 bar	F1"-M1" BSP
908-0506-300	30 m	3/4" - 19X27 mm	10 bar	F1"-M1" BSP
908-0506-400	40 m	3/4" - 19X27 mm	10 bar	F1"-M1" BSP
908-0606-100	10 m	1" - 25X35 mm	10 bar	F1"-M1" BSP
908-0606-150	15 m	1" - 25X35 mm	10 bar	F1"-M1" BSP
908-0606-200	20 m	1" - 25X35 mm	10 bar	F1"-M1" BSP
908-0606-300	30 m	1" - 25X35 mm	10 bar	F1"-M1" BSP
908-0808-150	15 m	1.1/2" - 38X49 mm	10 bar	F1.1/2"-M1.1/2" BSP



BENZINA 16 bar

- Tubi in gomma sintetica nera antistatica con spirale metallica incorporata tessuti sintetici ad alta resistenza e cordicella di rame
- Normative di riferimento: EN 1761 - EN 12115 ATEX (EX ZONE)
- Resistente alla fiamma secondo: TRbf 131/2
- Raccordi in acciaio zincato

Articolo	L.tubo	Ø Tubo-dimensioni	Pressione max	Entrata - Uscita
918-0506-100	10 m	3/4" - 19X31 mm	16 bar	F1"-M1" BSP
918-0506-150	15 m	3/4" - 19X31 mm	16 bar	F1"-M1" BSP
918-0506-200	20 m	3/4" - 19X31 mm	16 bar	F1"-M1" BSP
918-0506-300	30 m	3/4" - 19X31 mm	16 bar	F1"-M1" BSP
918-0606-100	10 m	1" - 25X37 mm	16 bar	F1"-M1" BSP
918-0606-150	15 m	1" - 25X37 mm	16 bar	F1"-M1" BSP
918-0606-200	20 m	1" - 25X37 mm	16 bar	F1"-M1" BSP
918-0606-300	30 m	1" - 25X37 mm	16 bar	F1"-M1" BSP



ALIMENTARE 120°C 15 bar

- Tubi in gomma sottostrato bianco EPDM copertura blu
- Normative: DM 21/3/73 e 18/6/79 + FOOD QUALITY F.D.A.
- Raccordi in acciaio inox AISI 316

Articolo	L.tubo	Ø Tubo-dimensioni	Pressione max	Entrata - Uscita
913-0404-100	10 m	1/2" - 12,8X22 mm	15 bar	F1/2"-M1/2" BSP
913-0404-150	15 m	1/2" - 12,8X22 mm	15 bar	F1/2"-M1/2" BSP
913-0404-200	20 m	1/2" - 12,8X22 mm	15 bar	F1/2"-M1/2" BSP
913-0404-250	25 m	1/2" - 12,8X22 mm	15 bar	F1/2"-M1/2" BSP
913-0404-300	30 m	1/2" - 12,8X22 mm	15 bar	F1/2"-M1/2" BSP
913-0505-150	15 m	3/4" - 19X29 mm	15 bar	F3/4"-M3/4" BSP
913-0505-200	20 m	3/4" - 19X29 mm	15 bar	F3/4"-M3/4" BSP





La sicurezza negli ambienti esplosivi

La direttiva ATEX è divenuta un requisito obbligatorio in tutta la CEE dopo il 1° Luglio 2003 per tutte le attrezzature, elettriche e meccaniche, destinate ad essere utilizzate in una zona pericolosa. Atmosfere potenzialmente esplosive esistono dove c'è il rischio di scoppio dovuto a miscele di gas/aria, vapore/aria, polvere/aria o altre combinazioni infiammabili, tipiche dei vapori di benzina. Qualora il materiale elettrico o meccanico dovesse essere utilizzato in aree con atmosfera esplosiva deve essere progettato e costruito in modo da non creare/eliminare le fonti d'innescio quali scintille, superfici calde o elettricità statica, tutte fonti di combustione in grado di accendere queste miscele. Le zone di rischio per ambienti con presenza di gas e vapori infiammabili possono andare dalla ZONA 0 (il rischio di esplosione è continuo), alla ZONA 1 (il rischio di scoppio è probabile), alla ZONA 2 (rischio improbabile e se si presenta una possibilità di deflagrazione, persiste solo per breve periodo).

Chiave di codifica ATEX dei prodotti Meclube – Tipo di atmosfera “GAS”

		II	2	G	Ex	h	IIB	$T_4 \leq T 135^{\circ}\text{C}$	Gb	X
1	2	3	4	5	6	7	8	9	10	11

- 1 = Marchio CE
- 2 = Marchio Ex (Marcatura specifica di protezione dalle esplosioni).
- 3 = Gruppo di appartenenza dell'apparecchio: II = Altri siti, non miniera (gas e polvere).
- 4 = Livello di protezione elevato, presenza di atmosfera esplosiva probabile – utilizzabile in “ZONA 1”.
- 5 = Tipo di atmosfera – Gas - utilizzabile in “ZONA 1”.
- 6 = Marcatura per norme Ex (norma della serie EN 60079 – DIN EN ISO 80079).
- 7 = Marcatura generale, apparecchi meccanici, non elettrici.
- 8 = gas tipico Etilene.
- 9 = Classe di temperatura (Gas), massima temperatura superficiale $\leq 135^{\circ}\text{C}$
- 10 = Livello di protezione dell'apparecchiatura utilizzabile “Gruppo II” – livello di protezione elevato.
- 11 = Riferimento al manuale di istruzioni per note aggiuntive importanti – range di temperatura ambiente.

Chiave di codifica ATEX dei prodotti Meclube – Tipo di atmosfera “Polveri”

		II	2	D	Ex	h	III C	$T_4 \leq T 135^{\circ}\text{C}$	Db
1	2	3	4	5	6	7	8	9	10

- 1 = Marchio CE
- 2 = Marchio Ex (Marcatura specifica di protezione dalle esplosioni).
- 3 = Gruppo di appartenenza dell'apparecchio: II = Altri siti, non miniera (gas e polvere).
- 4 = Livello di protezione elevato, presenza di atmosfera esplosiva probabile – utilizzabile in “ZONA 21”.
- 5 = Tipo di atmosfera – Polveri – utilizzabile in “ZONA 21”.
- 6 = Marcatura per norme Ex (norma della serie EN 60079 – DIN EN ISO 80079).
- 7 = Marcatura generale, apparecchi meccanici, non elettrici.
- 8 = Particelle combustibili, polvere non conduttrice e conduttrice.
- 9 = Classe di temperatura (Gas), massima temperatura superficiale $\leq 135^{\circ}\text{C}$
- 10 = Livello di protezione dell'apparecchiatura utilizzabile in “Gruppo III” – livello di protezione elevato.

CONDIZIONI GENERALI DI VENDITA

Si prega, al momento dell'ordine, di utilizzare il numero di codice di riferimento.

I reclami non saranno accettati, se provenienti dopo 8 (otto) giorni dal ricevimento dell'ordine.

Trascorso tale termine la merce si intende tacitamente accettata.

La merce viaggia a rischio del cliente, anche se convenuta franco destino.

Salvo patto espresso, tutti i prezzi si intendono franco sede della ditta venditrice.

In caso di ritardi di pagamento, per qualsiasi motivo, compreso il mancato ricevimento degli avvisi di scadenza, il compratore è tenuto a corrispondere alla ditta venditrice l'interesse annuo in vigore all'atto della vendita nella misura indicata sulla relativa fattura.

Eventuali sostituzioni di materiale difettoso saranno effettuate solo se inviate alla ditta "MECLUBE" in porto franco e dietro previa autorizzazione.

La ditta "MECLUBE" non si assume alcuna responsabilità per eventuali ammanchi di materiali o danneggiamenti di colli causati da spedizioni effettuate a mezzo Corrieri, Posta o Ferrovie dello Stato.

Per qualsiasi controversia, sarà esclusivamente competente il Foro di Mantova.

Specifiche, dimensioni caratteristiche e colorazioni riportate in questo catalogo non sono impegnativi, e a causa delle continue migliorie tecniche apportate ad apparecchi e accessori, possono subire variazioni senza alcun preavviso.

EDIZIONE 01/02/2024

Foto F.lli ZAMBRONI

MADE IN ITALY



MECLUBE srl

Strada Pavesa, 13 - Loc. Bondeno
46023- Gonzaga (MN) - ITALIA
Tel. +39 0376 595006 - +39 0376 595035
Fax +39 0376 54144
info@meclube.com

www.meclube.com